

batimet

Holz-Aluminium · Systeme · Fenster · Fassade

Enderstrasse 90 | D-01277 Dresden

Telefon: +49 (0) 351.81186.0

Telefax: +49 (0) 351.81186.11

info@batimet.de | www.batimet.de

System

batimet TA35 DS TNI FB
Tür nach innen öffnend
Vertikalschnitt unten, Schwelle

Beschreibung

Flügel Setzholzprofil 115 mm
Schwelle 60 mm, barrierefrei

Datum

12.09.2018

Name

Pickel

Maßstab

Ansicht M1:1

Gezeich.

Gepr.

Norm

Detail

-

Zeichnungs-Nr.: 30001

Index: A

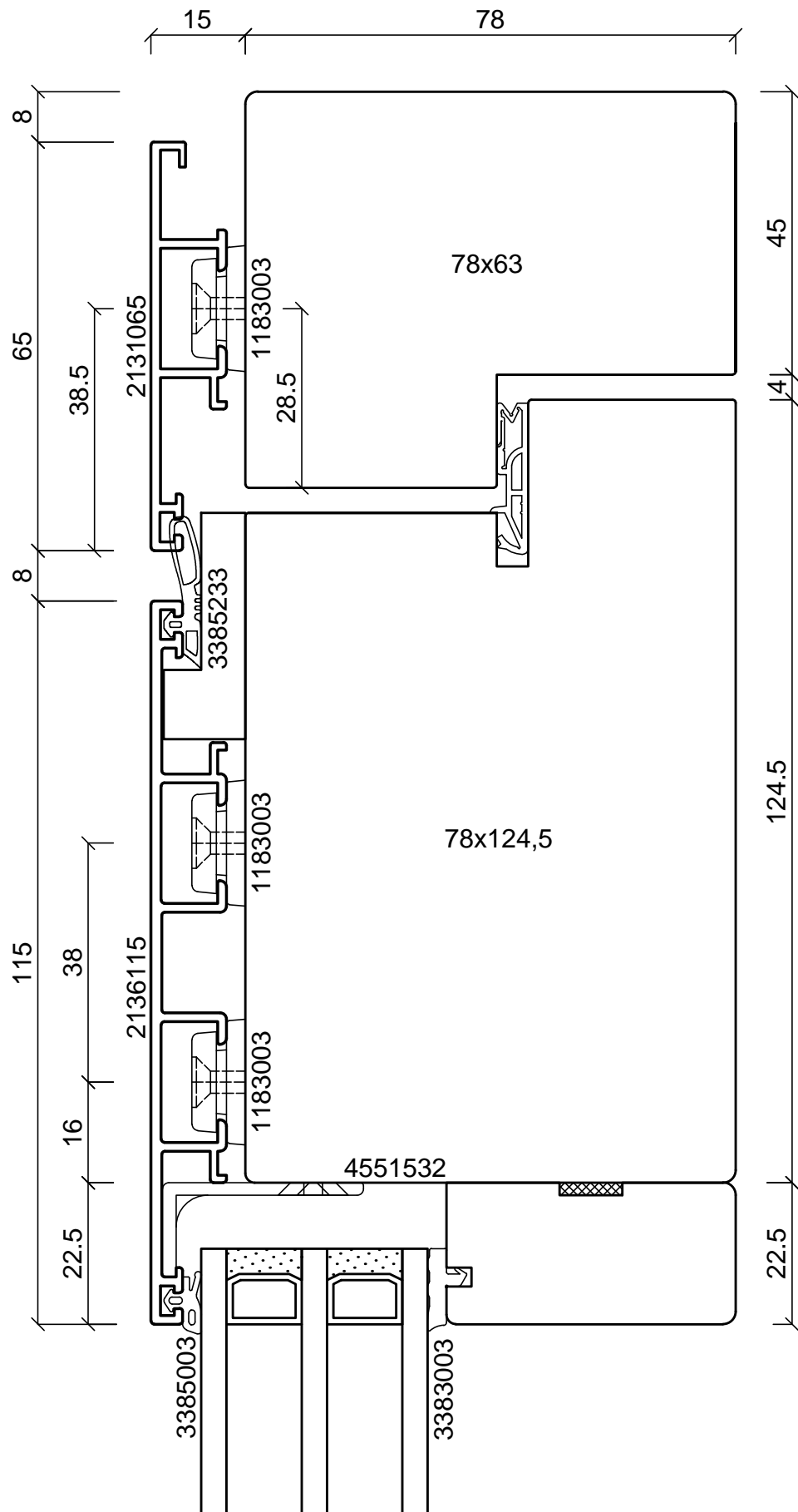

batimet
Holz-Aluminium · Systeme · Fenster · Fassade

Enderstrasse 90 | D-01277 Dresden
Telefon: +49 (0) 351.81186.0
Telefax: +49 (0) 351.81186.11
info@batimet.de | www.batimet.de

System

batimet TA35 DS TNI FB
Tür nach innen öffnend
Vertikalschnitt oben

Beschreibung

Rahmen 65 mm
Flügel Setzholzprofil 115 mm

Datum

12.09.2018

Name

Pickel

Maßstab

Ansicht M1:1

Gezeich.

Gepr.

Norm

Detail

-

Zeichnungs-Nr.: 30002

Index: A

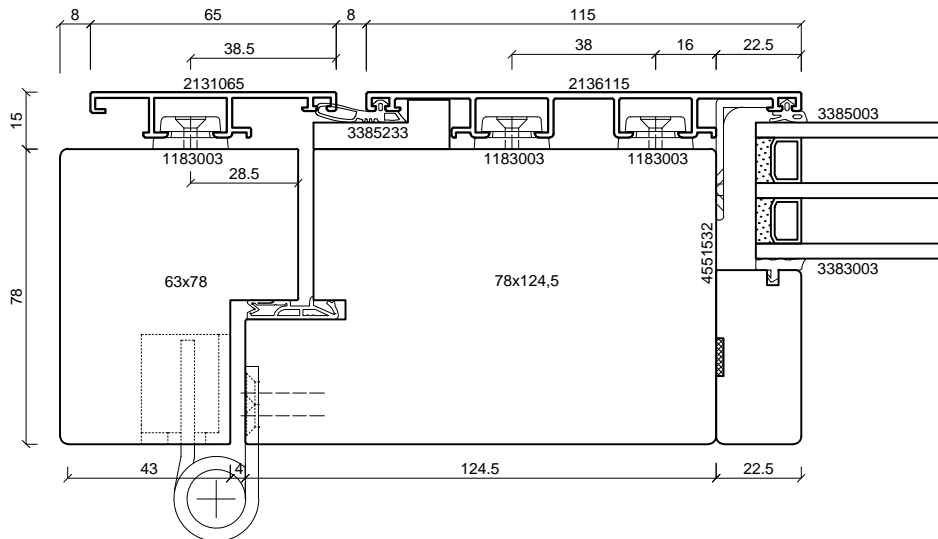
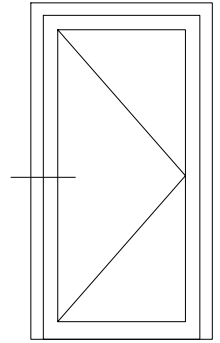
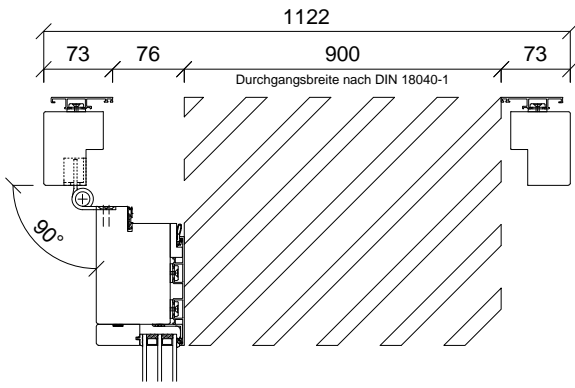

batimet
Holz-Aluminium · Systeme · Fenster · Fassade

Enderstrasse 90 | D-01277 Dresden
Telefon: +49 (0) 351.81186.0
Telefax: +49 (0) 351.81186.11
info@batimet.de | www.batimet.de

System	Datum	Name	Maßstab	
batimet TA35 DS TNI FB Tür nach innen öffnend Horizontalschnitt Bandseite	Gezeich. 12.09.2018	Pickel	Ansicht	M1:2
	Gepr.		Detail	-
Beschreibung	Norm			
Flügel Setzholzprofil 115 mm Rahmen 65 mm Band SIMONSWERK VX 7729/160-4	Zeichnungs-Nr.: 30003		Index: A	

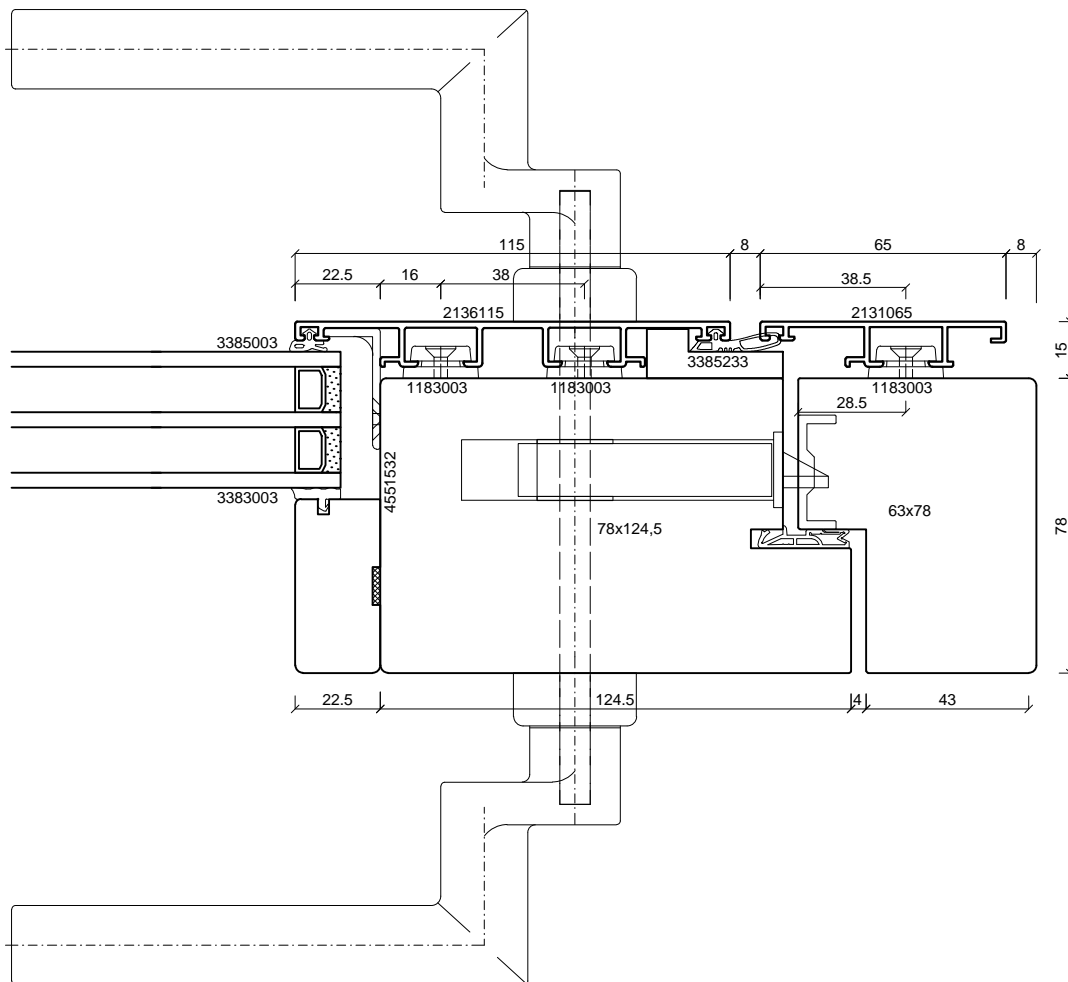
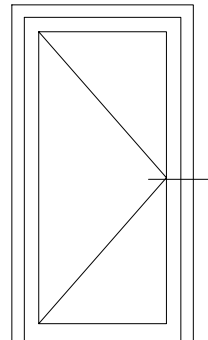

batimet
Holz-Aluminium · Systeme · Fenster · Fassade

Enderstrasse 90 | D-01277 Dresden
Telefon: +49 (0) 351.81186.0
Telefax: +49 (0) 351.81186.11
info@batimet.de | www.batimet.de

System		Datum	Name	Maßstab	
batimet TA35 DS TNI FB Tür nach innen öffnend HorizontalschnittGriffseite	Gezeich.	12.09.2018	Pickel	Ansicht	M1:2
	Gepr.			Detail	-
Beschreibung	Norm				
Flügel Setzholzprofil 115 mm Rahmen 65 mm Türgriff, gekröpft	Zeichnungs-Nr.: 30004			Index: A	

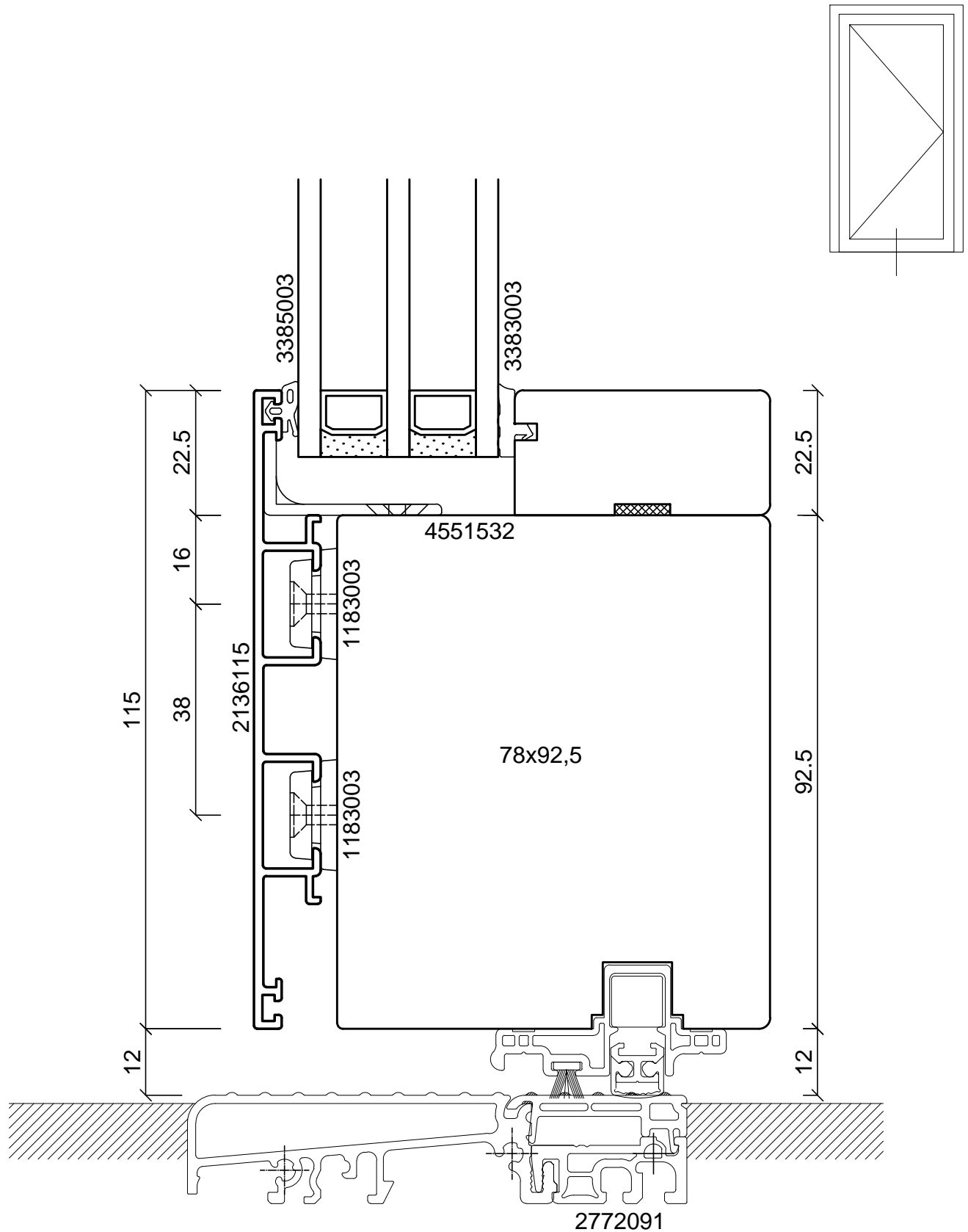

batimet
Holz-Aluminium · Systeme · Fenster · Fassade

Enderstrasse 90 | D-01277 Dresden
Telefon: +49 (0) 351.81186.0
Telefax: +49 (0) 351.81186.11
info@batimet.de | www.batimet.de

System		Datum	Name	Maßstab	
batimet TA35 DS TNI FB Tür nach innen öffnend Vertikalschnitt unten, Schwelle	Gezeich.	12.09.2018	Pickel	Ansicht	M1:1
	Gepr.			Detail	-
Beschreibung	Norm				
Flügel Setzholzprofil 115 mm Null-Schwelle mit absenkbarer Bodendichtung		Zeichnungs-Nr.: 30005		Index: A	

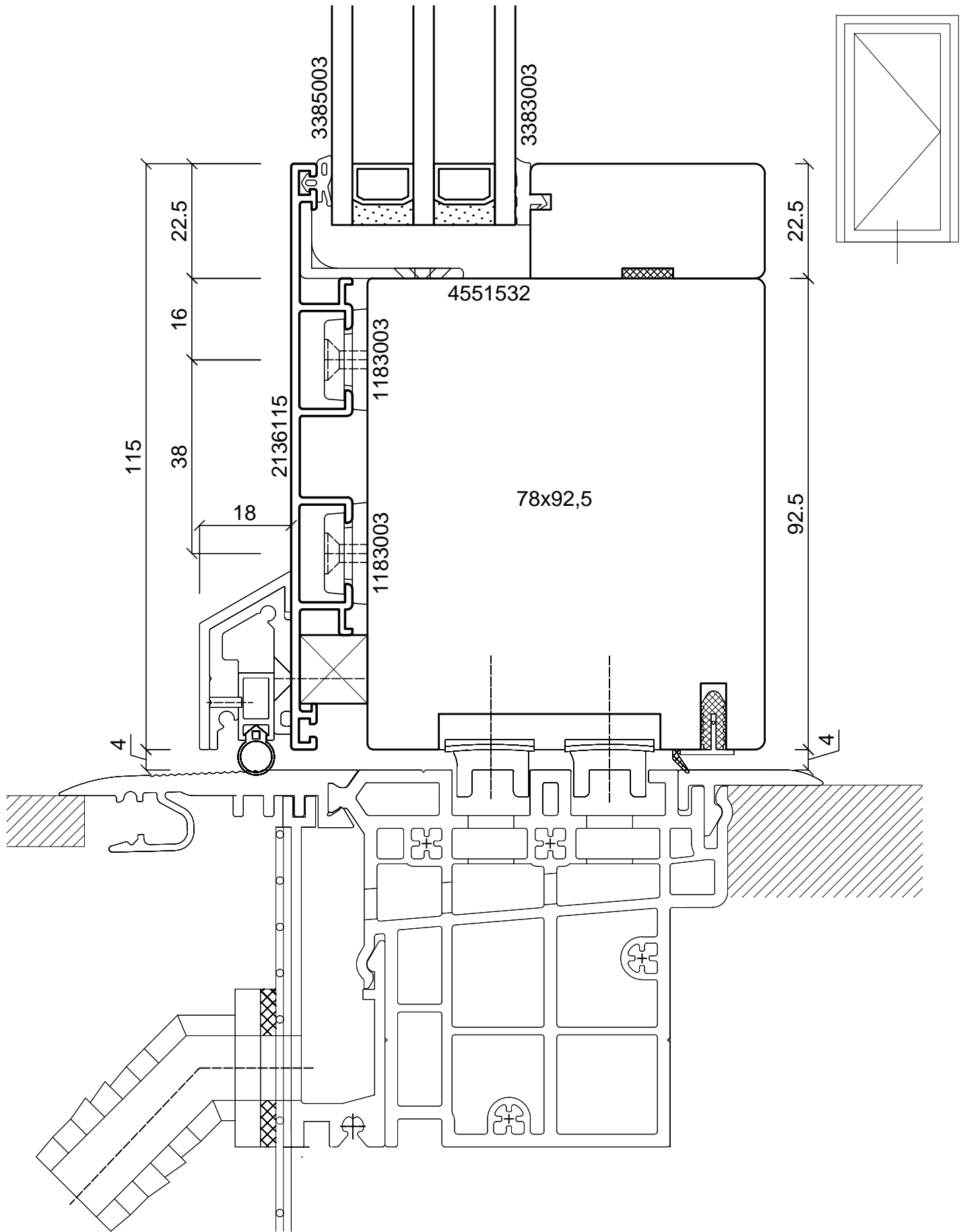

batimet
Holz-Aluminium · Systeme · Fenster · Fassade

Enderstrasse 90 | D-01277 Dresden
Telefon: +49 (0) 351.81186.0
Telefax: +49 (0) 351.81186.11
info@batimet.de | www.batimet.de

System		Datum	Name	Maßstab	
batimet TA35 DS TNI FB Tür nach innen öffnend Vertikalschnitt unten, Schwelle	Gezeich.	12.09.2018	Pickel	Ansicht	M1:1
	Gepr.			Detail	-
Beschreibung	Norm				
Flügel Setzholzprofil 115 mm Magnet-Nullschwelle MFAT 10 PH ALUMAT-Frey GmbH	Zeichnungs-Nr.: 30006			Index: A	

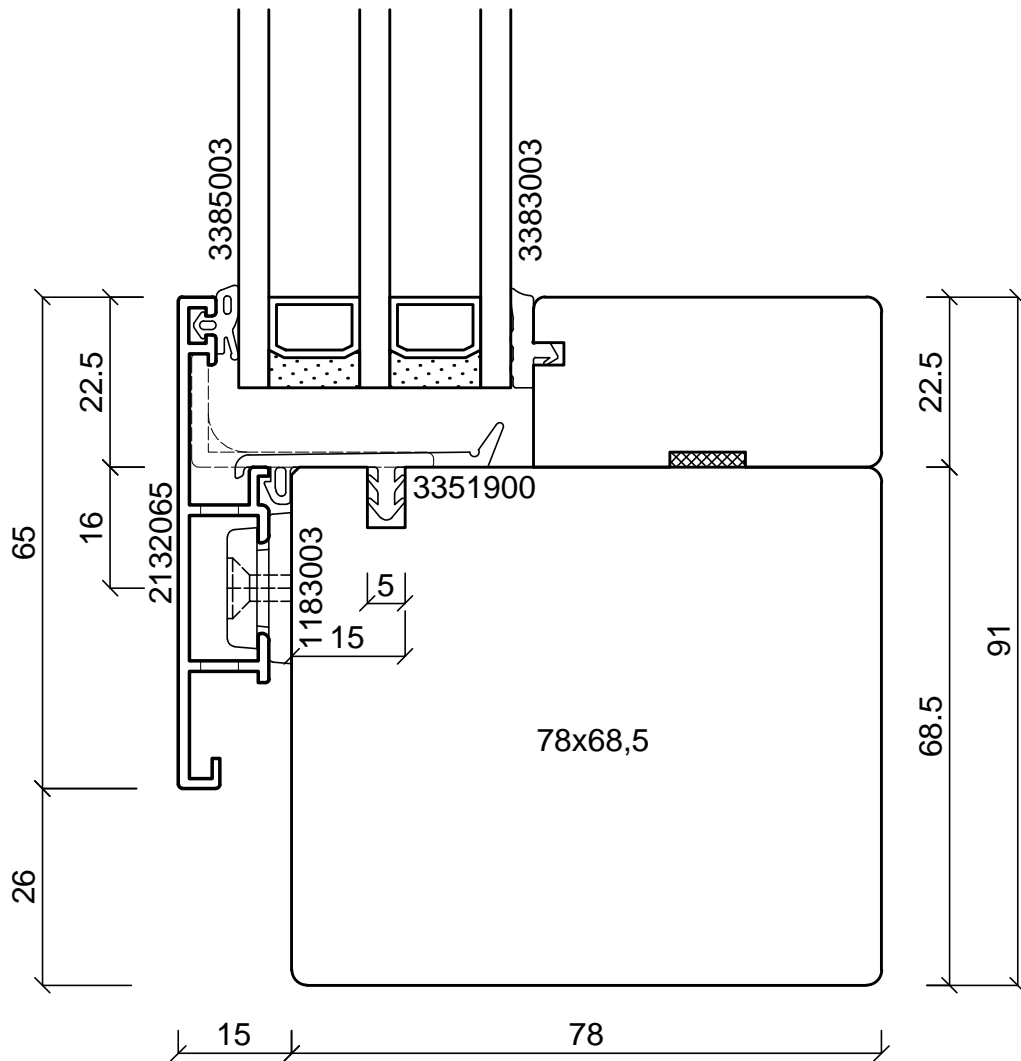
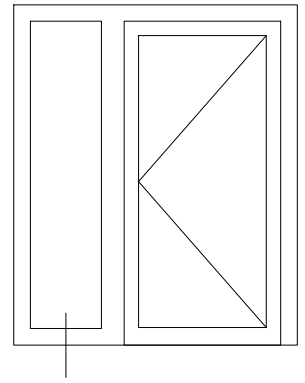

batimet
Holz-Aluminium · Systeme · Fenster · Fassade

Enderstrasse 90 | D-01277 Dresden
Telefon: +49 (0) 351.81186.0
Telefax: +49 (0) 351.81186.11
info@batimet.de | www.batimet.de

System		Datum	Name	Maßstab	
batimet TA35 DS TNI FB Tür nach innen öffnend Vertikalschnitt unten, Festverglasung	Gezeich.	12.09.2018	Pickel	Ansicht	M1:1
	Gepr.			Detail	-
Beschreibung	Norm				
Rahmen 65 mm mit Entwässerung	Zeichnungs-Nr.: 30101			Index: A	

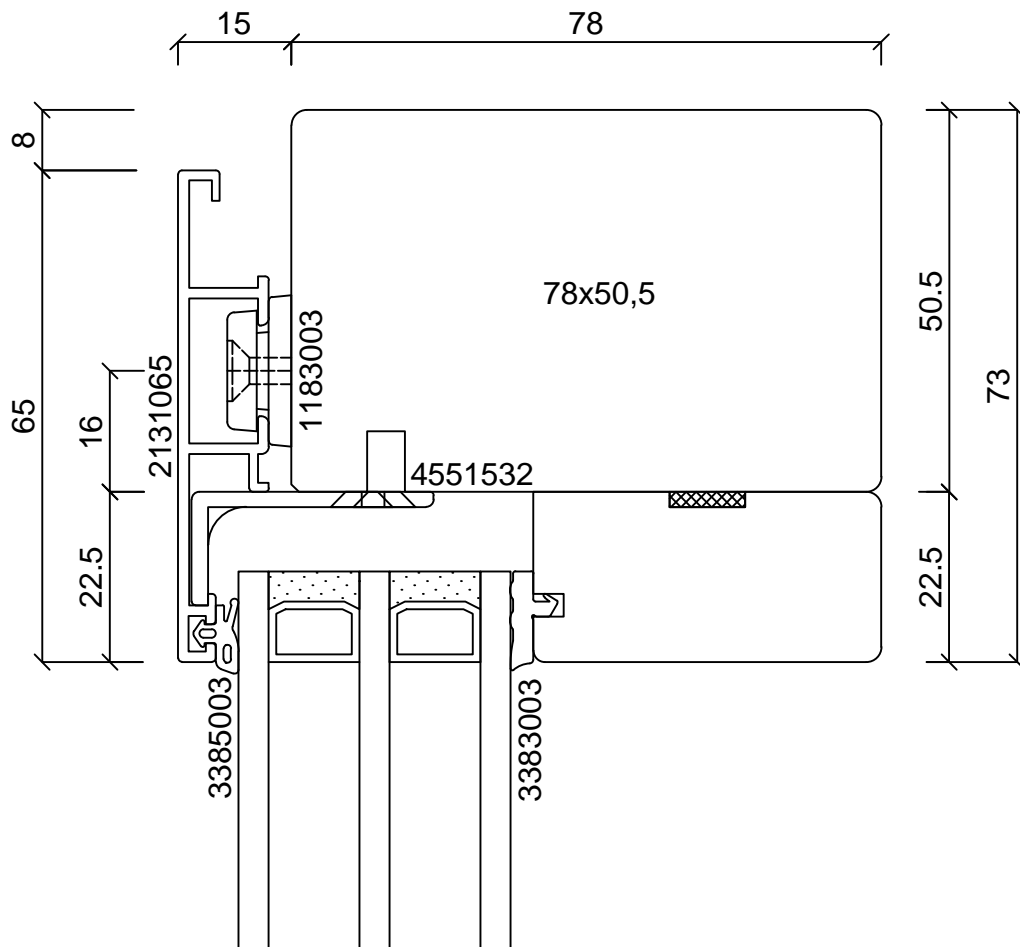
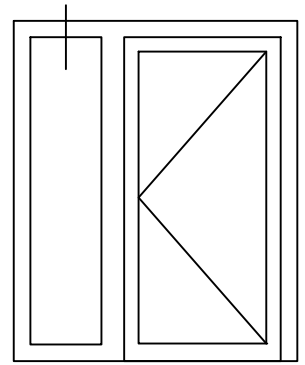

batimet

Holz-Aluminium · Systeme · Fenster · Fassade

Enderstrasse 90 | D-01277 Dresden

Telefon: +49 (0) 351.81186.0

Telefax: +49 (0) 351.81186.11

info@batimet.de | www.batimet.de

System		Datum	Name	Maßstab	
batimet TA35 DS TNI FB Tür nach innen öffnend Vertikalschnitt oben, Festverglasung	Gezeich.	12.09.2018	Pickel	Ansicht	M1:1
	Gepr.			Detail	-
Beschreibung	Norm				
Rahmen 65 mm		Zeichnungs-Nr.: 30102		Index: A	

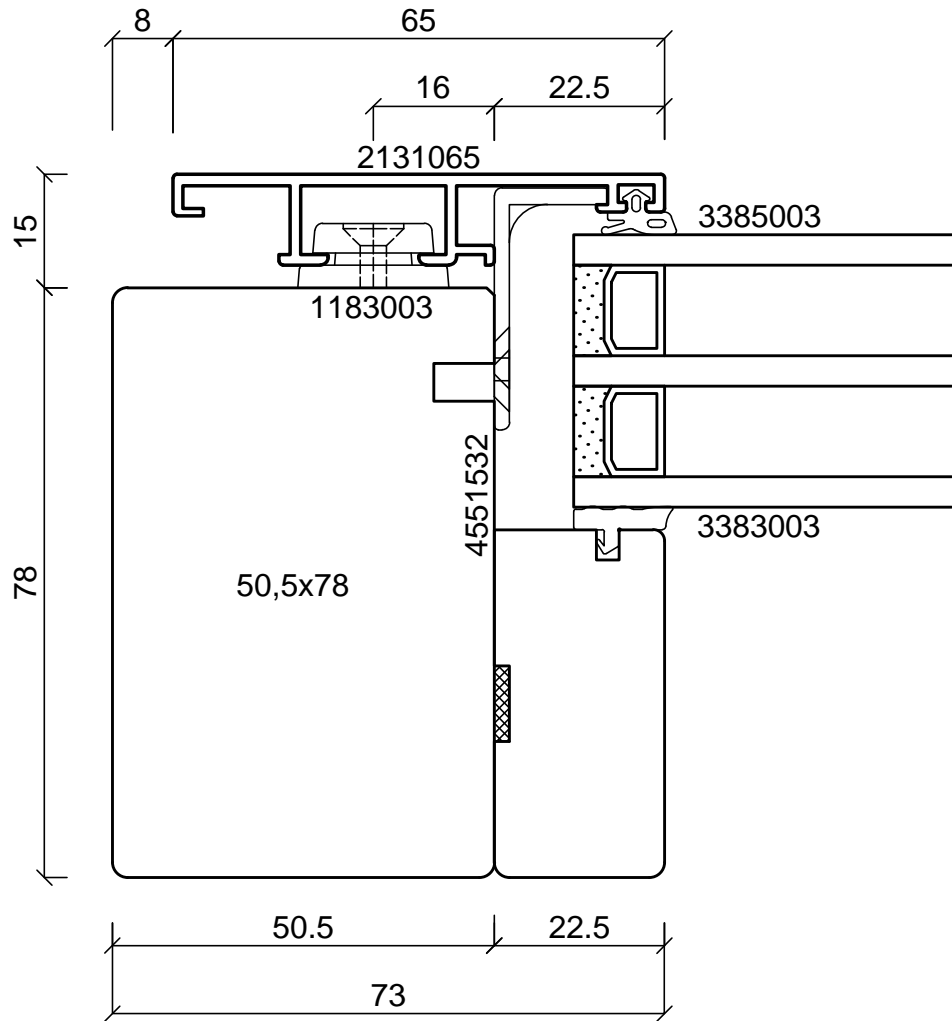
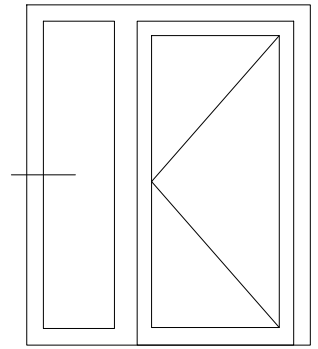

batimet

Holz-Aluminium · Systeme · Fenster · Fassade

Enderstrasse 90 | D-01277 Dresden

Telefon: +49 (0) 351.81186.0

Telefax: +49 (0) 351.81186.11

info@batimet.de | www.batimet.de

System		Datum	Name	Maßstab	
batimet TA35 DS TNI FB Tür nach innen öffnend Horizontalschnitt, Festverglasung	Gezeich.	12.09.2018	Pickel	Ansicht	M1:1
	Gepr.			Detail	-
Beschreibung	Norm				
Rahmen 65 mm	Zeichnungs-Nr.: 30103			Index: A	

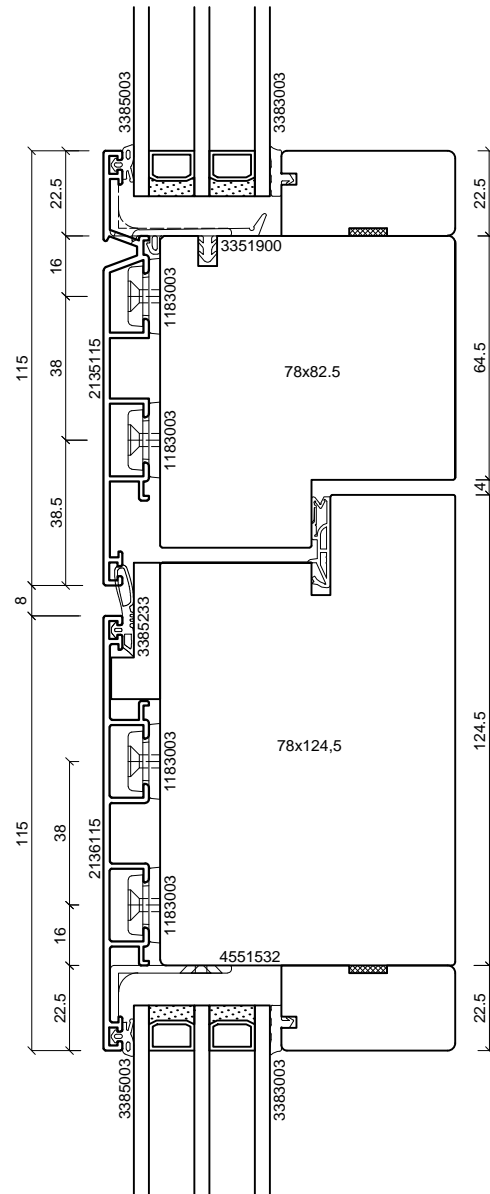
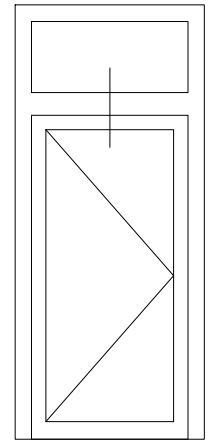

batimet
Holz-Aluminium · Systeme · Fenster · Fassade

Enderstrasse 90 | D-01277 Dresden
Telefon: +49 (0) 351.81186.0
Telefax: +49 (0) 351.81186.11
info@batimet.de | www.batimet.de

System		Datum	Name	Maßstab	
batimet TA35 DS TNI FB Tür nach innen öffnend Vertikalschnitt Kämpfer	Gezeich.	12.09.2018	Pickel	Ansicht	M1:2
	Gepr.			Detail	-
Beschreibung	Norm				
Rahmen Kämpferprofil 115 mm Flügel Setzholzprofil 115 mm	Zeichnungs-Nr.: 30201			Index: A	

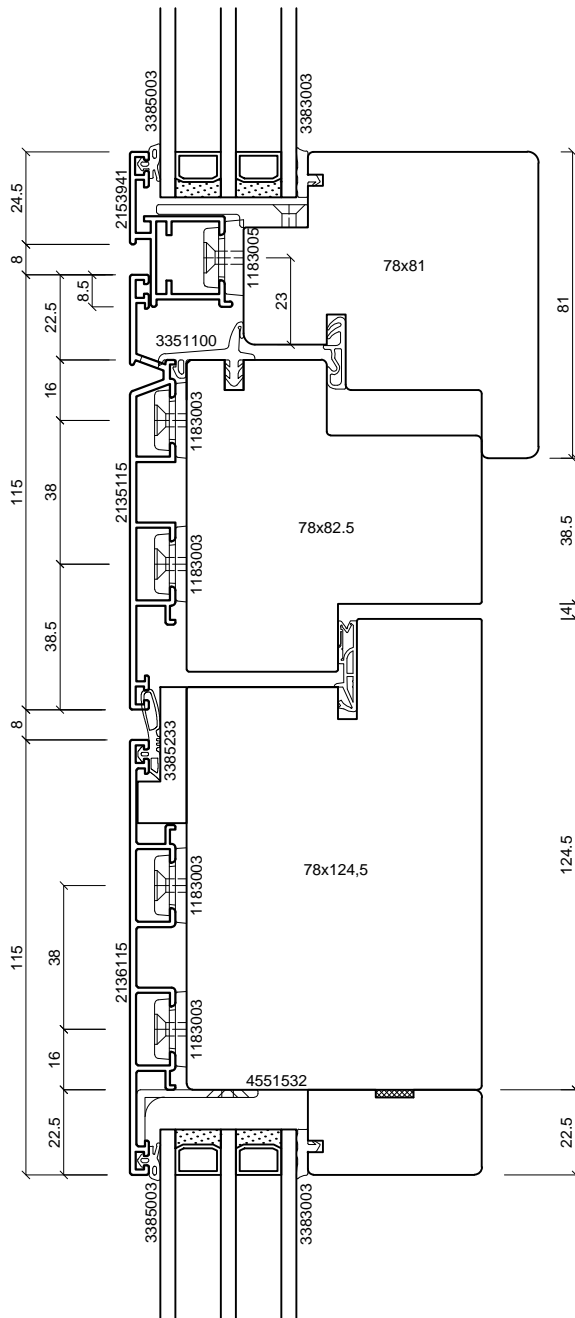

batimet
Holz-Aluminium · Systeme · Fenster · Fassade

Enderstrasse 90 | D-01277 Dresden
Telefon: +49 (0) 351.81186.0
Telefax: +49 (0) 351.81186.11
info@batimet.de | www.batimet.de

System		Datum	Name	Maßstab	
batimet TA35 DS TNI FB Tür nach innen öffnend Vertikalschnitt Setzholz, offenes OL	Gezeich.	12.09.2018	Pickel	Ansicht	M1:2
	Gepr.			Detail	-
Beschreibung	Norm				
Flügel 41 mm Kämpferprofil 115 mm Flügel Setzholzprofil 115 mm		Zeichnungs-Nr.: 30202		Index: A	

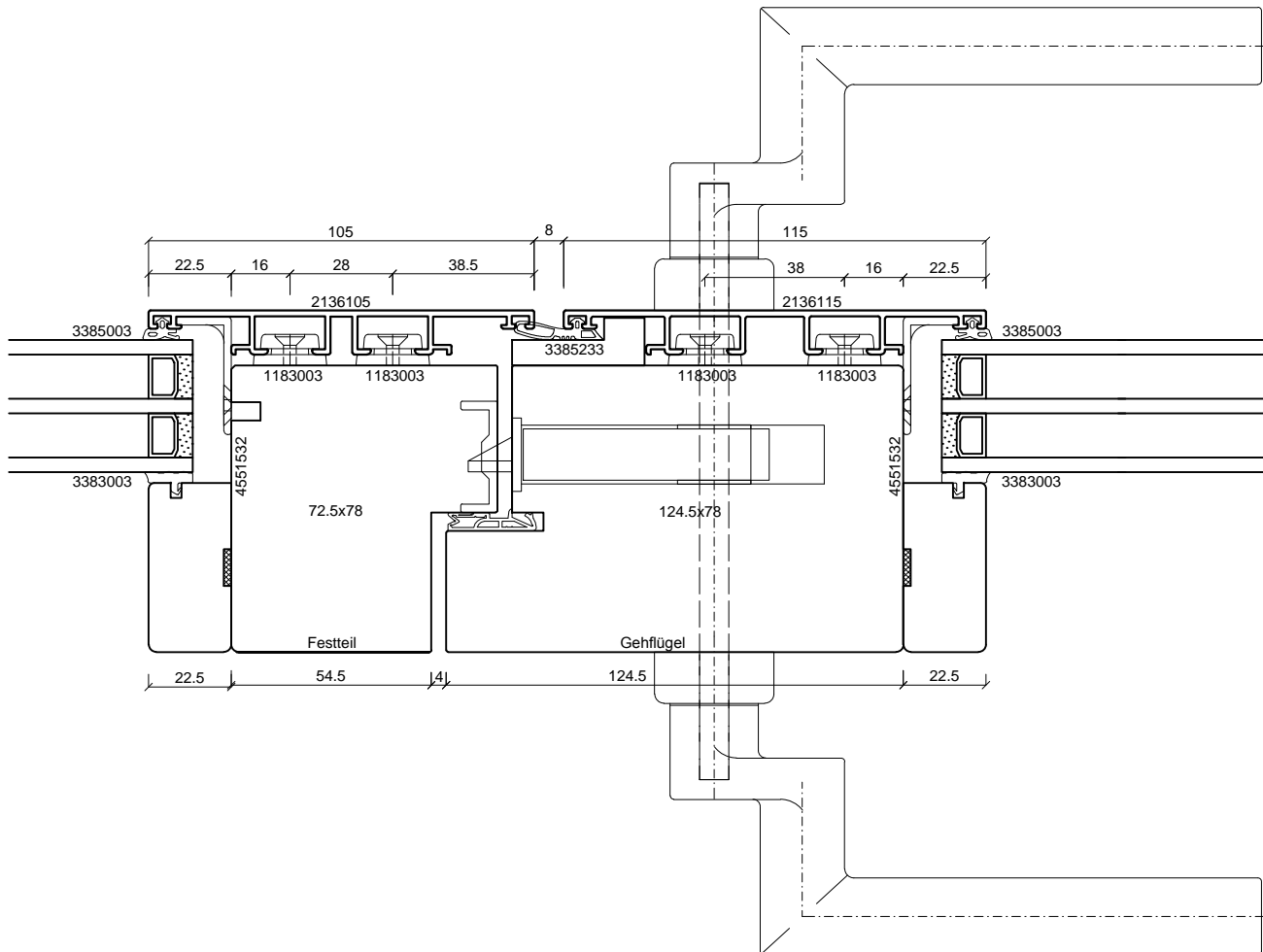
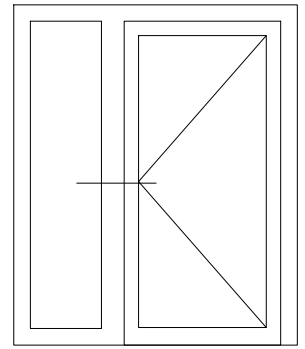

batimet
Holz-Aluminium · Systeme · Fenster · Fassade

Enderstrasse 90 | D-01277 Dresden
Telefon: +49 (0) 351.81186.0
Telefax: +49 (0) 351.81186.11
info@batimet.de | www.batimet.de

System	Datum	Name	Maßstab	
batimet TA35 DS TNI FB Tür nach innen öffnend Horizontalschnitt Setzholz	Gezeich. 12.09.2018	Pickel	Ansicht	M1:2
	Gepr.		Detail	-
Beschreibung	Norm			
Setzholzprofil 105 mm Flügel Setzholzprofil 115 mm	Zeichnungs-Nr.: 30301		Index: A	

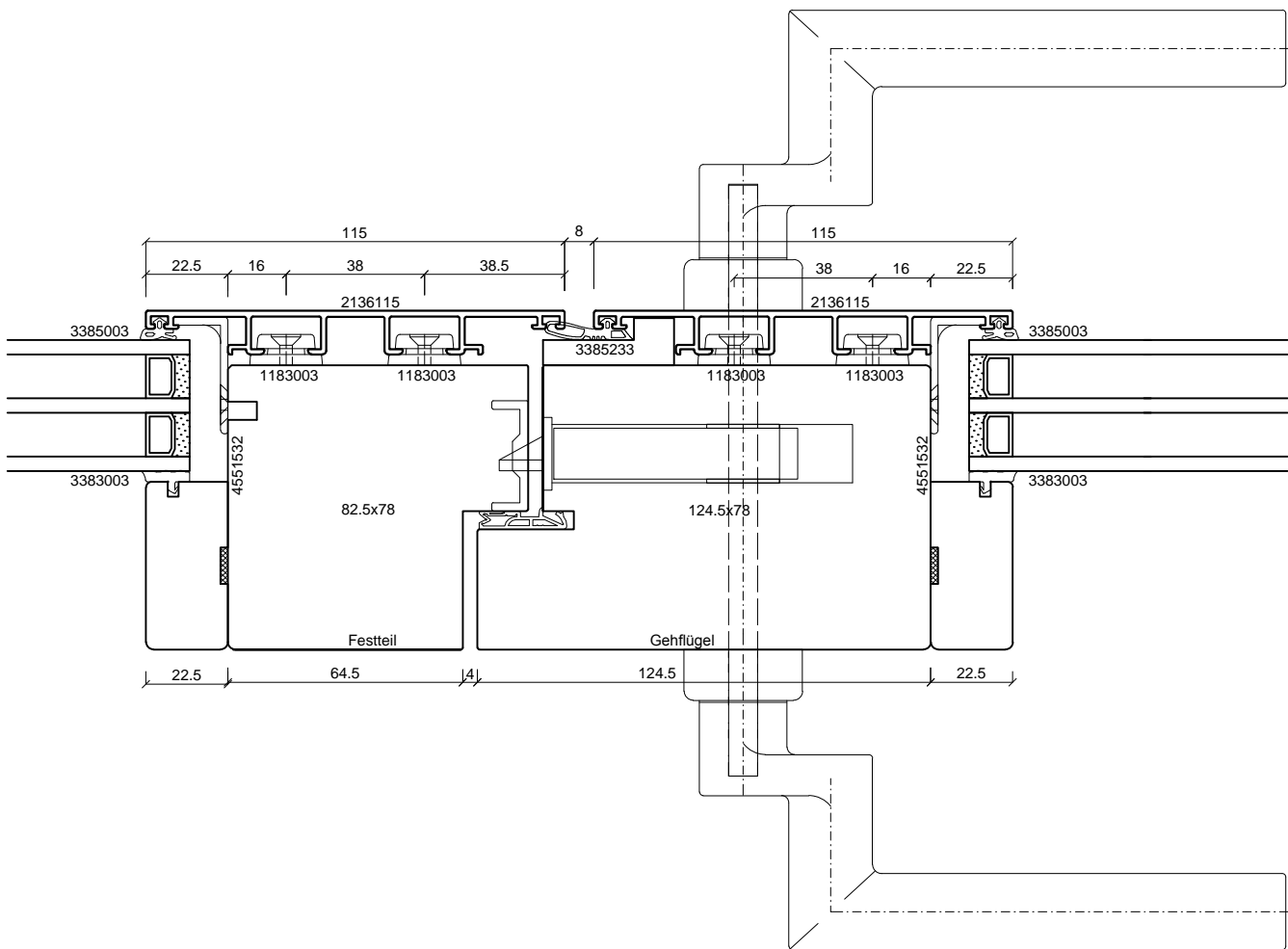
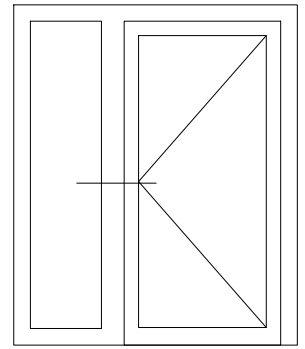

batimet
Holz-Aluminium · Systeme · Fenster · Fassade

Enderstrasse 90 | D-01277 Dresden
Telefon: +49 (0) 351.81186.0
Telefax: +49 (0) 351.81186.11
info@batimet.de | www.batimet.de

System	Datum	Name	Maßstab	
batimet TA35 DS TNI FB Tür nach innen öffnend Horizontalschnitt Setzholz	Gezeich.	12.09.2018	Pickel	Ansicht M1:2
	Gepr.			Detail -
Beschreibung	Norm			
Setzholzprofil 115 mm Flügel Setzholzprofil 115 mm	Zeichnungs-Nr.: 30302		Index: A	

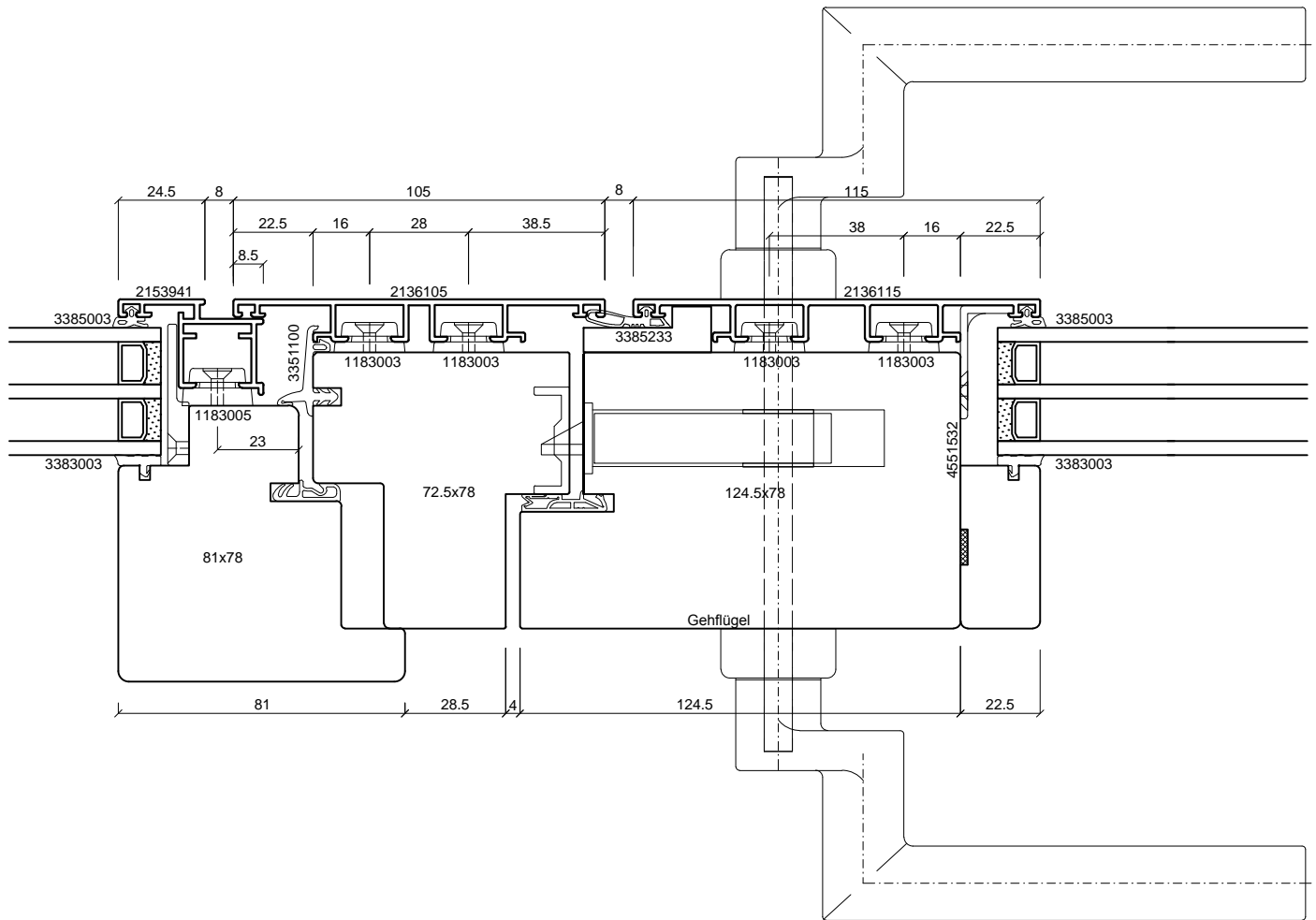
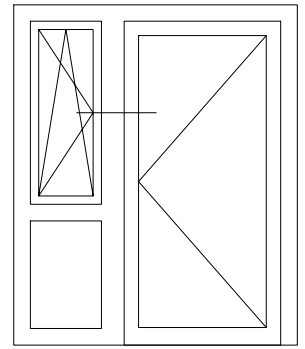

batimet
Holz-Aluminium · Systeme · Fenster · Fassade

Enderstrasse 90 | D-01277 Dresden
Telefon: +49 (0) 351.81186.0
Telefax: +49 (0) 351.81186.11
info@batimet.de | www.batimet.de

System		Datum	Name	Maßstab	
batimet TA35 DS TNI FB Tür nach innen öffnend Horizontalschnitt Setzholz	Gezeich.	12.09.2018	Pickel	Ansicht	M1:2
	Gepr.			Detail	-
Beschreibung	Norm				
Setzholzprofil 105 mm Flügel Setzholzprofil 115 mm	Zeichnungs-Nr.: 30303			Index: A	

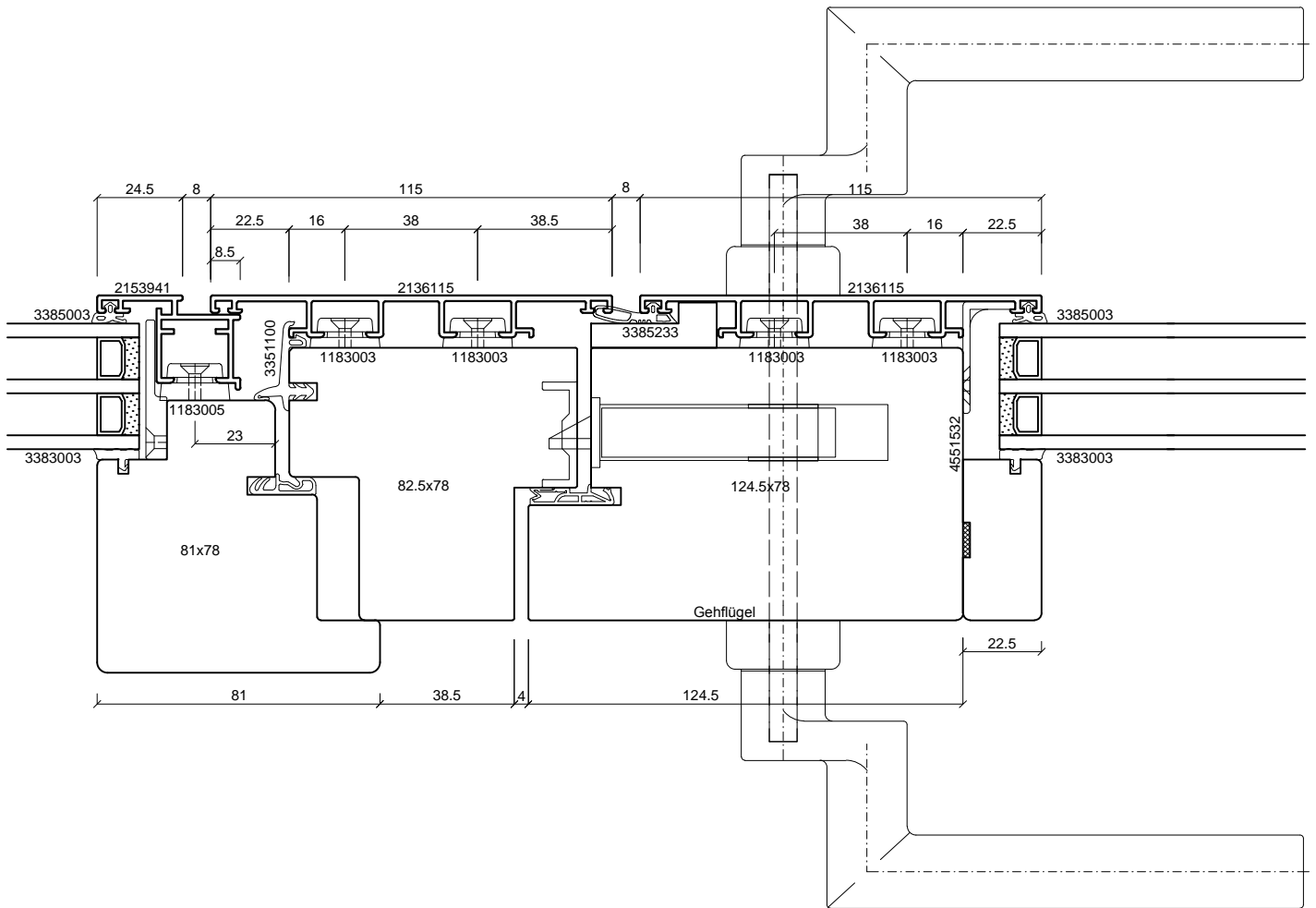
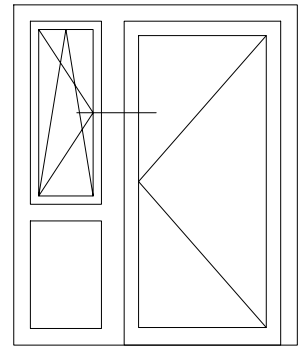

batimet
Holz-Aluminium · Systeme · Fenster · Fassade

Enderstrasse 90 | D-01277 Dresden
Telefon: +49 (0) 351.81186.0
Telefax: +49 (0) 351.81186.11
info@batimet.de | www.batimet.de

System		Datum	Name	Maßstab	
batimet TA35 DS TNI FB Tür nach innen öffnend Horizontalschnitt Setzholz	Gezeich.	12.09.2018	Pickel	Ansicht	M1:2
	Gepr.			Detail	-
Beschreibung	Norm				
Setzholzprofil 115 mm Flügel Setzholzprofil 115 mm	Zeichnungs-Nr.: 30304			Index: A	

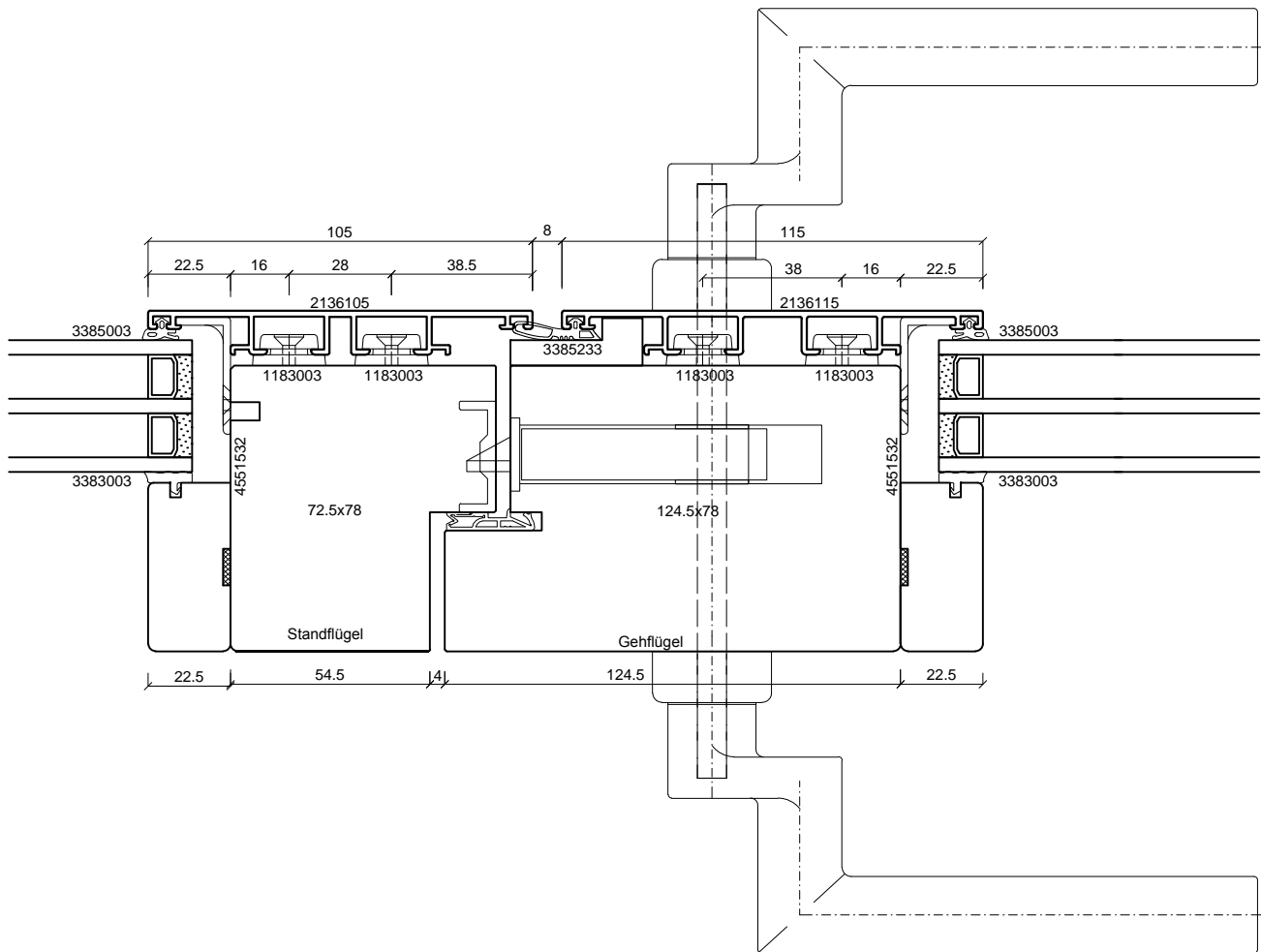
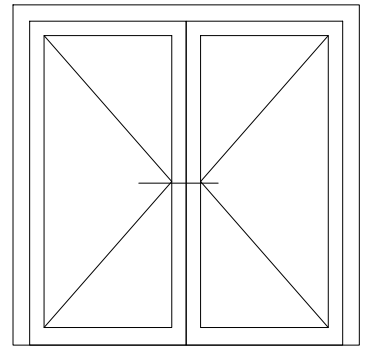

batimet
Holz-Aluminium · Systeme · Fenster · Fassade

Enderstrasse 90 | D-01277 Dresden
Telefon: +49 (0) 351.81186.0
Telefax: +49 (0) 351.81186.11
info@batimet.de | www.batimet.de

System		Datum	Name	Maßstab	
batimet TA35 DS TNI FB Tür nach innen öffnend Horizontalschnitt Stulp	Gezeich.	12.09.2018	Pickel	Ansicht	M1:2
	Gepr.			Detail	-
Beschreibung	Norm				
Stulp Setzholzprofil 105 mm Flügel Setzholzprofil 115 mm	Zeichnungs-Nr.: 30401			Index: A	

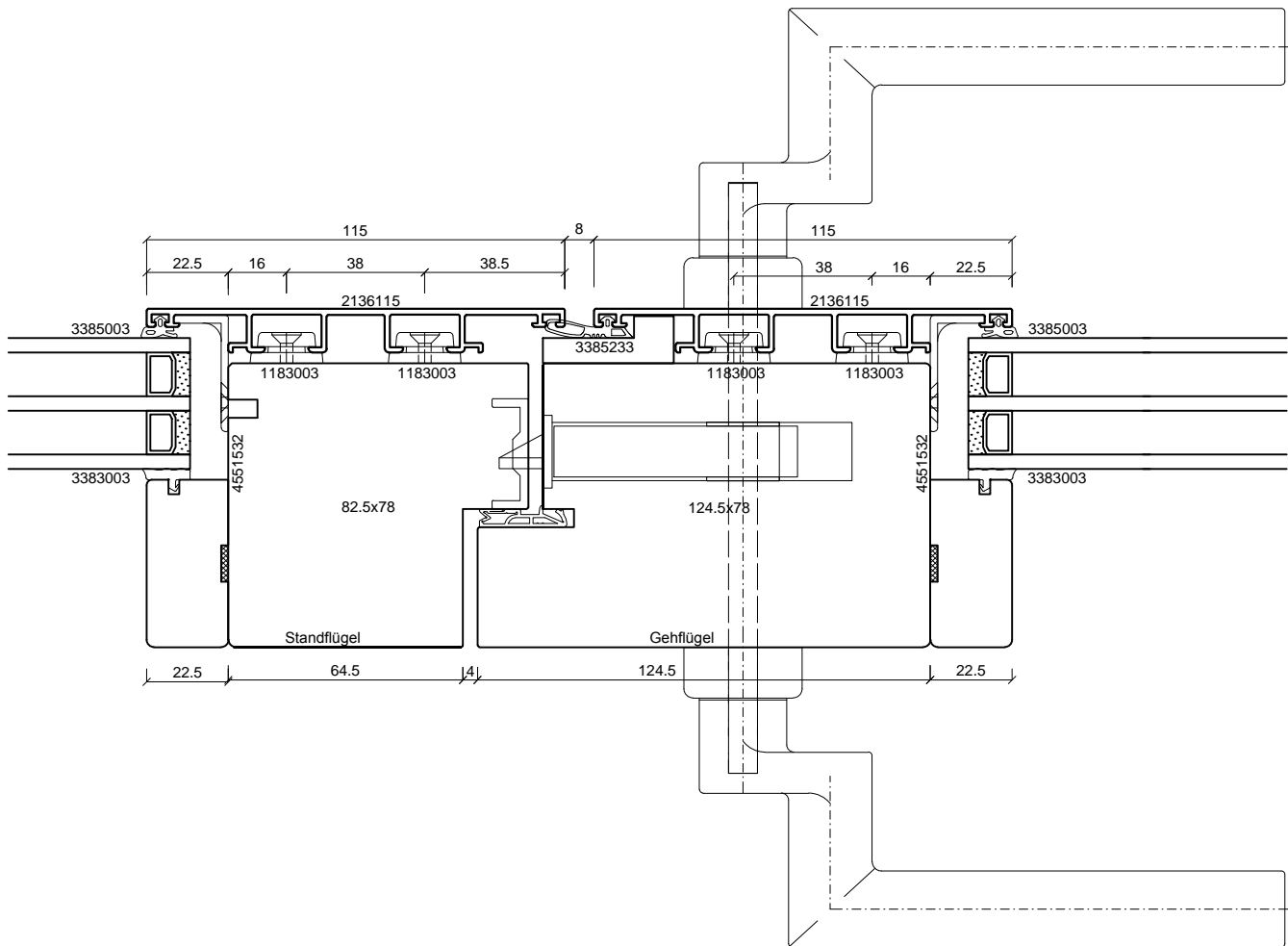
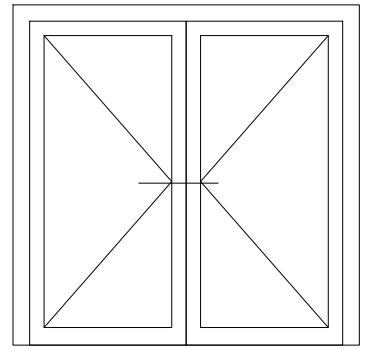

batimet
Holz-Aluminium · Systeme · Fenster · Fassade

Enderstrasse 90 | D-01277 Dresden
Telefon: +49 (0) 351.81186.0
Telefax: +49 (0) 351.81186.11
info@batimet.de | www.batimet.de

System		Datum	Name	Maßstab	
batimet TA35 DS TNI FB Tür nach innen öffnend Horizontalschnitt Stulp	Gezeich.	12.09.2018	Pickel	Ansicht	M1:2
	Gepr.			Detail	-
Beschreibung	Norm				
Stulp Setzholzprofil 115 mm Flügel Setzholzprofil 115 mm	Zeichnungs-Nr.: 30402			Index: A	