

	WindowMaster	
	WMX 803	WMX 823
min. Flügelhöhe	400 mm	700 mm
max. Kettenhub	250 mm	500 mm

**batimet**  
Holz-Aluminium · Systeme · Fenster · Fassade

Enderstrasse 90 | D-01277 Dresden  
Telefon: +49 (0) 351.81186.0  
Telefax: +49 (0) 351.81186.11  
info@batimet.de | www.batimet.de

System	Datum	Name	Maßstab	
batimet TA35 FVNG flächenversetzt kantig Vertikalschnitt oben mit Öffnungsmotor	Gezeich.	18.09.2018	Pickel	Ansicht M1:1
	Gepr.			Detail -
Beschreibung	Norm			
WindowMaster WMX 803/823 Öffnungsart: Kippen verdeckte Montage	Zeichnungs-Nr.: 10101		Index: A	

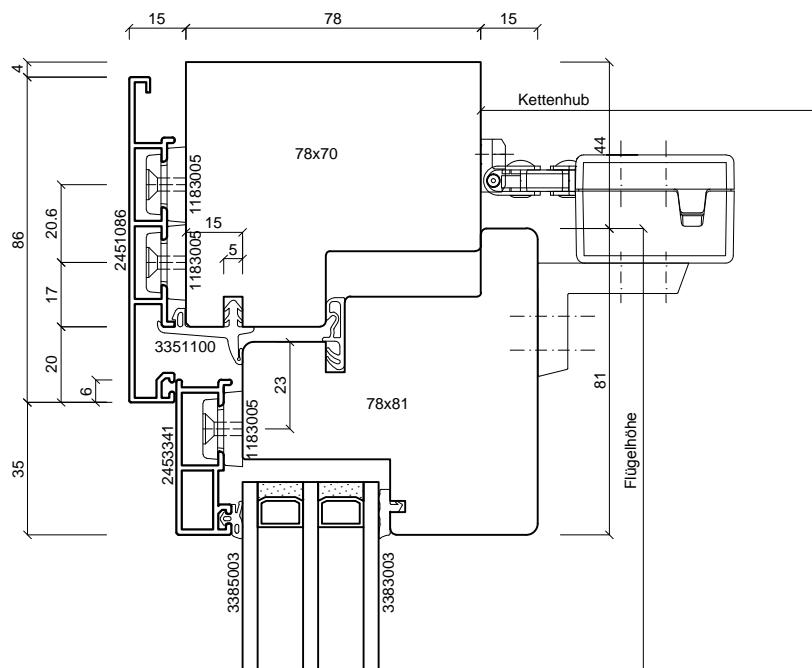
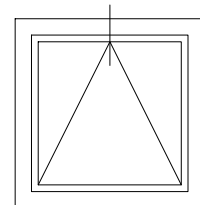

Flügelmontage

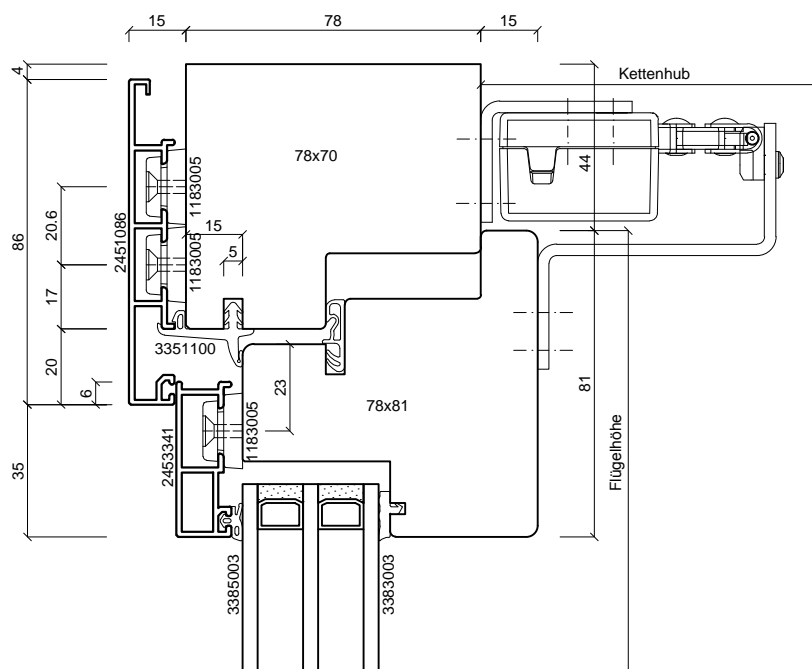

Rahmenmontage

	WindowMaster	
	WMX 804	WMX 826
min. Flügelhöhe	300 mm	700 mm
max. Kettenhub	250 mm	500 mm

**batimet**  
Holz-Aluminium · Systeme · Fenster · Fassade

Enderstrasse 90 | D-01277 Dresden  
Telefon: +49 (0) 351.81186.0  
Telefax: +49 (0) 351.81186.11  
info@batimet.de | www.batimet.de

System	Datum	Name	Maßstab	
batimet TA35 FVNG flächenversetzt kantig Vertikalschnitt oben mit Öffnungsmotor	Gezeich.	18.09.2018	Pickel	Ansicht M1:2
	Gepr.			Detail -
Beschreibung	Norm			
WindowMaster WMX 804/826 Öffnungsart: Kippen sichtbare Montage	Zeichnungs-Nr.: 10102		Index: A	

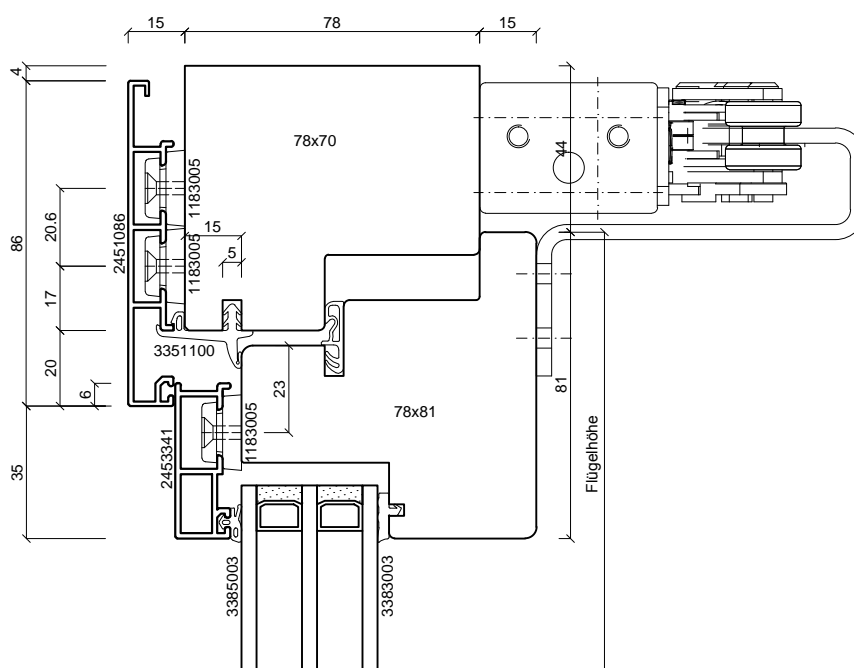
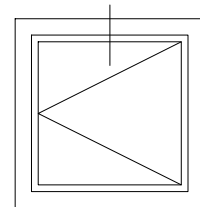

	WindowMaster	
	WMD820-2G IN	WMD820-2G OU
max. Öffnungswinkel	98°	90°

**Hinweise:**

Ab Flügelhöhe 1,20 m ist ein weiterer Motor am unteren Rahmen zu setzen!

Auf der Bandgegenseite sollte der Verriegelungsantrieb WMB 811 eingesetzt werden, um die Dichtheit des Flügels zu gewährleisten.

**batimet**

Holz-Aluminium · Systeme · Fenster · Fassade

Enderstrasse 90 | D-01277 Dresden

Telefon: +49 (0) 351.81186.0

Telefax: +49 (0) 351.81186.11

info@batimet.de | www.batimet.de

System  
batimet TA35 FVNG  
flächenversetzt kantig  
Vertikalschnitt mit Öffnungsmotor

Beschreibung  
WindowMaster WMD820  
Öffnungsart: Drehen  
sichtbare Montage

	Datum	Name	Maßstab	
Gezeich.	18.09.2018	Pickel	Ansicht	M1:2
Gepr.			Detail	-
Norm				
Zeichnungs-Nr.: 10103			Index: A	

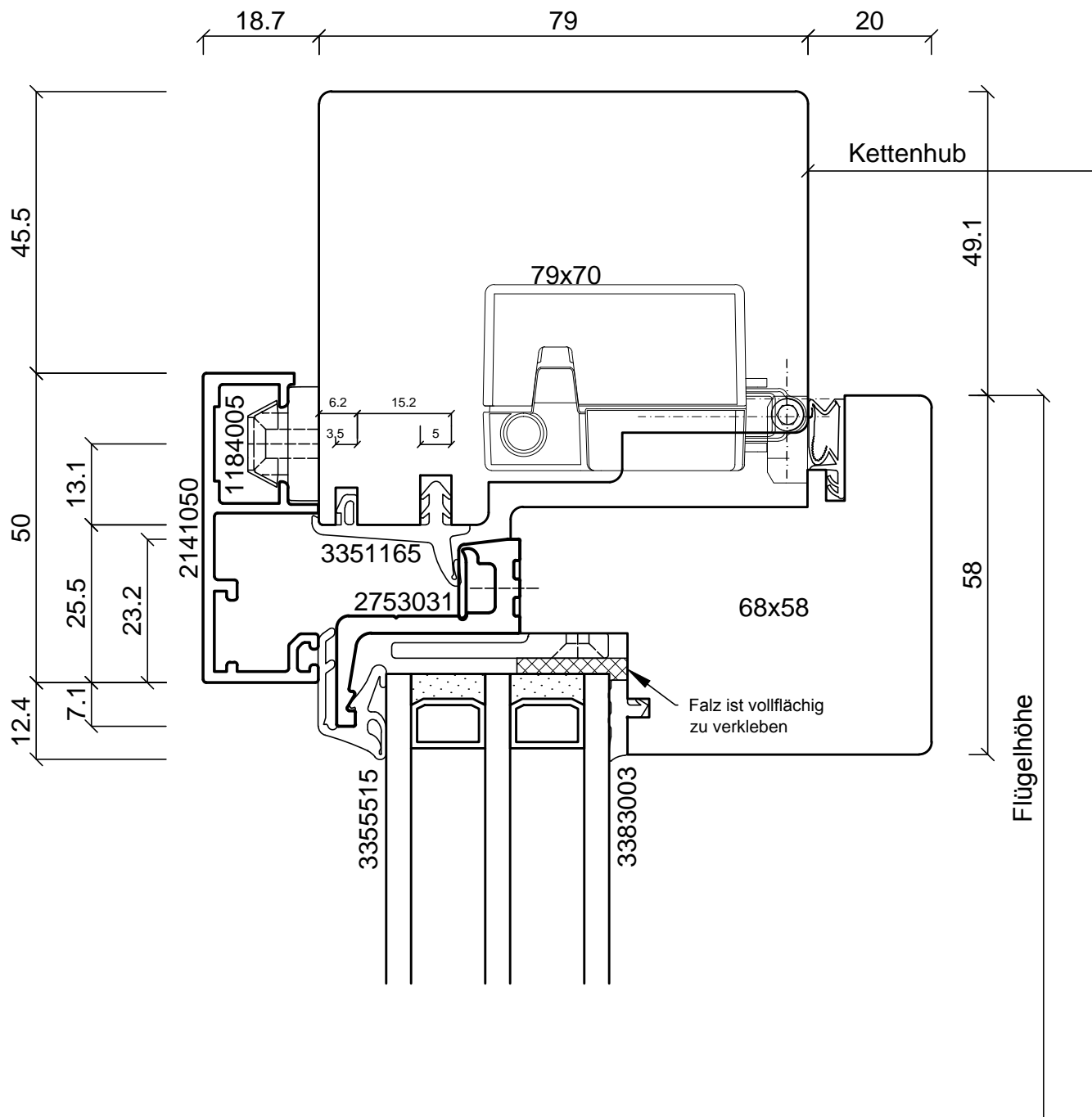
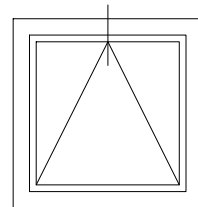

	WindowMaster	
	WMX 803	WMX 823
min. Flügelhöhe	400 mm	700 mm
max. Kettenhub	250 mm	500 mm

**batimet**  
Holz-Aluminium · Systeme · Fenster · Fassade

Enderstrasse 90 | D-01277 Dresden  
Telefon: +49 (0) 351.81186.0  
Telefax: +49 (0) 351.81186.11  
info@batimet.de | www.batimet.de

System	Datum	Name	Maßstab	
batimet TA35 SL slimline Vertikalschnitt oben mit Öffnungsmotor	Gezeich.	18.09.2018	Pickel	Ansicht M1:1
	Gepr.			Detail -
Beschreibung	Norm			
WindowMaster WMX 803/823 Öffnungsart: Kippen verdeckte Montage	Zeichnungs-Nr.: 10111		Index: A	

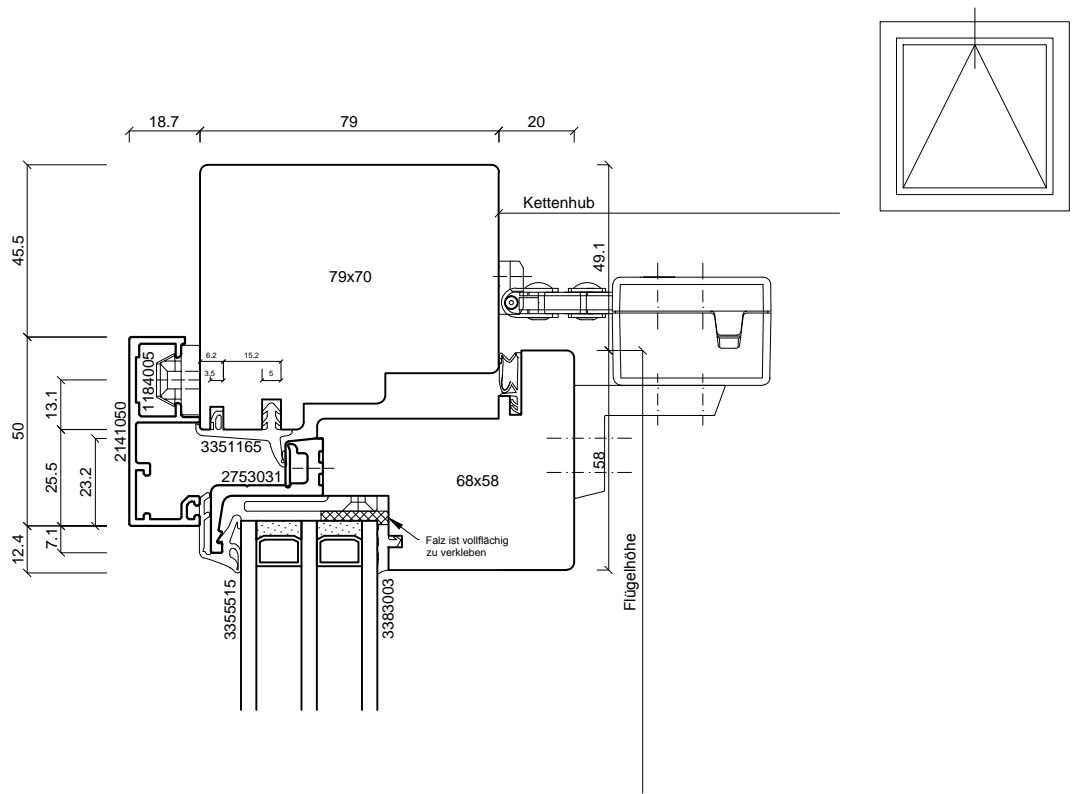

Flügelmontage

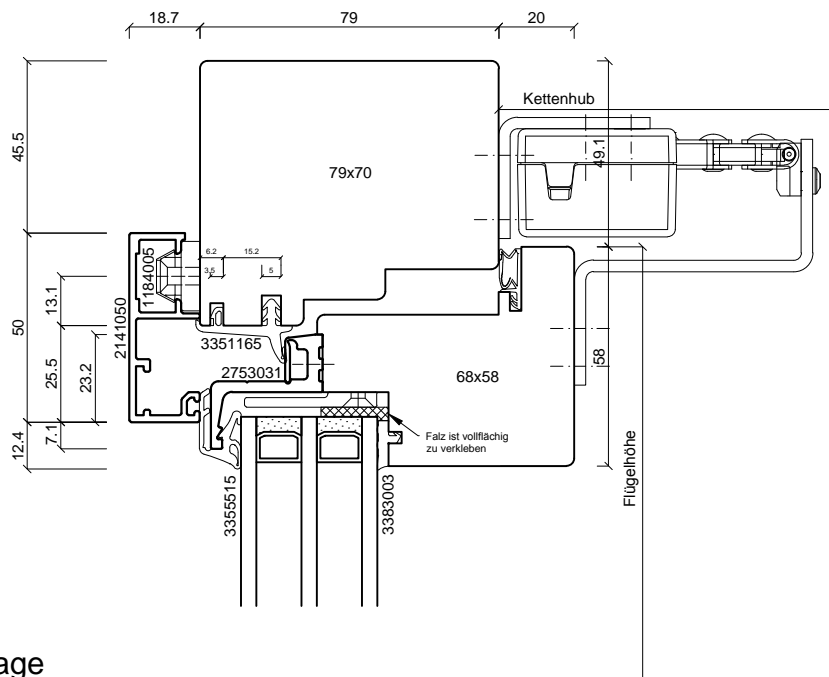

Rahmenmontage

	WindowMaster	
	WMX 804	WMX 826
min. Flügelhöhe	300 mm	700 mm
max. Kettenhub	250 mm	500 mm

**batimet**  
Holz-Aluminium · Systeme · Fenster · Fassade

Enderstrasse 90 | D-01277 Dresden  
Telefon: +49 (0) 351.81186.0  
Telefax: +49 (0) 351.81186.11  
info@batimet.de | www.batimet.de

System	Datum	Name	Maßstab	
batimet TA35 SL slimline Vertikalschnitt oben mit Öffnungsmotor	Gezeich.	18.09.2018	Pickel	Ansicht M1:2
	Gepr.			Detail -
Beschreibung	Norm			
WindowMaster WMX 804/826 Öffnungsart: Kippen sichtbare Montage	Zeichnungs-Nr.: 10112		Index: A	

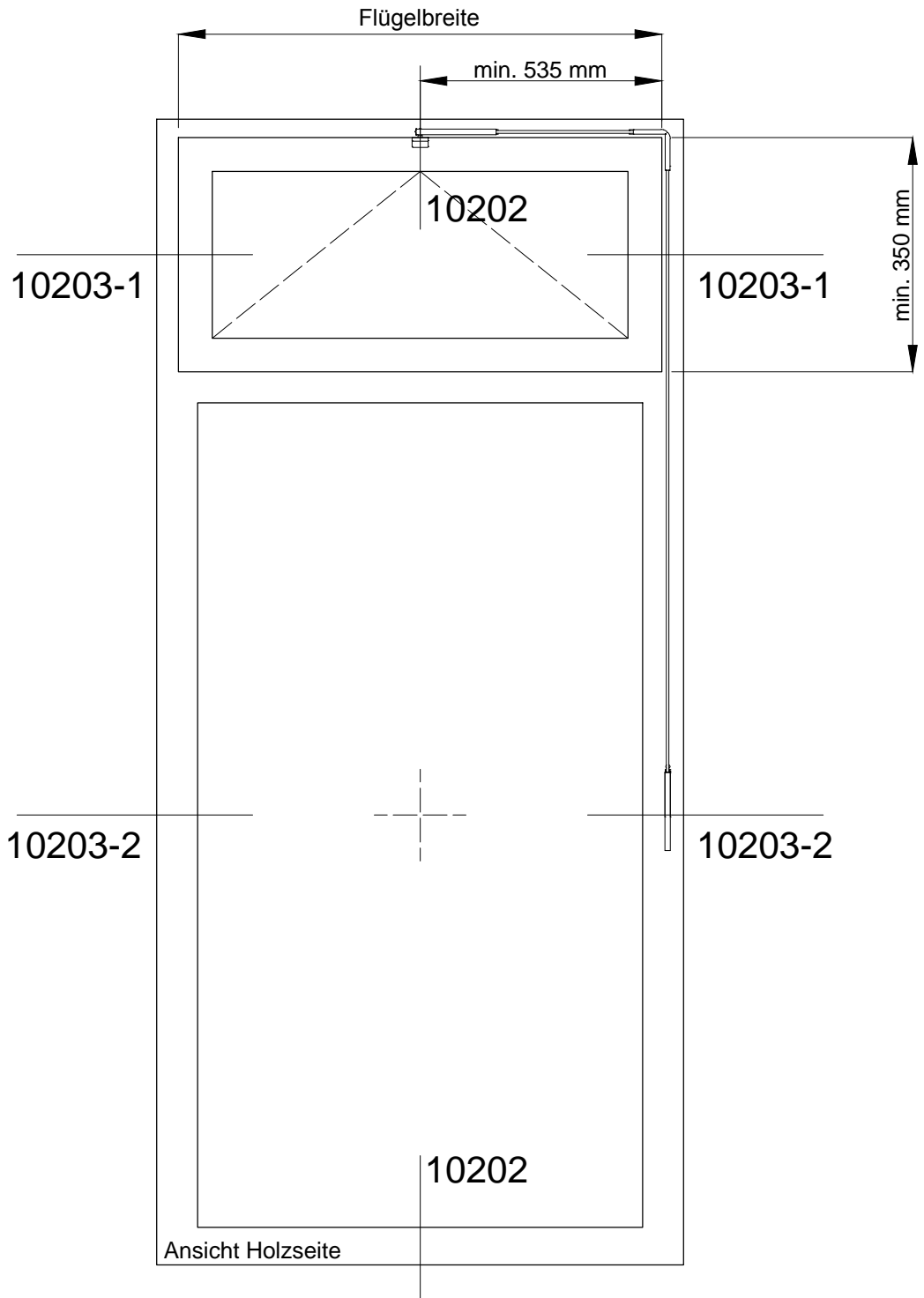

	<b>WSS GmbH &amp; Co. KG</b>		
	<b>ALU-KIPP 300</b>		
<b>Flügelbreiten</b>	570 bis 1.200 mm eine Schere	1.201 bis 2.400 mm zwei Scheren	2.401 bis 3.600 mm drei Scheren
<b>Flügelgewicht</b>	max. 200 kg (abhängig von Flügelhöhe)		
<b>Ausstellweite</b>	300 mm		
<b>Betätigungshub</b>	68 mm		

 Holz-Aluminium · Systeme · Fenster · Fassade Enderstrasse 90   D-01277 Dresden Telefon: +49 (0) 351.81186.0 Telefax: +49 (0) 351.81186.11 info@batimet.de   www.batimet.de	System		Datum	Name	Maßstab
	batimet TA35 FVNG flächenversetzt kantig Oberlichtöffner + Handhebel - Innenansicht	Gezeich.	18.09.2018	Pickel	Ansicht -
	Beschreibung	Gepr.			Detail -
	WSS GmbH & Co. KG ALU-KIPP 300 mit Handhebel	Norm			
		Zeichnungs-Nr.: 10201		Index: A	

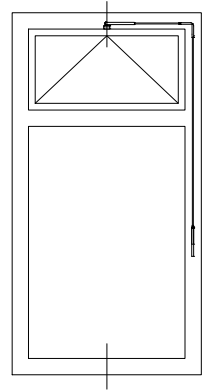
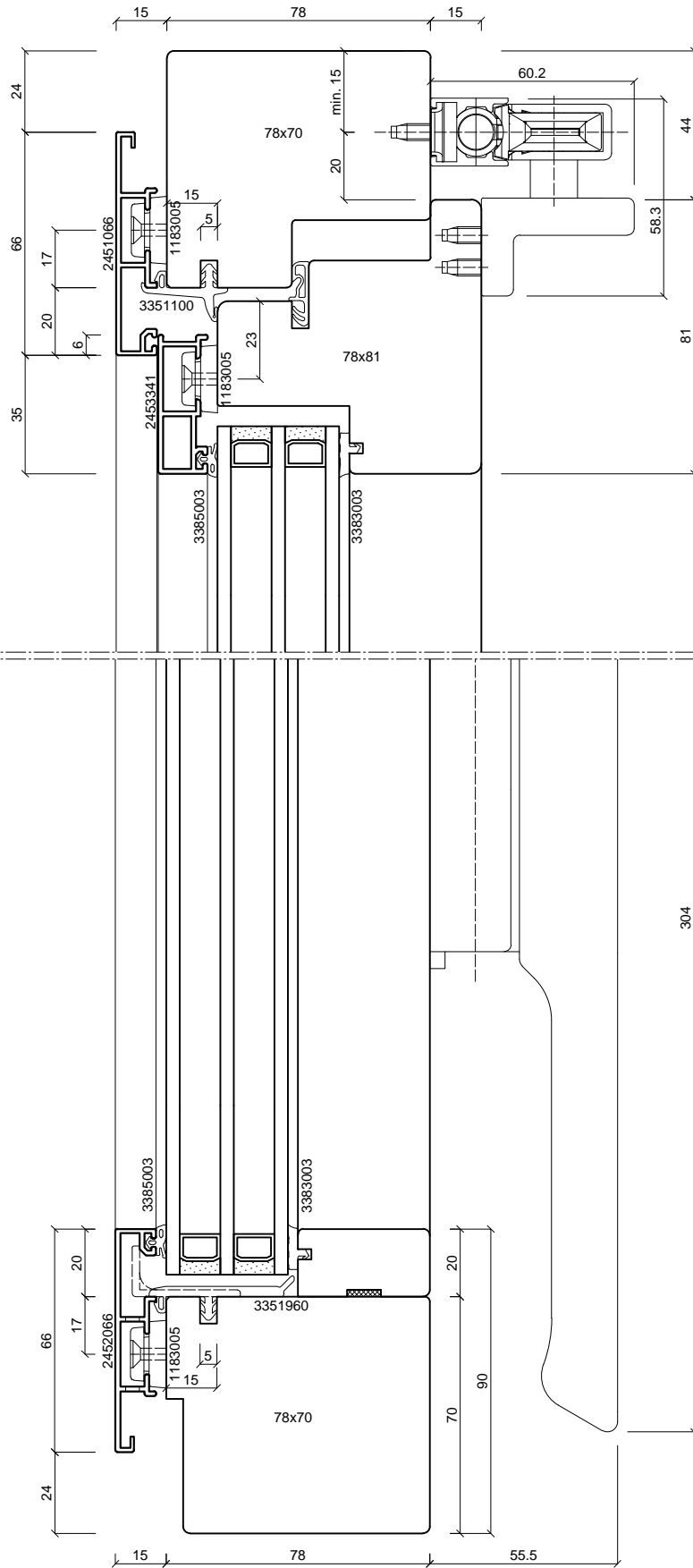

**batimet**  
Holz-Aluminium · Systeme · Fenster · Fassade

Enderstrasse 90 | D-01277 Dresden  
Telefon: +49 (0) 351.81186.0  
Telefax: +49 (0) 351.81186.11  
info@batimet.de | www.batimet.de

System	Datum	Name	Maßstab	
batimet TA35 FVNG flächenversetzt kantig Vertikalschnitt	Gezeich. 18.09.2018	Pickel	Ansicht	M1:2
	Gepr.		Detail	-
Beschreibung	Norm			
WSS GmbH & Co. KG ALU-KIPP 300 mit Handhebel	Zeichnungs-Nr.: 10202		Index: A	

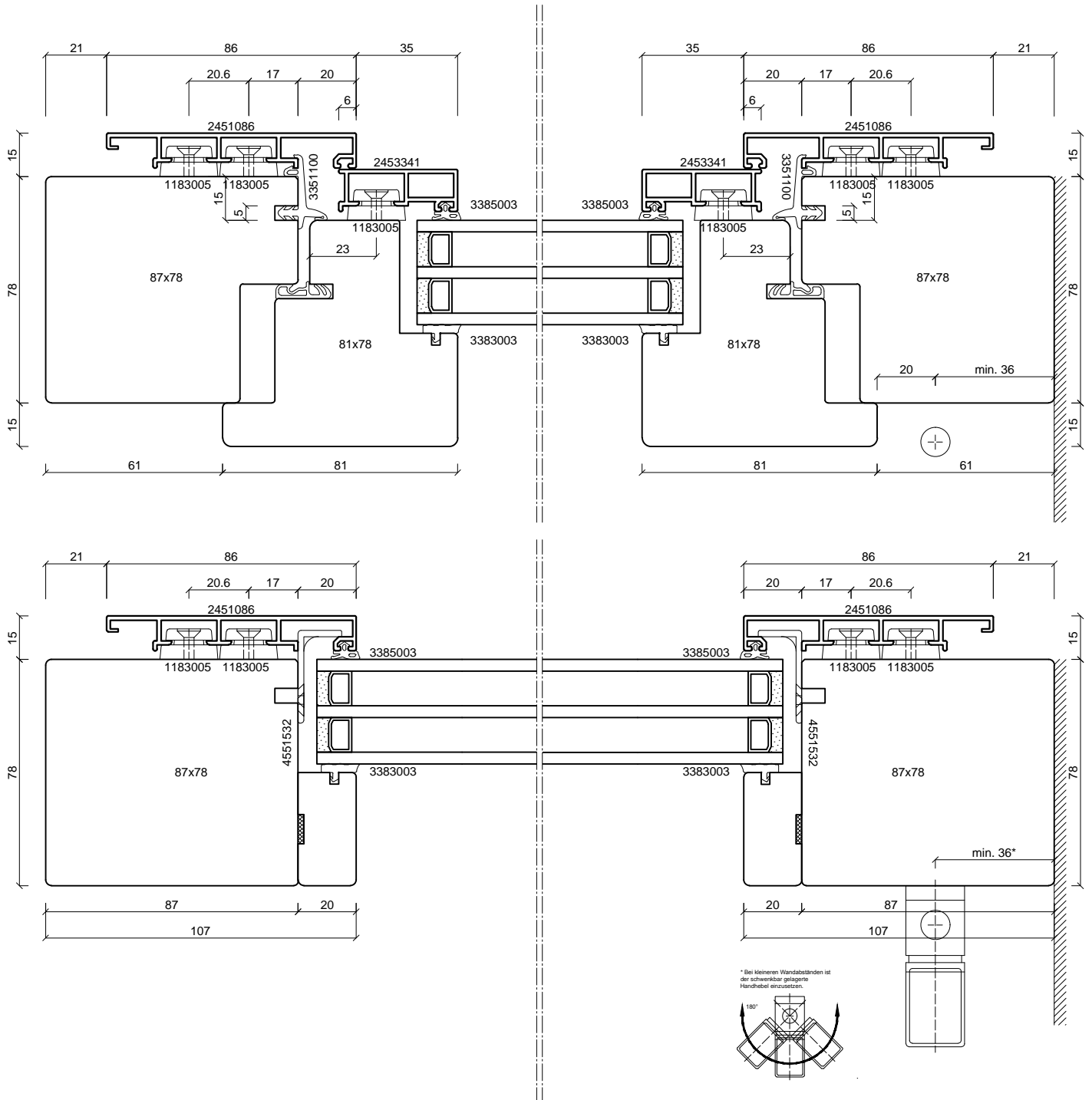
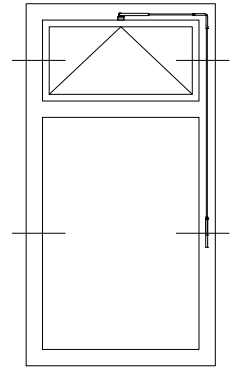

**batimet**

Holz-Aluminium · Systeme · Fenster · Fassade

Enderstrasse 90 | D-01277 Dresden

Telefon: +49 (0) 351.81186.0

Telefax: +49 (0) 351.81186.11

info@batimet.de | www.batimet.de

System

batimet TA35 FVNG  
flächenversetzt kantig  
Horizontalschnitt

Beschreibung

WSS GmbH & Co. KG  
ALU-KIPP 300 mit Handhebel

Datum

18.09.2018

Name

Pickel

Maßstab

Ansicht M1:2

Gezeich.

Gepr.

Norm

Detail

-

Zeichnungs-Nr.: 10203

Index: A