

batimet

Holz-Aluminium · Systeme · Fenster · Fassade

Enderstrasse 90 | D-01277 Dresden

Telefon: +49 (0) 351.81186.0

Telefax: +49 (0) 351.81186.11

info@batimet.de | www.batimet.de

System		Datum	Name		Maßstab	
batimet TA35 IN integral Vertikalschnitt unten, Festverglasung	Gezeich.	22.08.2024	Gahrig		Ansicht	M1:1
	Gepr.				Detail	-
Beschreibung	Norm					
Rahmen 69 mm mit Entwässerung Festverglasungsdichtung	Zeichnungs-Nr.: 66001-268				Index: A	

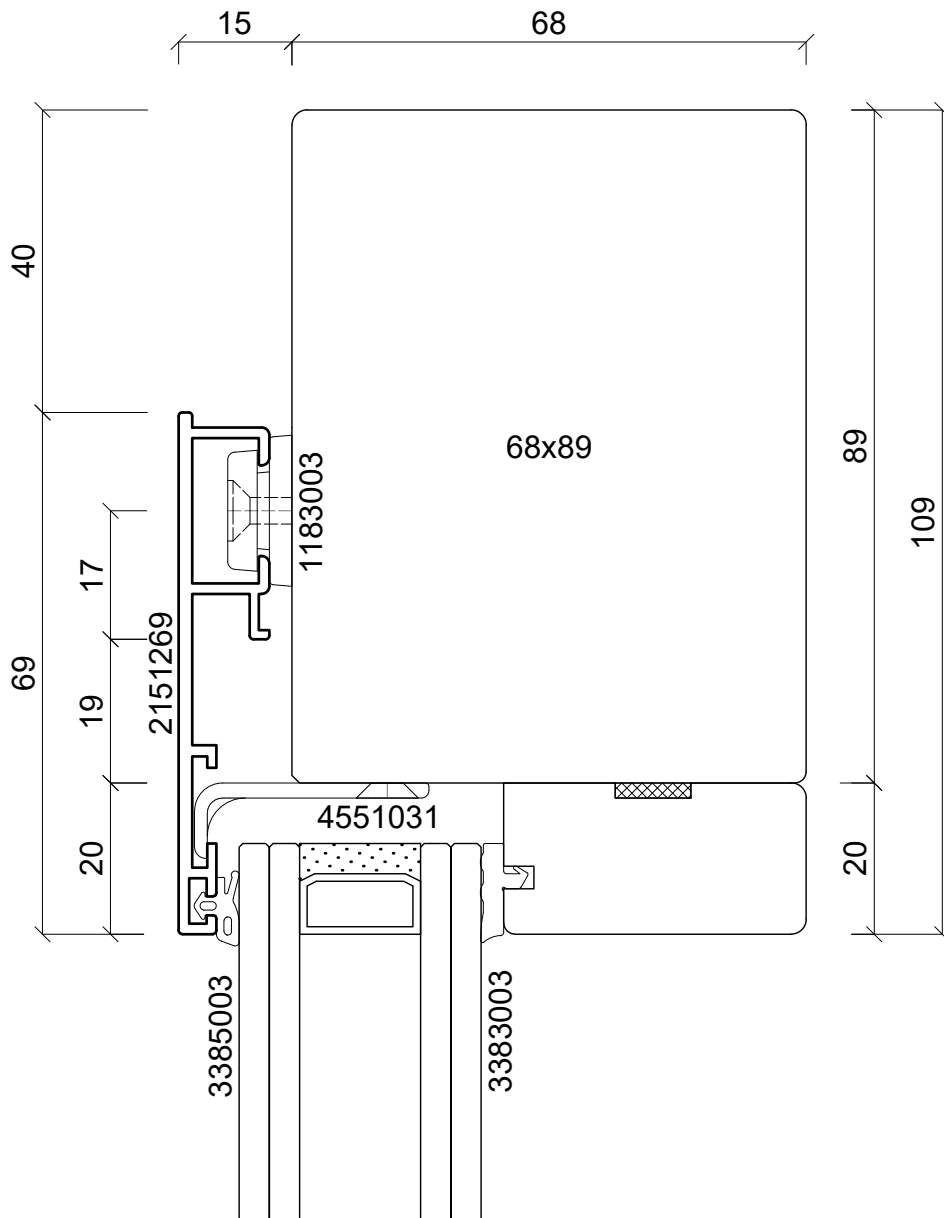
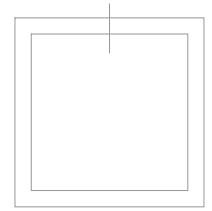

batimet

Holz-Aluminium · Systeme · Fenster · Fassade

Enderstrasse 90 | D-01277 Dresden

Telefon: +49 (0) 351.81186.0

Telefax: +49 (0) 351.81186.11

info@batimet.de | www.batimet.de

System		Datum	Name	Maßstab	
batimet TA35 IN integral Vertikalschnitt oben, Festverglasung	Gezeich.	22.08.2024	Gahrig	Ansicht	M1:1
	Gepr.			Detail	-
Beschreibung	Norm				
Rahmen 69 mm	Zeichnungs-Nr.: 66002-268			Index: A	

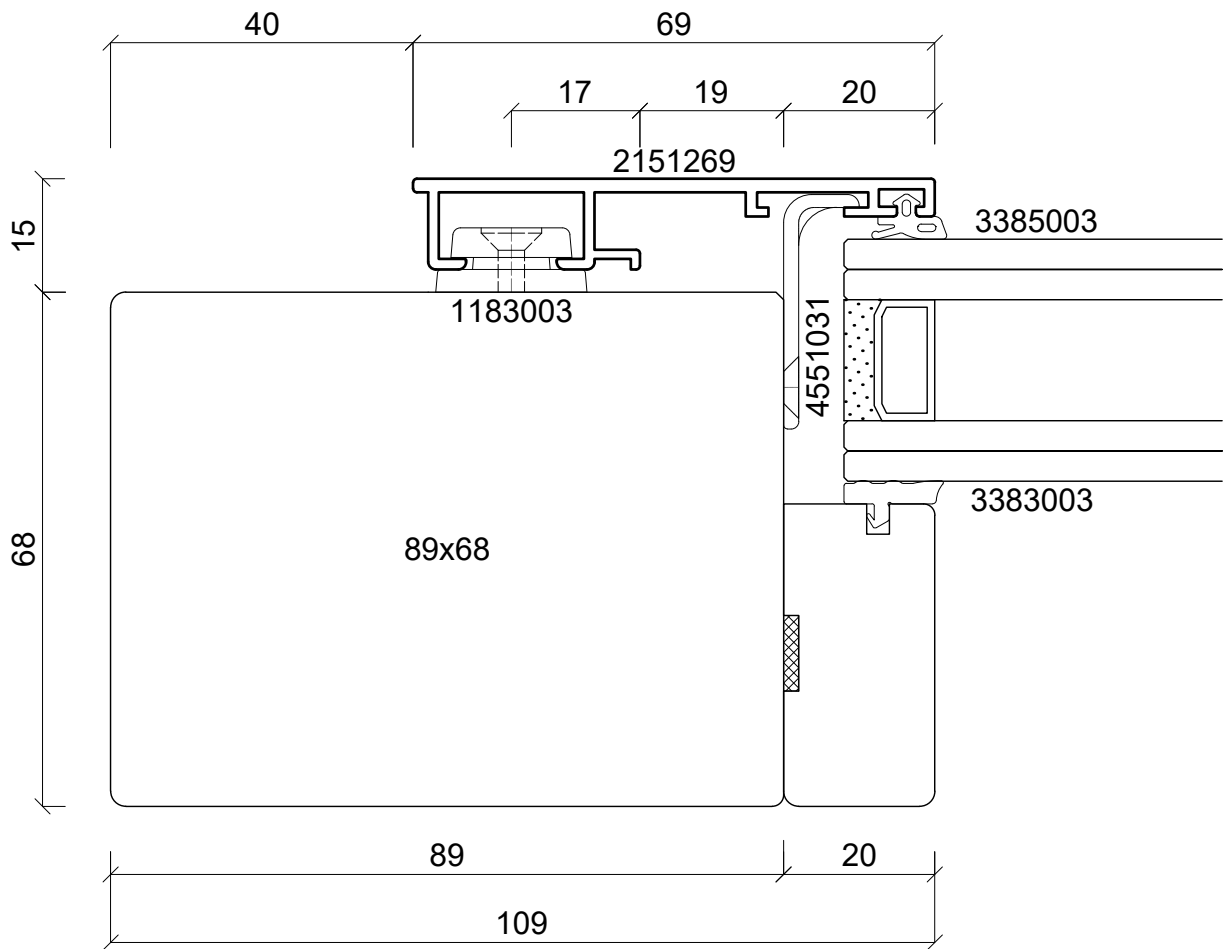
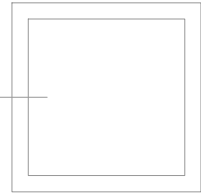

batimet

Holz-Aluminium · Systeme · Fenster · Fassade

Enderstrasse 90 | D-01277 Dresden

Telefon: +49 (0) 351.81186.0

Telefax: +49 (0) 351.81186.11

info@batimet.de | www.batimet.de

System		Datum	Name	Maßstab	
batimet TA35 IN integral Horizontalschnitt links, Festverglasung	Gezeich.	22.08.2024	Gahrig	Ansicht	M1:1
	Gepr.			Detail	-
Beschreibung	Norm				
Rahmen 69 mm	Zeichnungs-Nr.: 66011-268			Index: A	

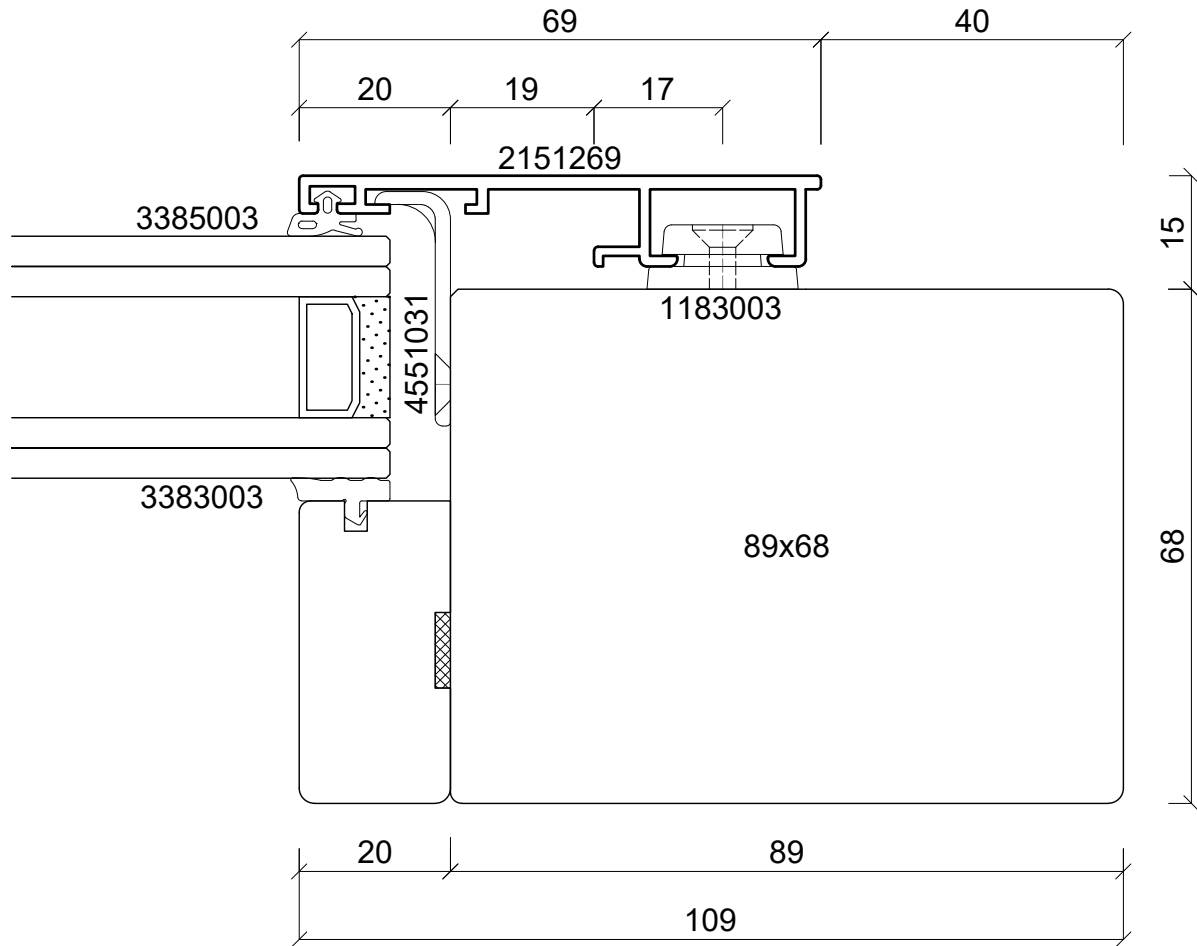
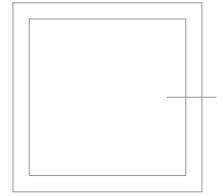

batimet

Holz-Aluminium · Systeme · Fenster · Fassade

Enderstrasse 90 | D-01277 Dresden

Telefon: +49 (0) 351.81186.0

Telefax: +49 (0) 351.81186.11

info@batimet.de | www.batimet.de

System	Datum	Name	Maßstab	
batimet TA35 IN integral Horizontalschnitt rechts, Festverglasung	Gezeich. 22.08.2024	Gahrig	Ansicht	M1:1
	Gepr.		Detail	-
Beschreibung	Norm			
Rahmen 69 mm	Zeichnungs-Nr.: 66012-268		Index: A	

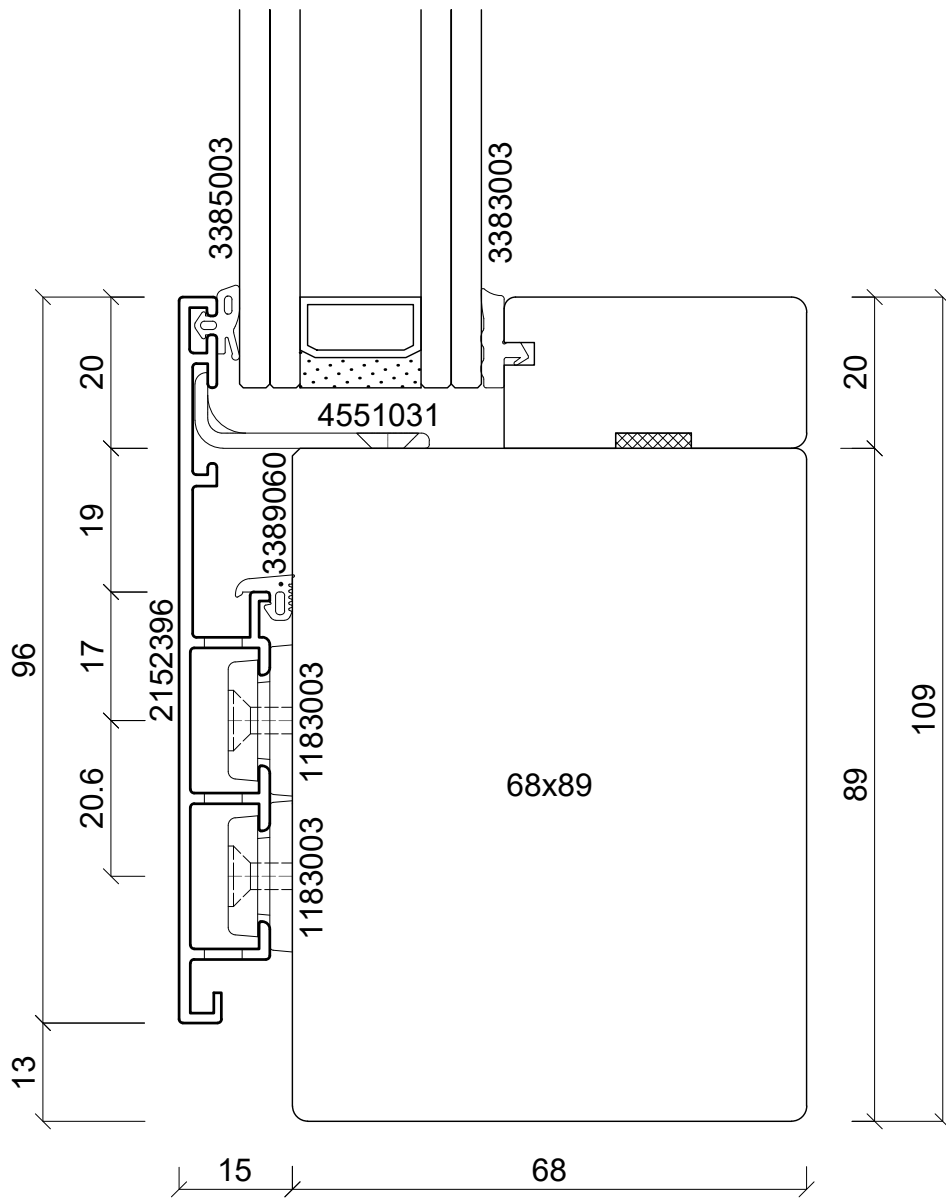
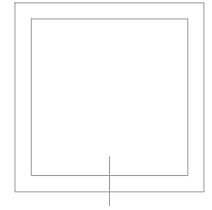

batimet

Holz-Aluminium · Systeme · Fenster · Fassade

Enderstrasse 90 | D-01277 Dresden

Telefon: +49 (0) 351.81186.0

Telefax: +49 (0) 351.81186.11

info@batimet.de | www.batimet.de

System		Datum	Name	Maßstab	
batimet TA35 IN integral Vertikalschnitt unten, Festverglasung	Gezeich.	22.08.2024	Gahrig	Ansicht	M1:1
	Gepr.			Detail	-
Beschreibung	Norm				
Rahmen 96 mm mit Entwässerung Festverglasungsdichtung	Zeichnungs-Nr.: 66003-268			Index: A	

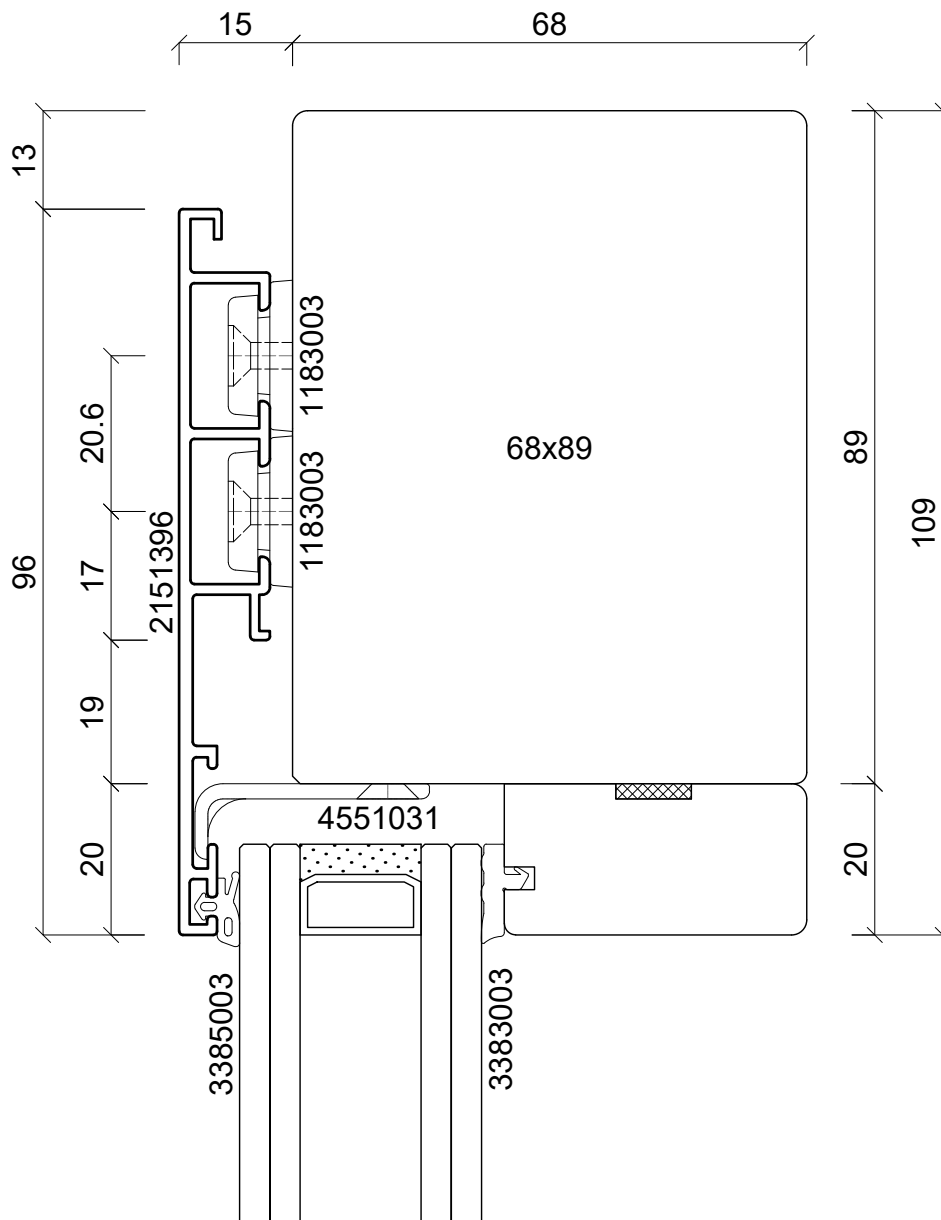
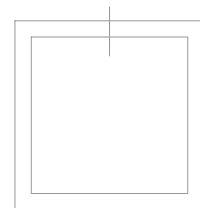

batimet

Holz-Aluminium · Systeme · Fenster · Fassade

Enderstrasse 90 | D-01277 Dresden

Telefon: +49 (0) 351.81186.0

Telefax: +49 (0) 351.81186.11

info@batimet.de | www.batimet.de

System		Datum	Name	Maßstab	
batimet TA35 IN integral Vertikalschnitt oben, Festverglasung	Gezeich.	22.08.2024	Gahrig	Ansicht	M1:1
	Gepr.			Detail	-
Beschreibung	Norm				
Rahmen 96 mm	Zeichnungs-Nr.: 66004-268			Index: A	

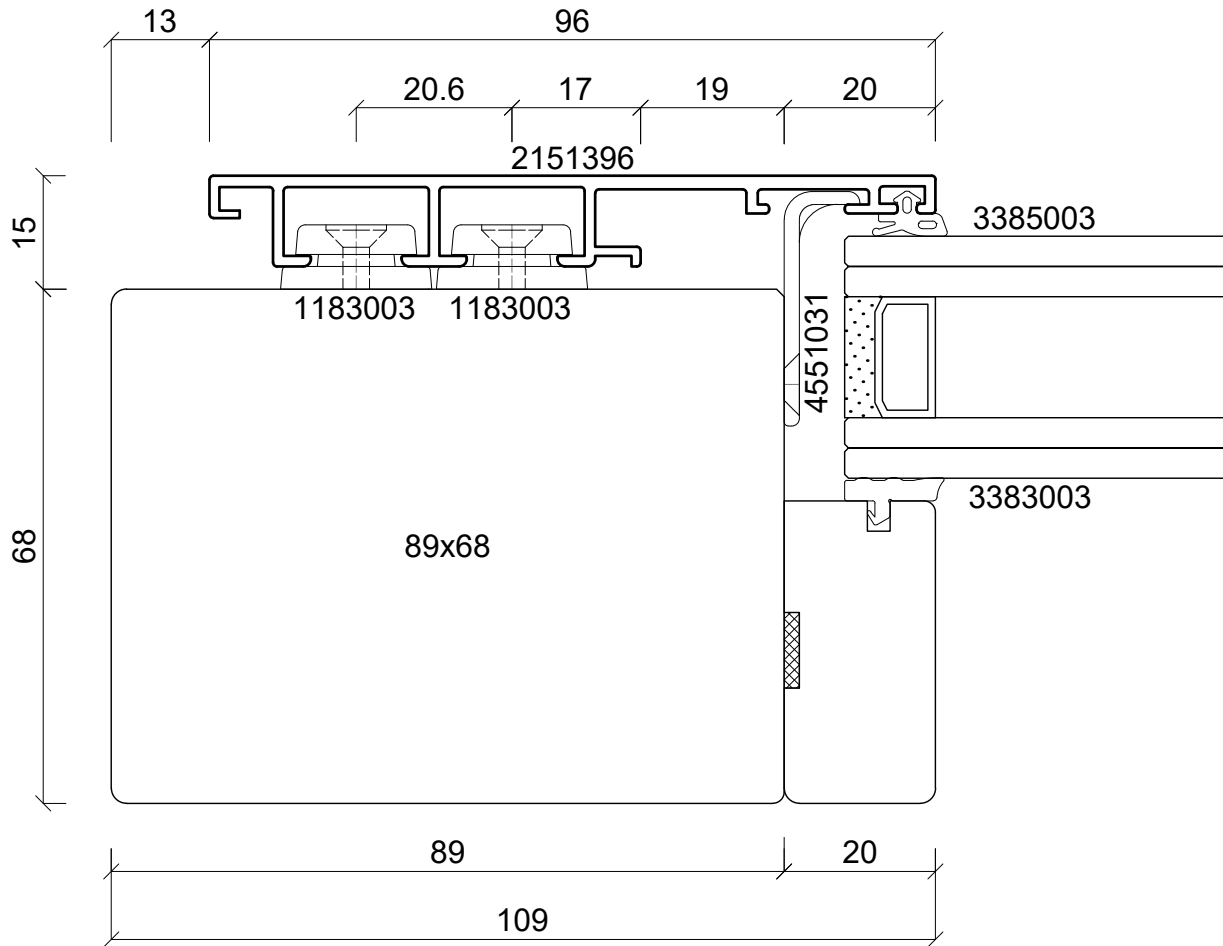
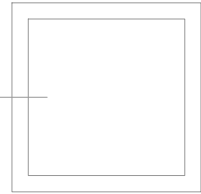

batimet

Holz-Aluminium · Systeme · Fenster · Fassade

Enderstrasse 90 | D-01277 Dresden

Telefon: +49 (0) 351.81186.0

Telefax: +49 (0) 351.81186.11

info@batimet.de | www.batimet.de

System		Datum	Name	Maßstab	
batimet TA35 IN integral Horizontalschnitt links, Festverglasung	Gezeich.	22.08.2024	Gahrig	Ansicht	M1:1
	Gepr.			Detail	-
Beschreibung	Norm				
Rahmen 96 mm	Zeichnungs-Nr.: 66013-268			Index: A	

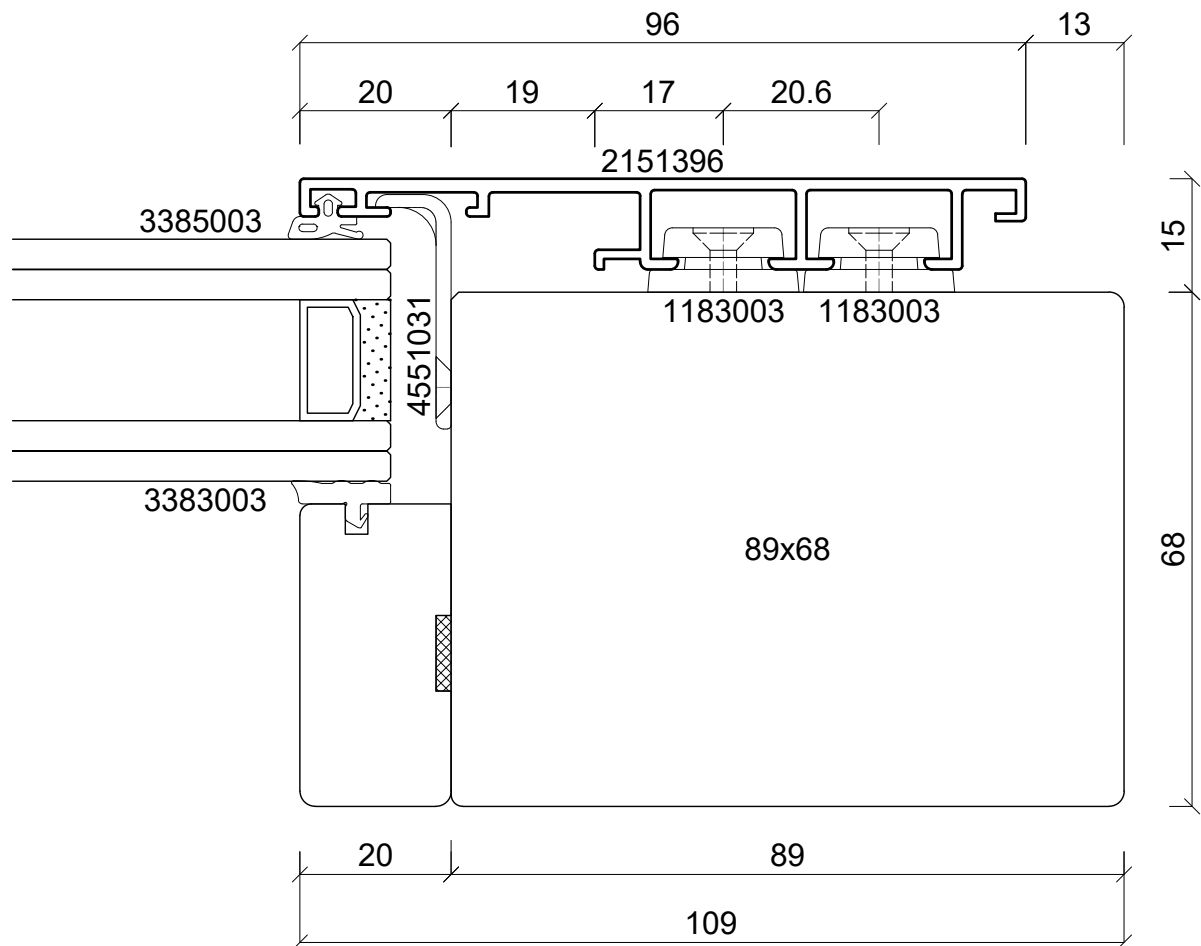
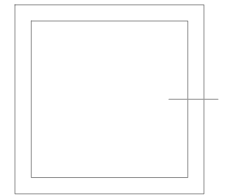

batimet

Holz-Aluminium · Systeme · Fenster · Fassade

Enderstrasse 90 | D-01277 Dresden

Telefon: +49 (0) 351.81186.0

Telefax: +49 (0) 351.81186.11

info@batimet.de | www.batimet.de

System		Datum	Name	Maßstab	
batimet TA35 IN integral Horizontalschnitt rechts, Festverglasung	Gezeich.	22.08.2024	Gahrig	Ansicht	M1:1
	Gepr.			Detail	-
Beschreibung	Norm				
Rahmen 96 mm	Zeichnungs-Nr.: 66014-268			Index: A	

Panel

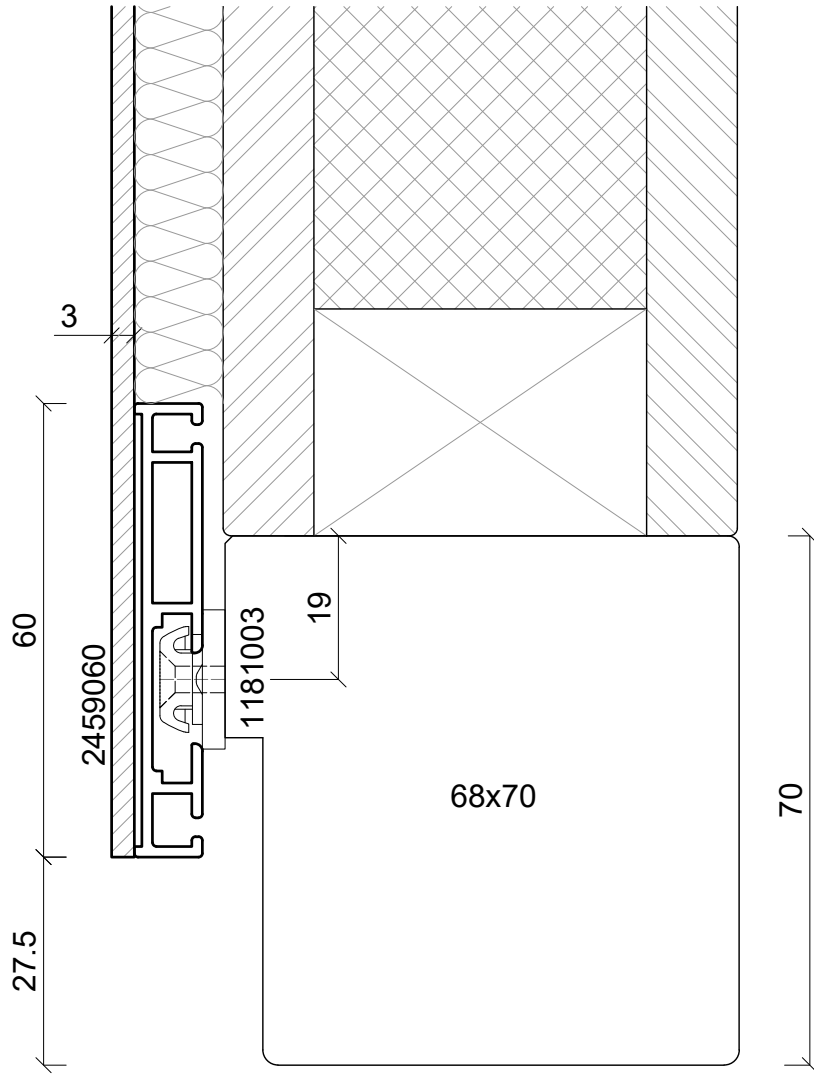

batimet

Holz-Aluminium · Systeme · Fenster · Fassade

Enderstrasse 90 | D-01277 Dresden

Telefon: +49 (0) 351.81186.0

Telefax: +49 (0) 351.81186.11

info@batimet.de | www.batimet.de

System		Datum	Name	Maßstab	
batimet TA35 FB flächenbündig Vertikalschnitt unten, Festelement	Gezeich.	22.08.2024	Gahrig	Ansicht	M1:1
	Gepr.			Detail	-
Beschreibung	Norm				
Blechapplikation rahmenlos	Zeichnungs-Nr.: 66007-268			Index: A	

Panel

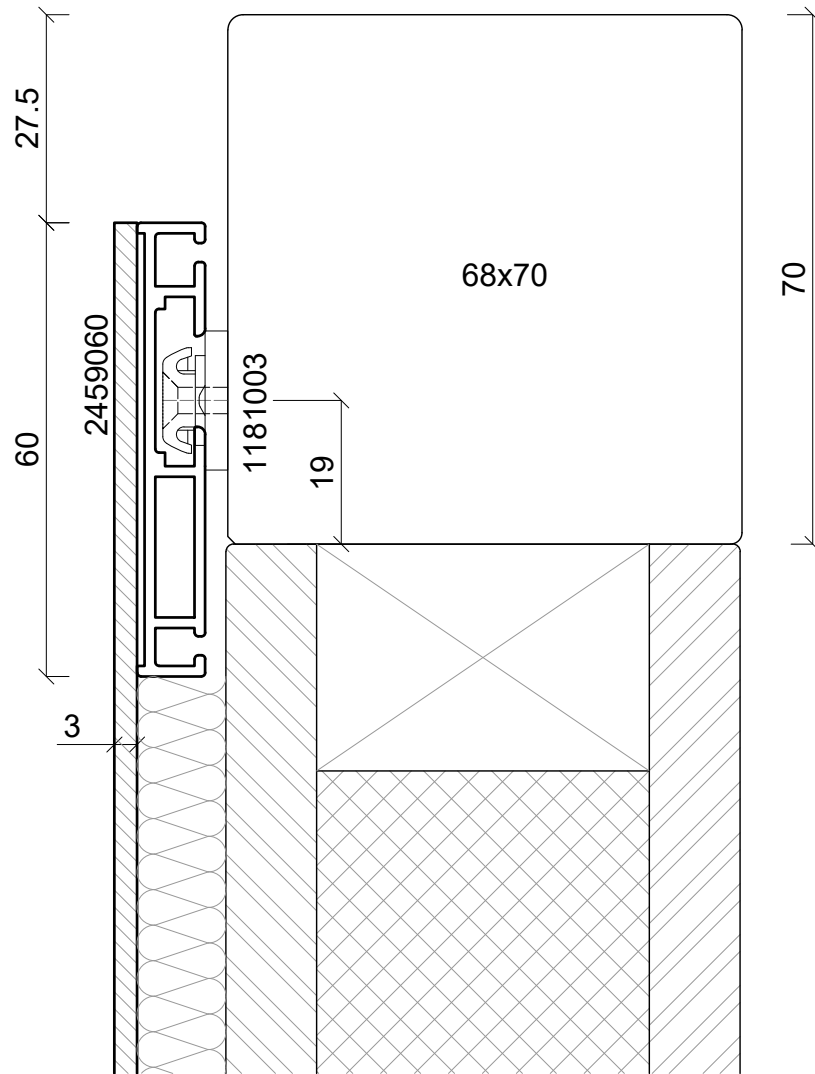

batimet

Holz-Aluminium · Systeme · Fenster · Fassade

Enderstrasse 90 | D-01277 Dresden

Telefon: +49 (0) 351.81186.0

Telefax: +49 (0) 351.81186.11

info@batimet.de | www.batimet.de

System		Datum	Name	Maßstab	
batimet TA35 FB flächenbündig Vertikalschnitt oben, Festelement	Gezeich.	22.08.2024	Gahrig	Ansicht	M1:1
	Gepr.			Detail	-
Beschreibung	Norm				
Blechapplikation rahmenlos	Zeichnungs-Nr.: 66008-268			Index: A	

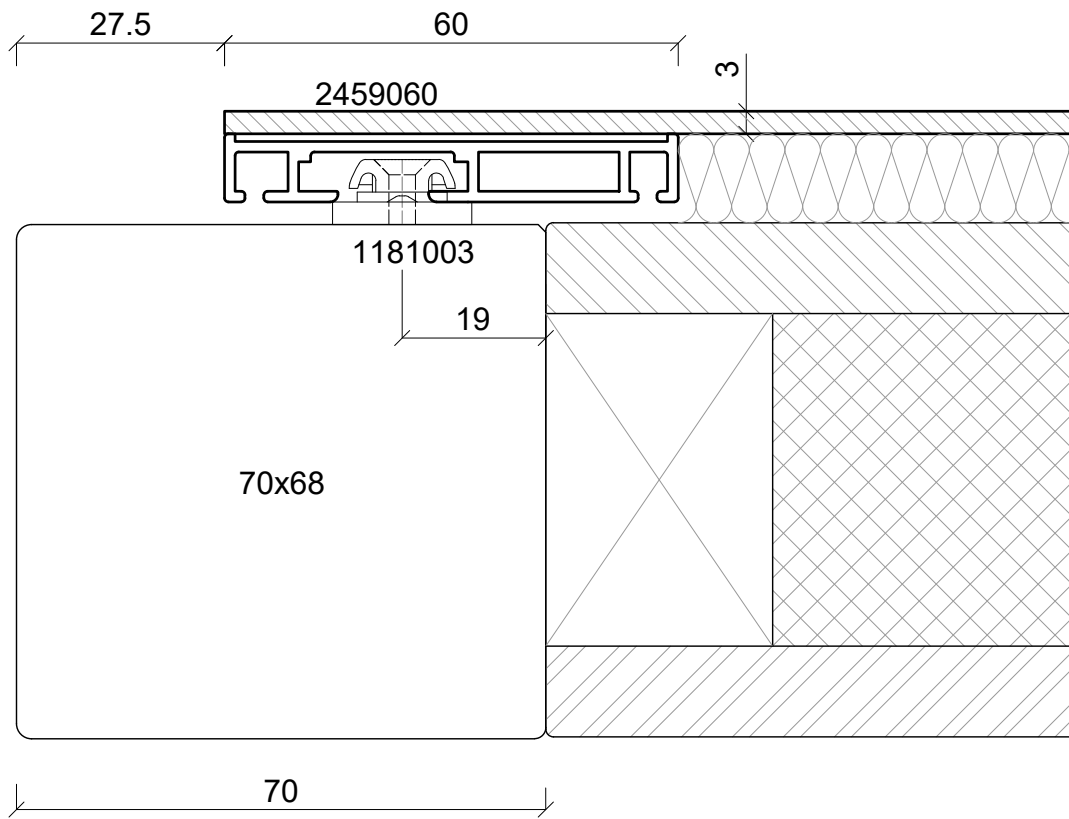
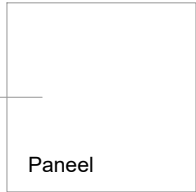

batimet

Holz-Aluminium · Systeme · Fenster · Fassade

Enderstrasse 90 | D-01277 Dresden

Telefon: +49 (0) 351.81186.0

Telefax: +49 (0) 351.81186.11

info@batimet.de | www.batimet.de

System
batimet TA35 FB
flächenbündig
Horizontalschnitt links, Festelement

Beschreibung
Blechapplikation rahmenlos

	Datum	Name	Maßstab	
Gezeich.	22.08.2024	Gahrig	Ansicht	M1:1
Gepr.			Detail	-

Norm				
------	--	--	--	--

Zeichnungs-Nr.: 66017-268		Index: A
---------------------------	--	----------

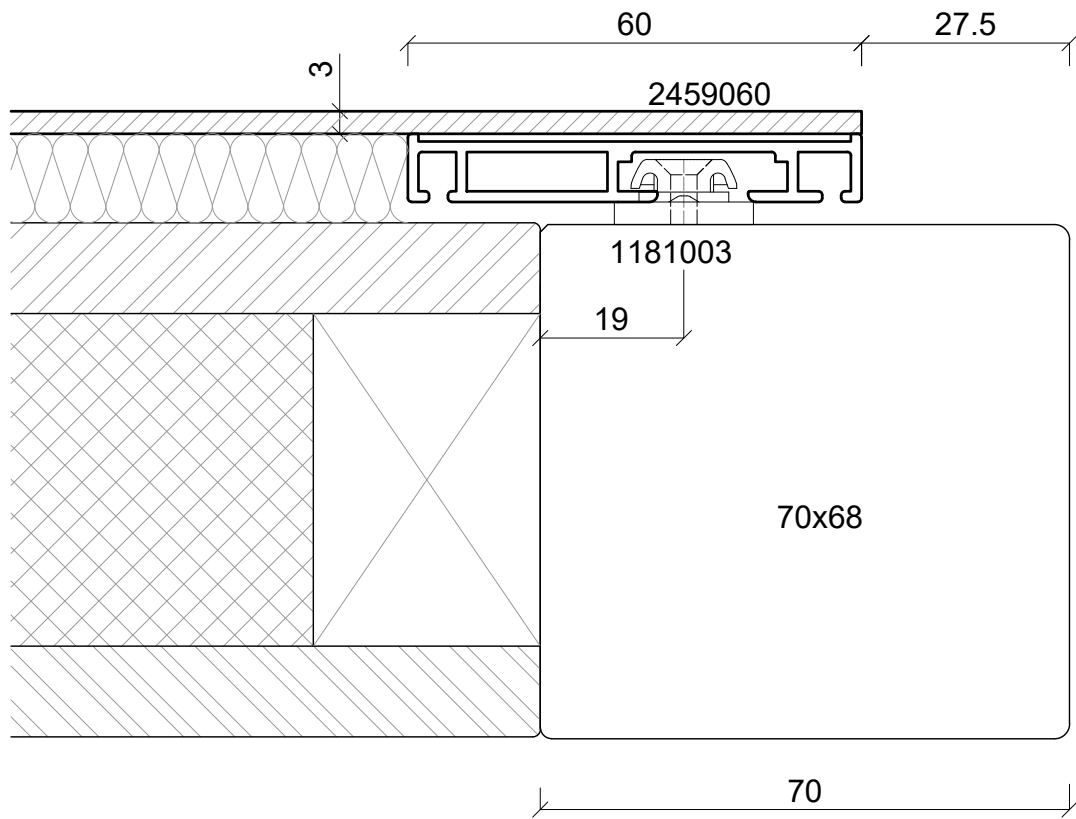
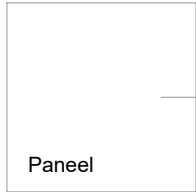

batimet

Holz-Aluminium · Systeme · Fenster · Fassade

Enderstrasse 90 | D-01277 Dresden

Telefon: +49 (0) 351.81186.0

Telefax: +49 (0) 351.81186.11

info@batimet.de | www.batimet.de

System		Datum	Name	Maßstab	
batimet TA35 FB flächenbündig Horizontalschnitt rechtss, Festelement	Gezeich.	22.08.2024	Gahrig	Ansicht	M1:1
	Gepr.			Detail	-
Beschreibung	Norm				
Blechapplikation rahmenlos	Zeichnungs-Nr.: 66018-268			Index: A	

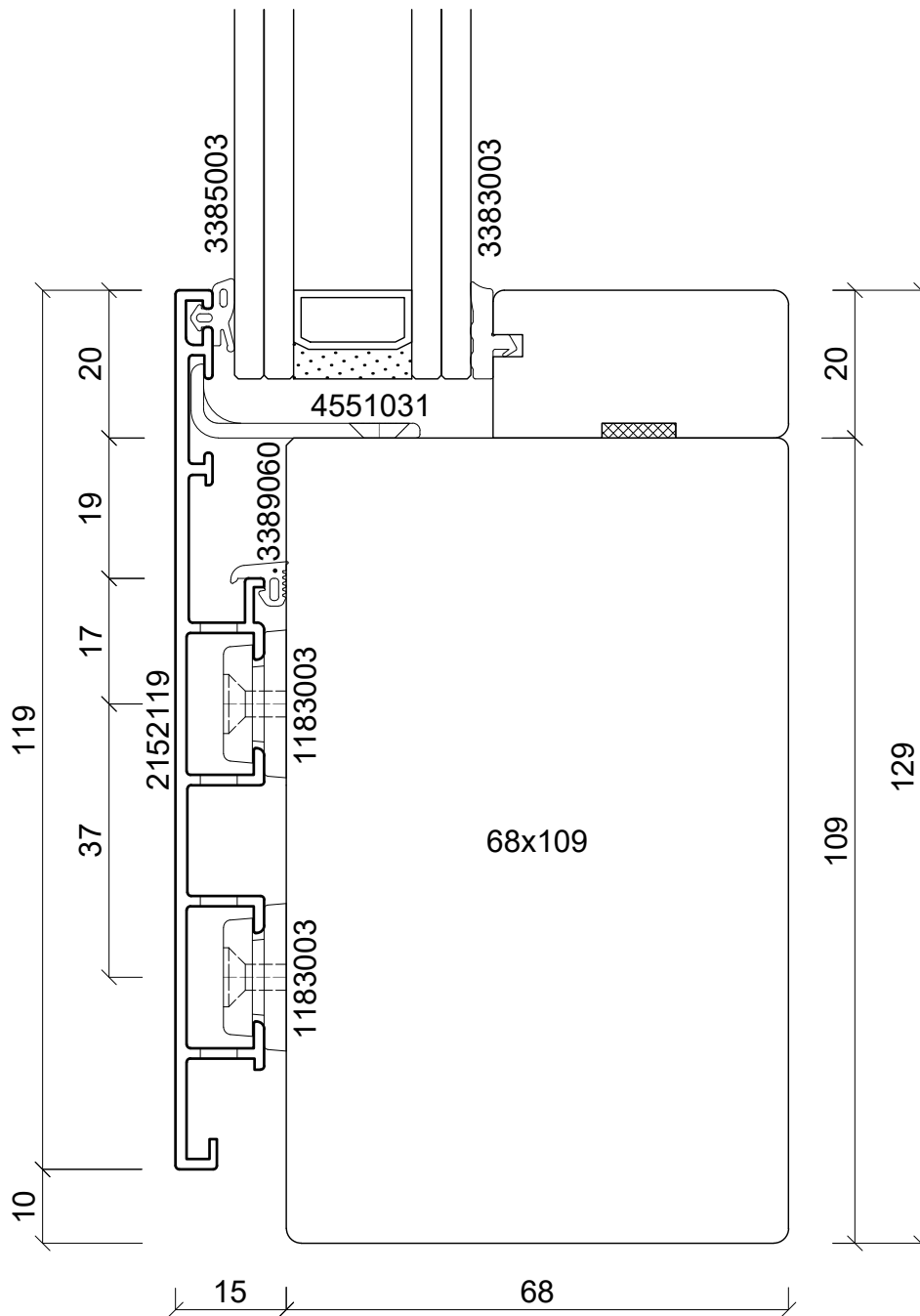
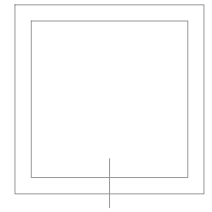

batimet

Holz-Aluminium · Systeme · Fenster · Fassade

Enderstrasse 90 | D-01277 Dresden

Telefon: +49 (0) 351.81186.0

Telefax: +49 (0) 351.81186.11

info@batimet.de | www.batimet.de

System		Datum	Name	Maßstab	
batimet TA35 IN integral Vertikalschnitt unten, Festverglasung	Gezeich.	22.08.2024	Gahrig	Ansicht	M1:1
	Gepr.			Detail	-
Beschreibung	Norm				
Rahmen 119 mm mit Entwässerung Festverglasungsdichtung	Zeichnungs-Nr.: 66009-268			Index: A	

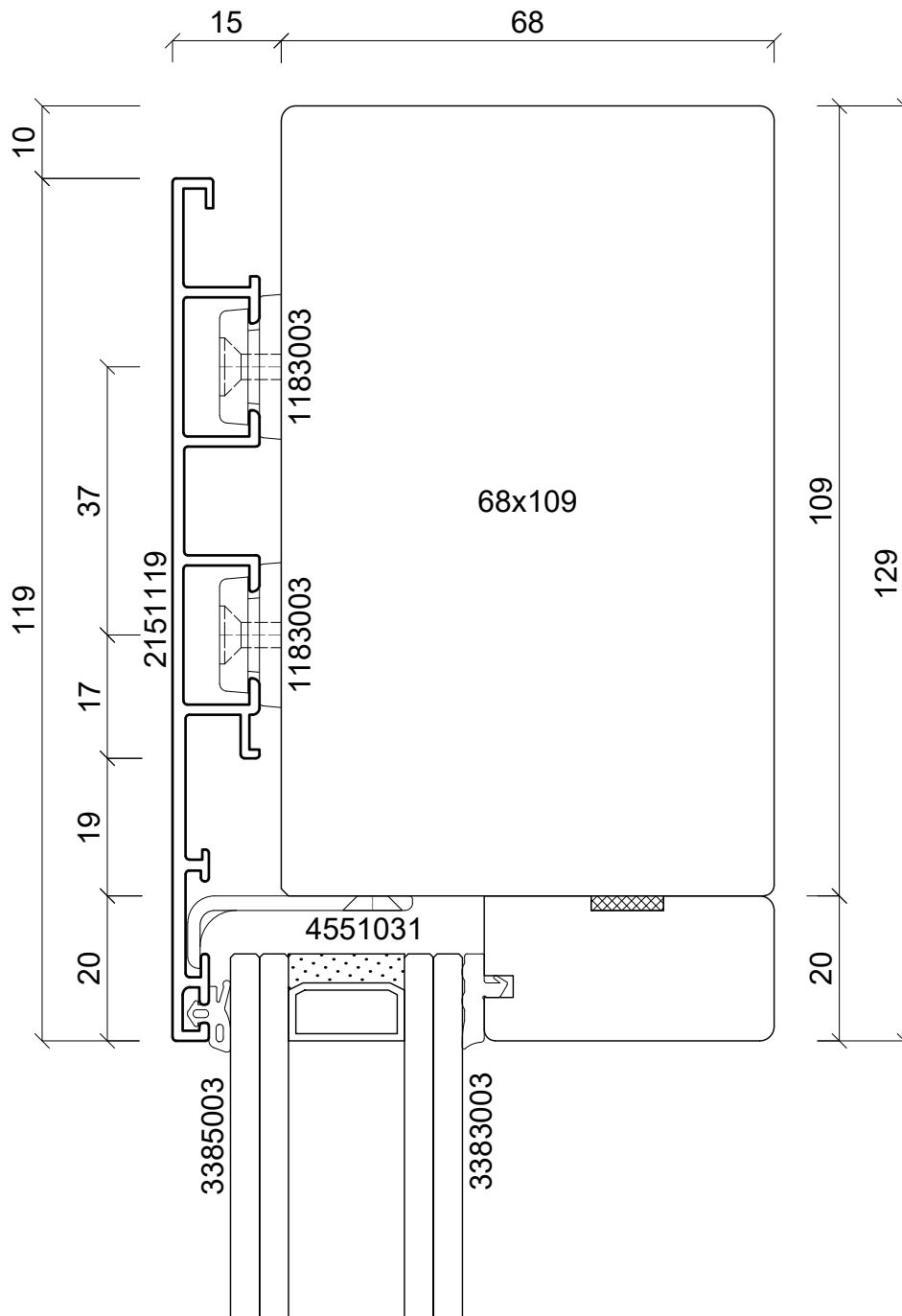

batimet

Holz-Aluminium · Systeme · Fenster · Fassade

Enderstrasse 90 | D-01277 Dresden

Telefon: +49 (0) 351.81186.0

Telefax: +49 (0) 351.81186.11

info@batimet.de | www.batimet.de

System		Datum	Name	Maßstab	
batimet TA35 IN integral Vertikalschnitt oben, Festverglasung	Gezeich.	22.08.2024	Gahrig	Ansicht	M1:1
	Gepr.			Detail	-
Beschreibung	Norm				
Rahmen 119 mm	Zeichnungs-Nr.: 66010-268			Index: A	

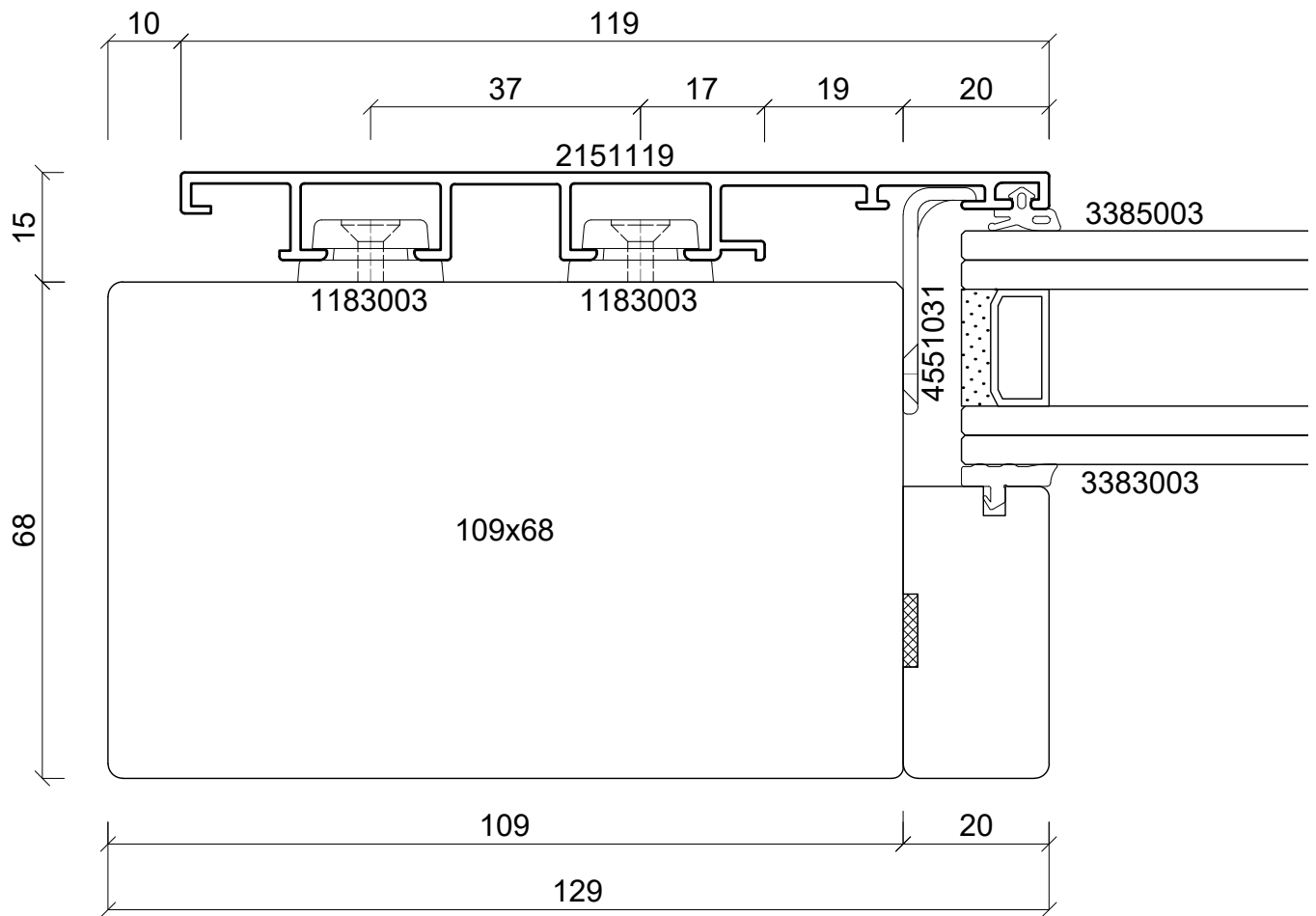
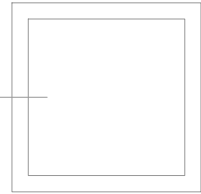

batimet

Holz-Aluminium · Systeme · Fenster · Fassade

Enderstrasse 90 | D-01277 Dresden

Telefon: +49 (0) 351.81186.0

Telefax: +49 (0) 351.81186.11

info@batimet.de | www.batimet.de

System		Datum	Name	Maßstab	
batimet TA35 IN integral Horizontalschnittl inks, Festverglasung	Gezeich.	22.08.2024	Gahrig	Ansicht	M1:1
	Gepr.			Detail	-
Beschreibung	Norm				
Rahmen 119 mm	Zeichnungs-Nr.: 66019-268			Index: A	

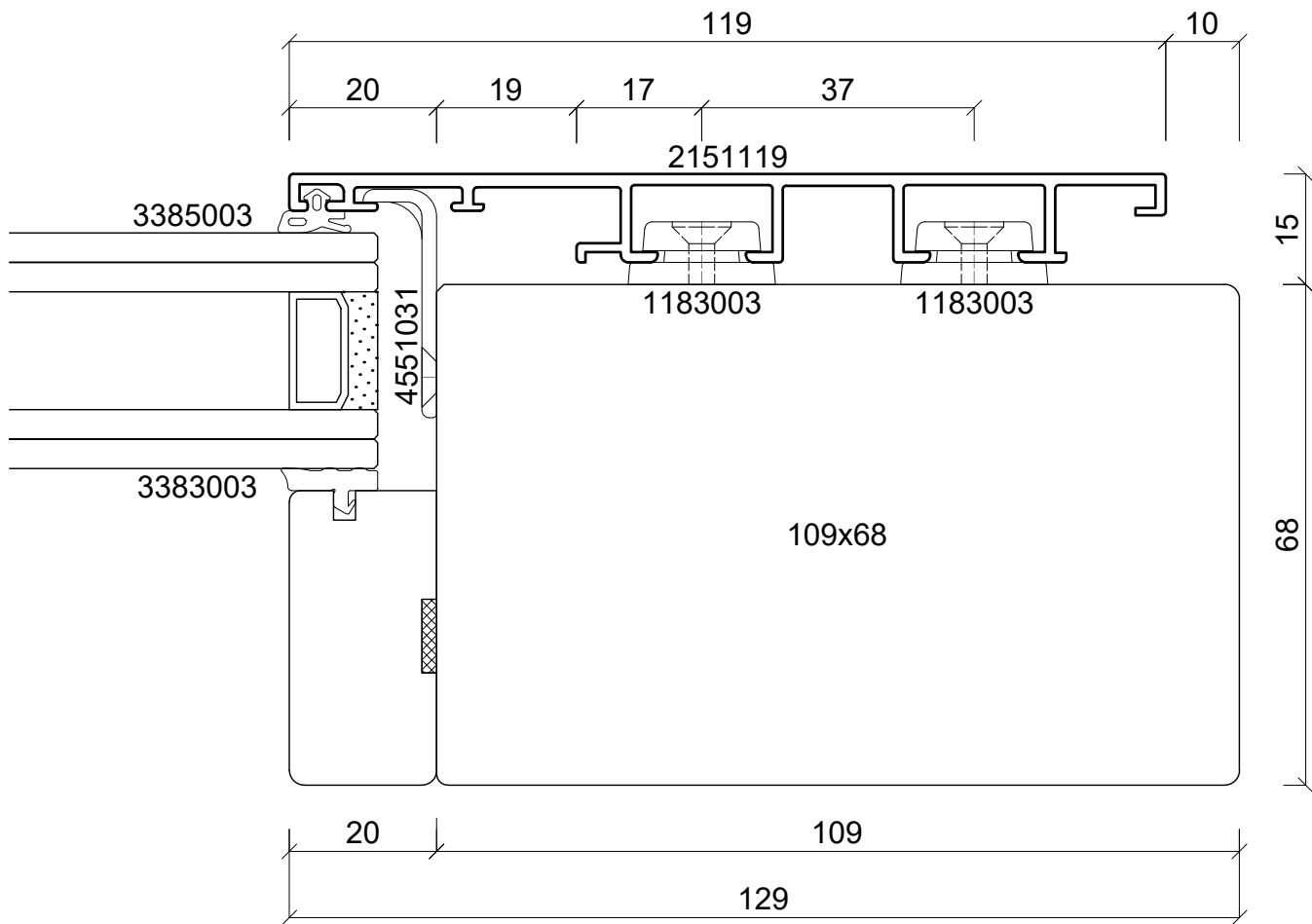
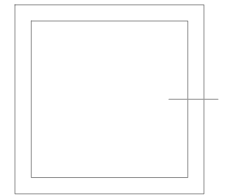

batimet

Holz-Aluminium · Systeme · Fenster · Fassade

Enderstrasse 90 | D-01277 Dresden

Telefon: +49 (0) 351.81186.0

Telefax: +49 (0) 351.81186.11

info@batimet.de | www.batimet.de

System		Datum	Name	Maßstab	
batimet TA35 IN integral Horizontalschnittl rechts, Festverglasung	Gezeich.	22.08.2024	Gahrig	Ansicht	M1:1
	Gepr.			Detail	-
Beschreibung	Norm				
Rahmen 119 mm	Zeichnungs-Nr.: 66020-268			Index: A	

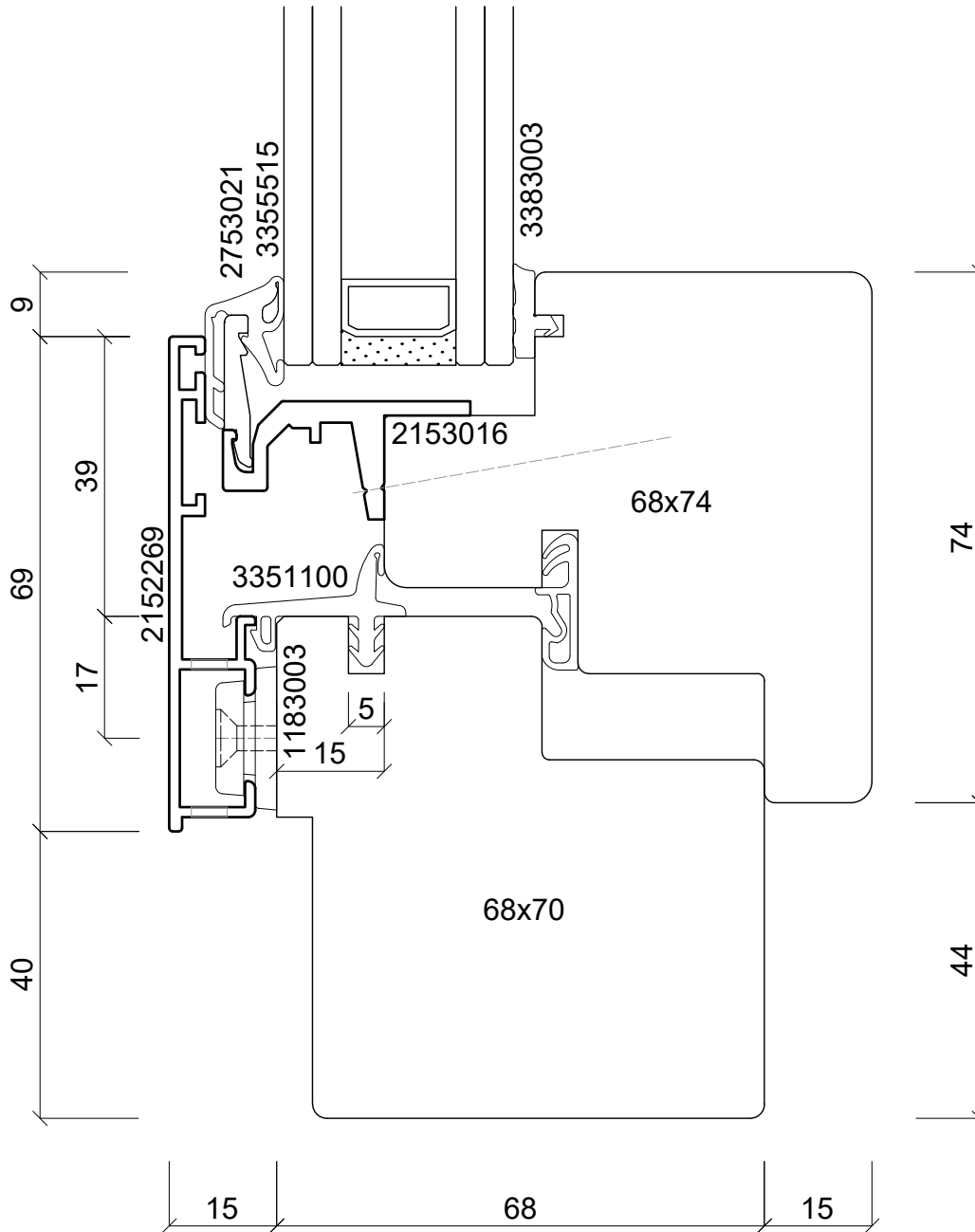
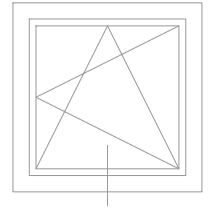

batimet

Holz-Aluminium · Systeme · Fenster · Fassade

Enderstrasse 90 | D-01277 Dresden

Telefon: +49 (0) 351.81186.0

Telefax: +49 (0) 351.81186.11

info@batimet.de | www.batimet.de

System		Datum	Name	Maßstab	
batimet TA35 IN integral Vertikalschnitt unten	Gezeich.	22.08.2024	Gahrig	Ansicht	M1:1
	Gepr.			Detail	-
Beschreibung	Norm				
Rahmen 69 mm mit Entwässerung Flügelprofil integral Flügelversatz 15 mm	Zeichnungs-Nr.: 66101-268			Index: A	

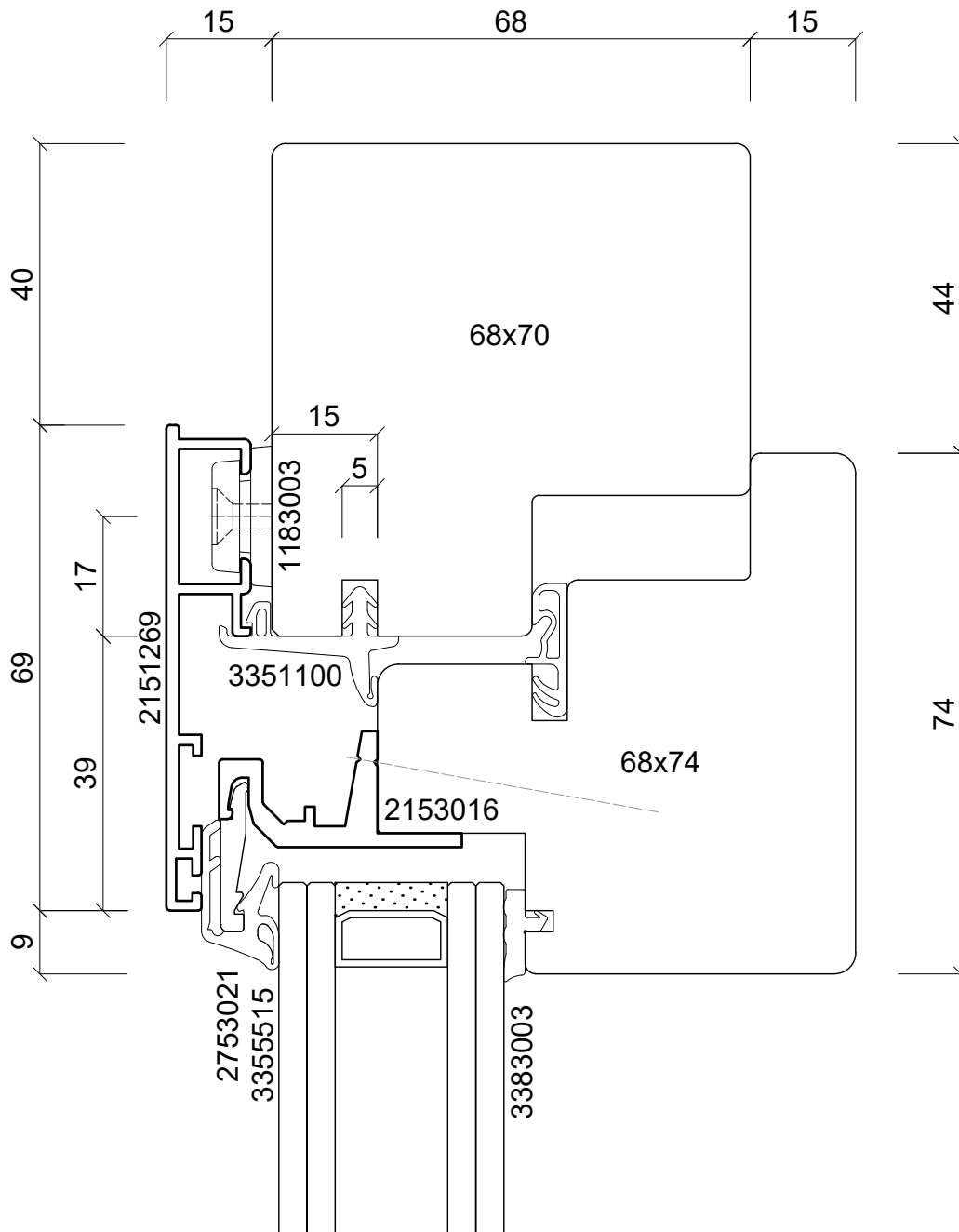
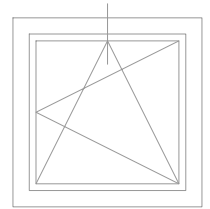

batimet
Holz-Aluminium · Systeme · Fenster · Fassade

Enderstrasse 90 | D-01277 Dresden
Telefon: +49 (0) 351.81186.0
Telefax: +49 (0) 351.81186.11
info@batimet.de | www.batimet.de

System		Datum	Name	Maßstab	
batimet TA35 IN integral Vertikalschnitt oben	Gezeich.	22.08.2024	Gahrig	Ansicht	M1:1
Beschreibung	Gepr.			Detail	-
Rahmen 69 mm Flügelprofil integral Flügelversatz 15 mm	Norm				
	Zeichnungs-Nr.: 66102-268			Index: A	

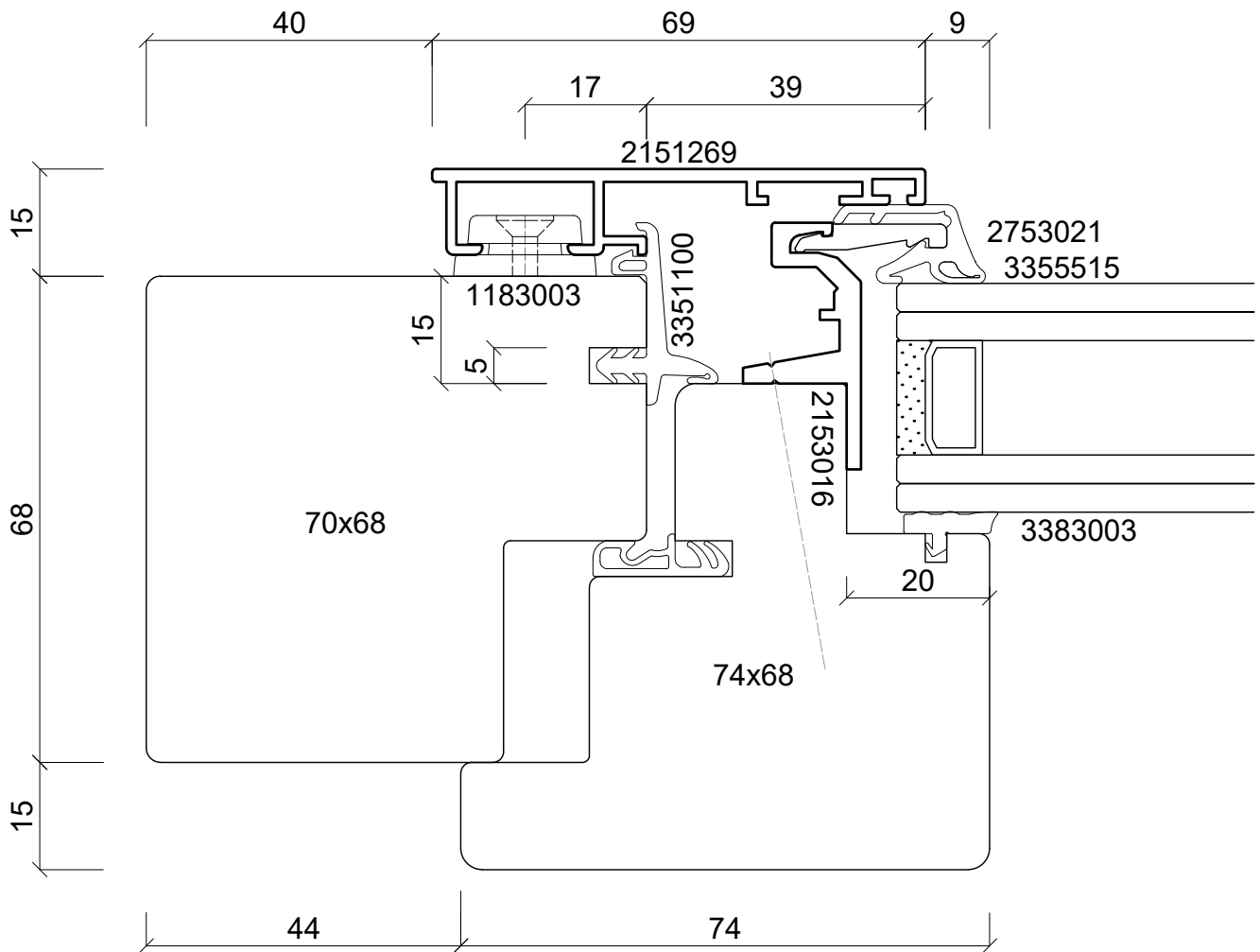
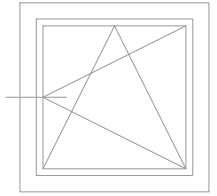

batimet
Holz-Aluminium · Systeme · Fenster · Fassade

Enderstrasse 90 | D-01277 Dresden
Telefon: +49 (0) 351.81186.0
Telefax: +49 (0) 351.81186.11
info@batimet.de | www.batimet.de

System	Datum	Name	Maßstab	
batimet TA35 IN integral Horizontalschnitt links	Gezeich.	22.08.2024	Gahrig	Ansicht M1:1
	Gepr.			Detail -
Beschreibung	Norm			
Rahmen 69 mm Flügelprofil integral Flügelversatz 15 mm	Zeichnungs-Nr.: 66112-268			Index: A

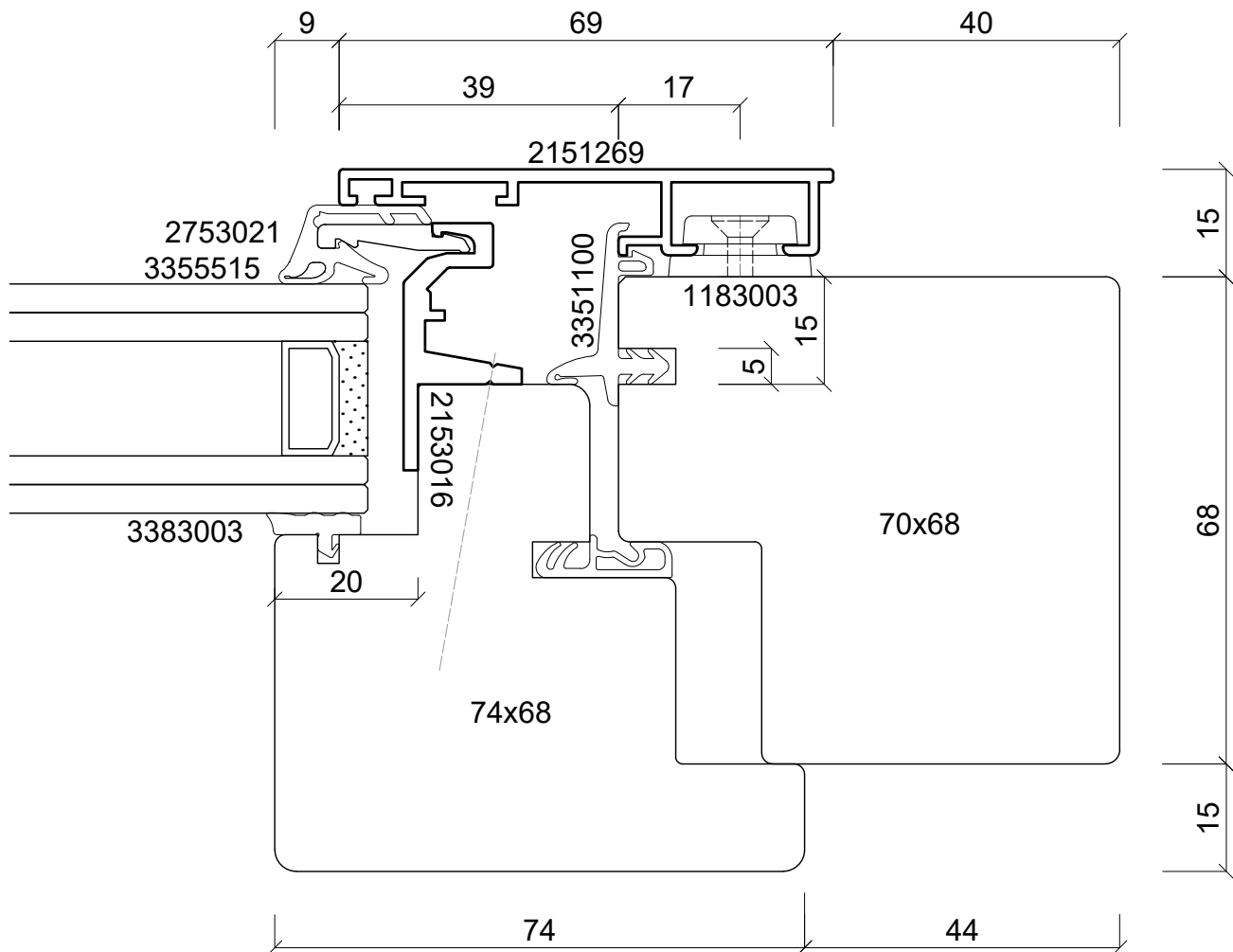
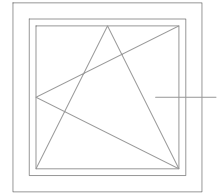

batimet

Holz-Aluminium · Systeme · Fenster · Fassade

Enderstrasse 90 | D-01277 Dresden

Telefon: +49 (0) 351.81186.0

Telefax: +49 (0) 351.81186.11

info@batimet.de | www.batimet.de

System		Datum	Name	Maßstab	
batimet TA35 IN integral Horizontalschnitt rechts	Gezeich.	22.08.2024	Gahrig	Ansicht	M1:1
	Gepr.			Detail	-
Beschreibung	Norm				
Rahmen 69 mm Flügelprofil integral Flügelversatz 15 mm	Zeichnungs-Nr.: 66113-268			Index: A	

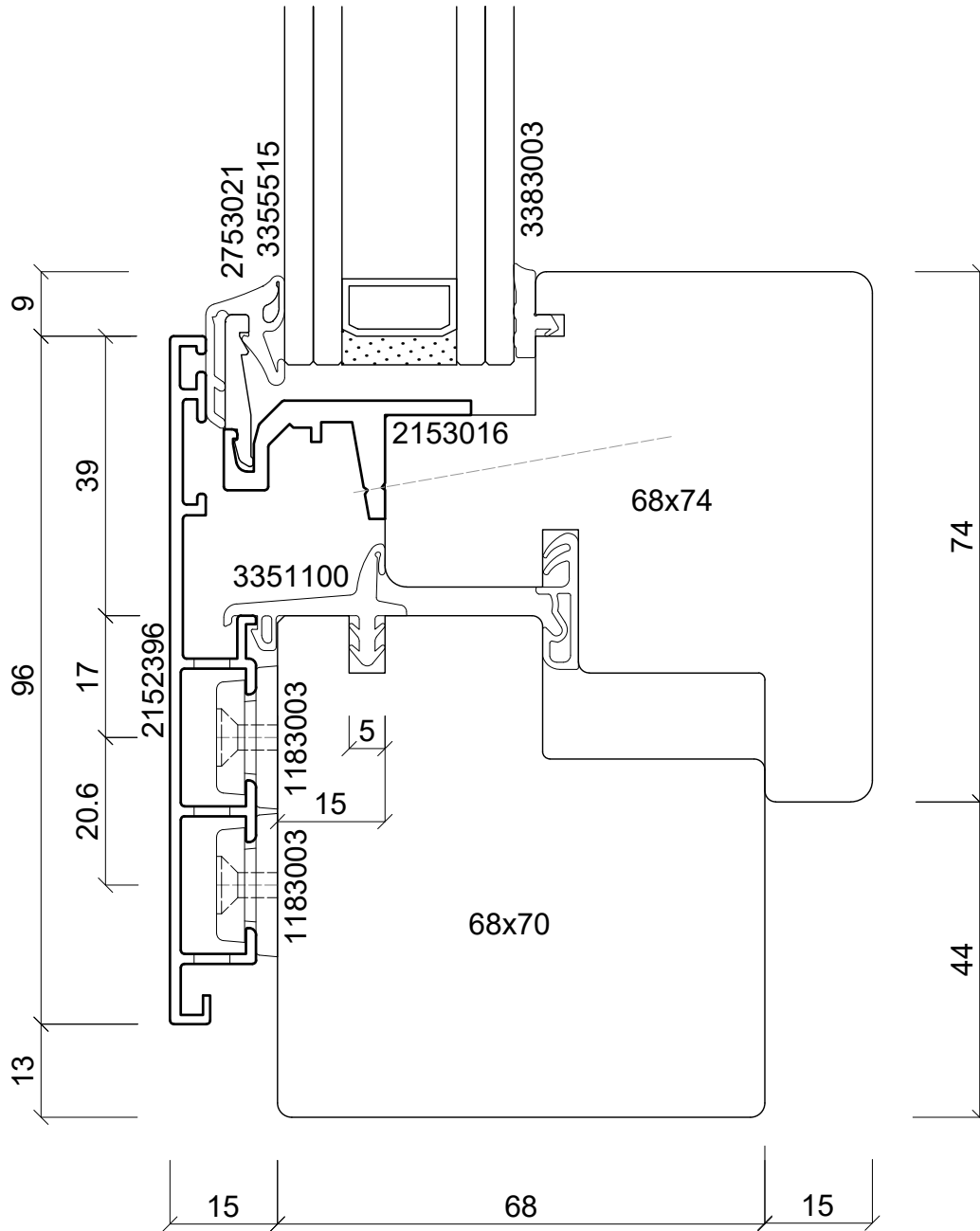
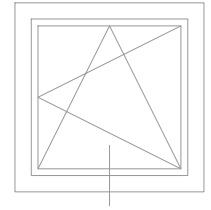

batimet

Holz-Aluminium · Systeme · Fenster · Fassade

Enderstrasse 90 | D-01277 Dresden

Telefon: +49 (0) 351.81186.0

Telefax: +49 (0) 351.81186.11

info@batimet.de | www.batimet.de

System		Datum	Name	Maßstab	
batimet TA35 IN integral Vertikalschnitt unten	Gezeich.	22.08.2024	Gahrig	Ansicht	M1:1
Beschreibung	Gepr.			Detail	-
Rahmen 96 mm mit Entwässerung Flügelprofil integral Flügelversatz 15 mm	Norm				
	Zeichnungs-Nr.: 66103-268			Index: A	

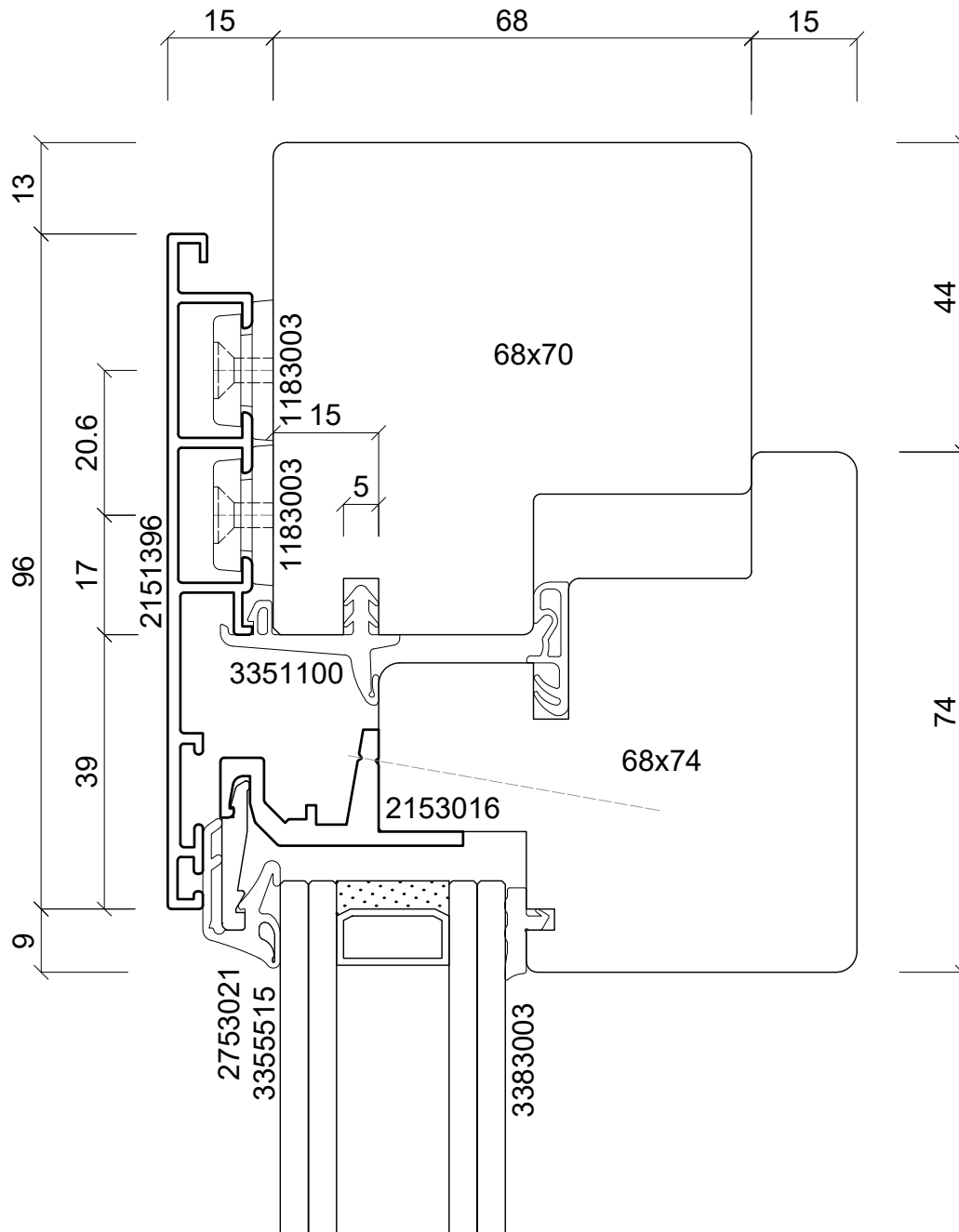
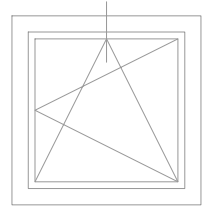

batimet
Holz-Aluminium · Systeme · Fenster · Fassade

Enderstrasse 90 | D-01277 Dresden
Telefon: +49 (0) 351.81186.0
Telefax: +49 (0) 351.81186.11
info@batimet.de | www.batimet.de

System	Datum	Name	Maßstab	
batimet TA35 IN integral Vertikalschnitt oben	Gezeich. 22.08.2024	Gahrig	Ansicht	M1:1
Beschreibung	Gepr.		Detail	-
Rahmen 96 mm Flügelprofil integral Flügelversatz 15 mm	Norm			
	Zeichnungs-Nr.: 66104-268		Index: A	

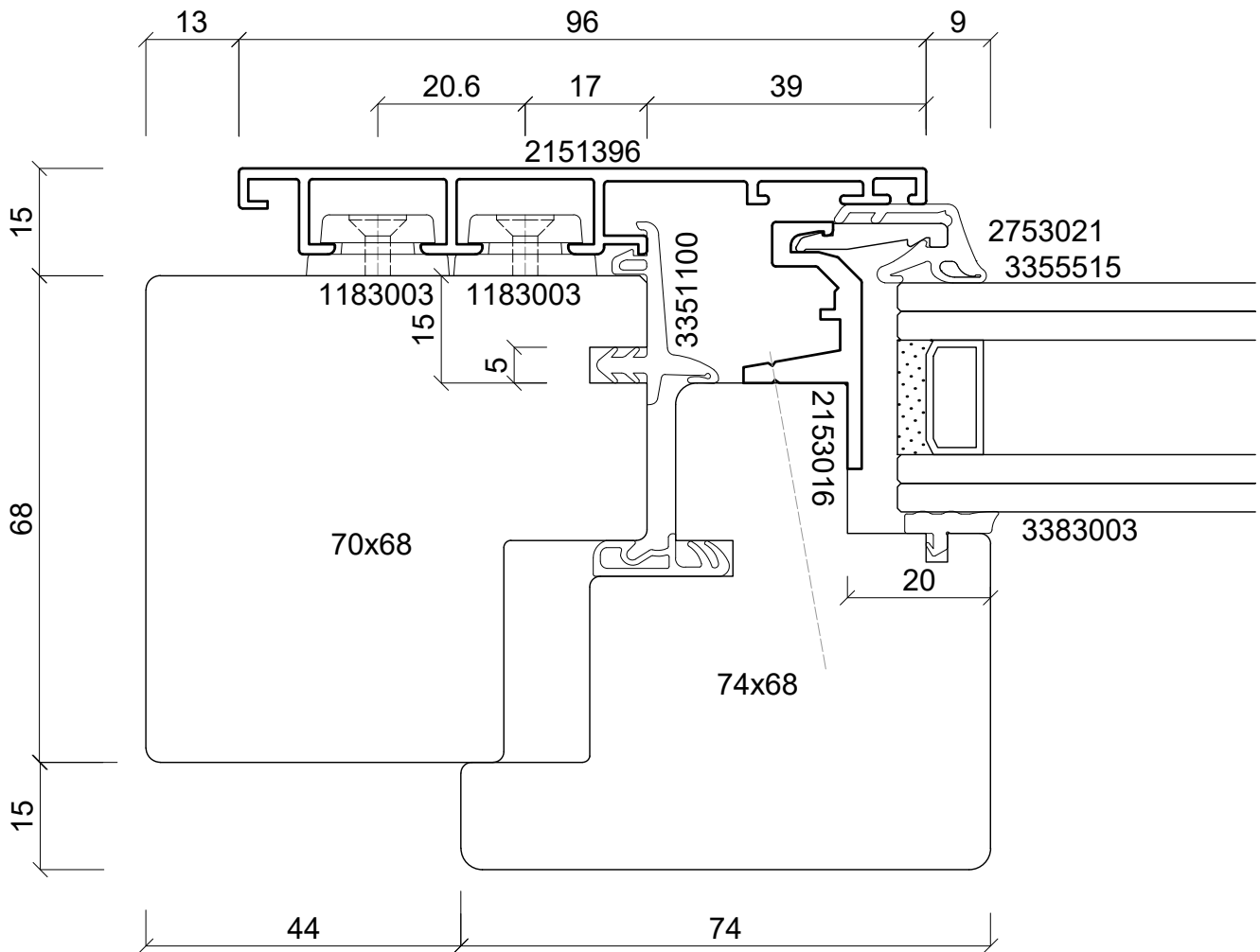
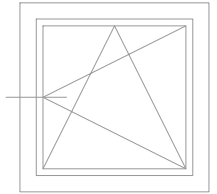

batimet

Holz-Aluminium · Systeme · Fenster · Fassade

Enderstrasse 90 | D-01277 Dresden

Telefon: +49 (0) 351.81186.0

Telefax: +49 (0) 351.81186.11

info@batimet.de | www.batimet.de

System		Datum	Name	Maßstab	
batimet TA35 IN integral Horizontalschnitt links	Gezeich.	22.08.2024	Gahrig	Ansicht	M1:1
	Gepr.			Detail	-
Beschreibung	Norm				
Rahmen 96 mm Flügelprofil integral Flügelversatz 15 mm	Zeichnungs-Nr.: 66114-268			Index: A	

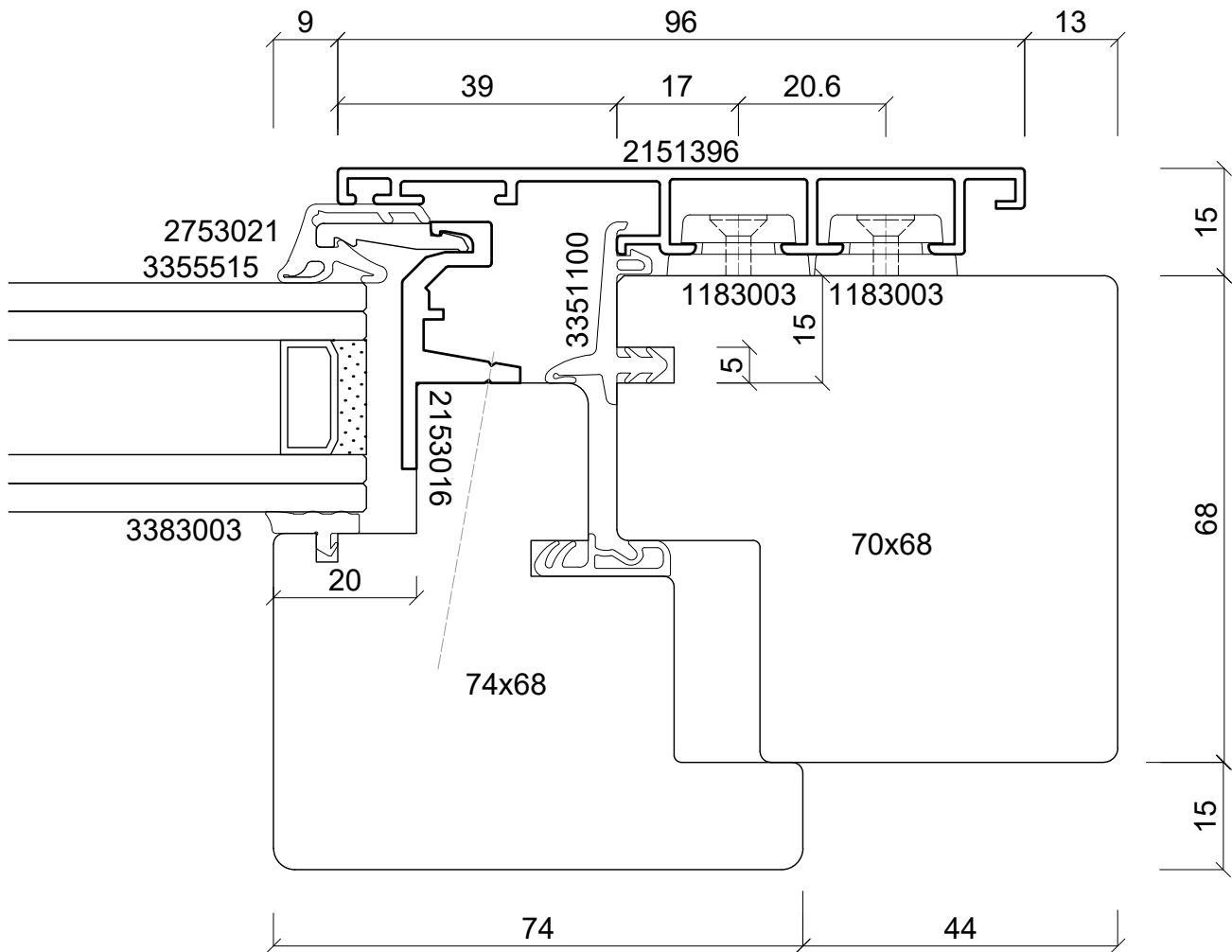
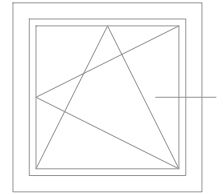

batimet

Holz-Aluminium · Systeme · Fenster · Fassade

Enderstrasse 90 | D-01277 Dresden

Telefon: +49 (0) 351.81186.0

Telefax: +49 (0) 351.81186.11

info@batimet.de | www.batimet.de

System		Datum	Name	Maßstab	
batimet TA35 IN integral Horizontalschnitt rechts	Gezeich.	22.08.2024	Gahrig	Ansicht	M1:1
	Gepr.			Detail	-
Beschreibung	Norm				
Rahmen 96 mm Flügelprofil integral Flügelversatz 15 mm	Zeichnungs-Nr.: 66115-268			Index: A	

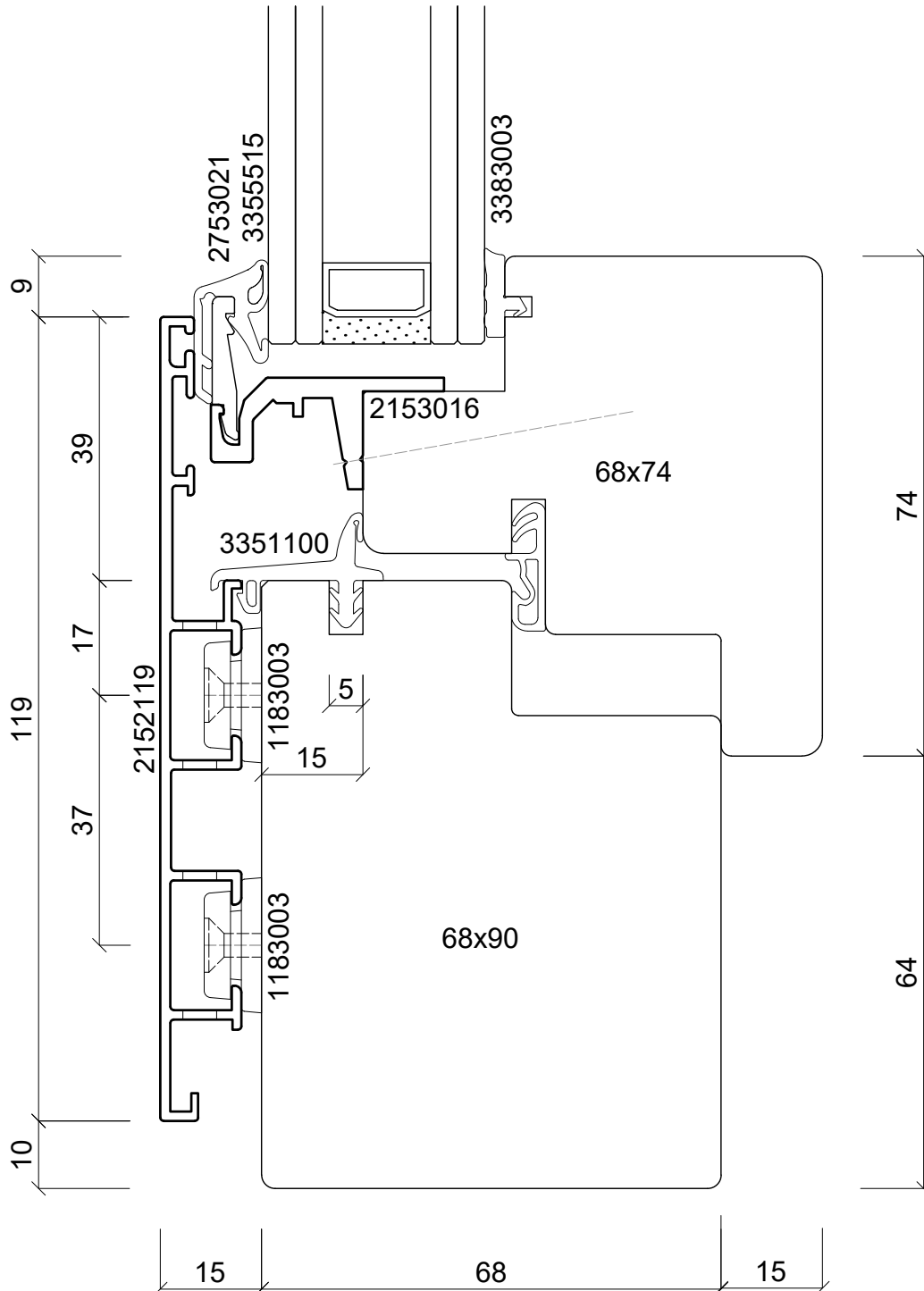
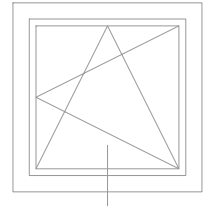

batimet

Holz-Aluminium · Systeme · Fenster · Fassade

Enderstrasse 90 | D-01277 Dresden

Telefon: +49 (0) 351.81186.0

Telefax: +49 (0) 351.81186.11

info@batimet.de | www.batimet.de

System

batimet TA35 IN
integral
Vertikalschnitt unten

Beschreibung

Rahmen 119 mm mit Entwässerung
Flügelprofil integral
Flügelversatz 15 mm

Datum

22.08.2024

Name

Gahrig

Maßstab

Ansicht M1:1

Gezeich.

Gepr.

Norm

Detail

-

Zeichnungs-Nr.: 66109-268

Index: A

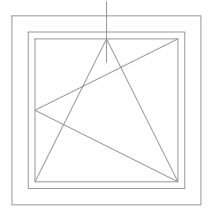
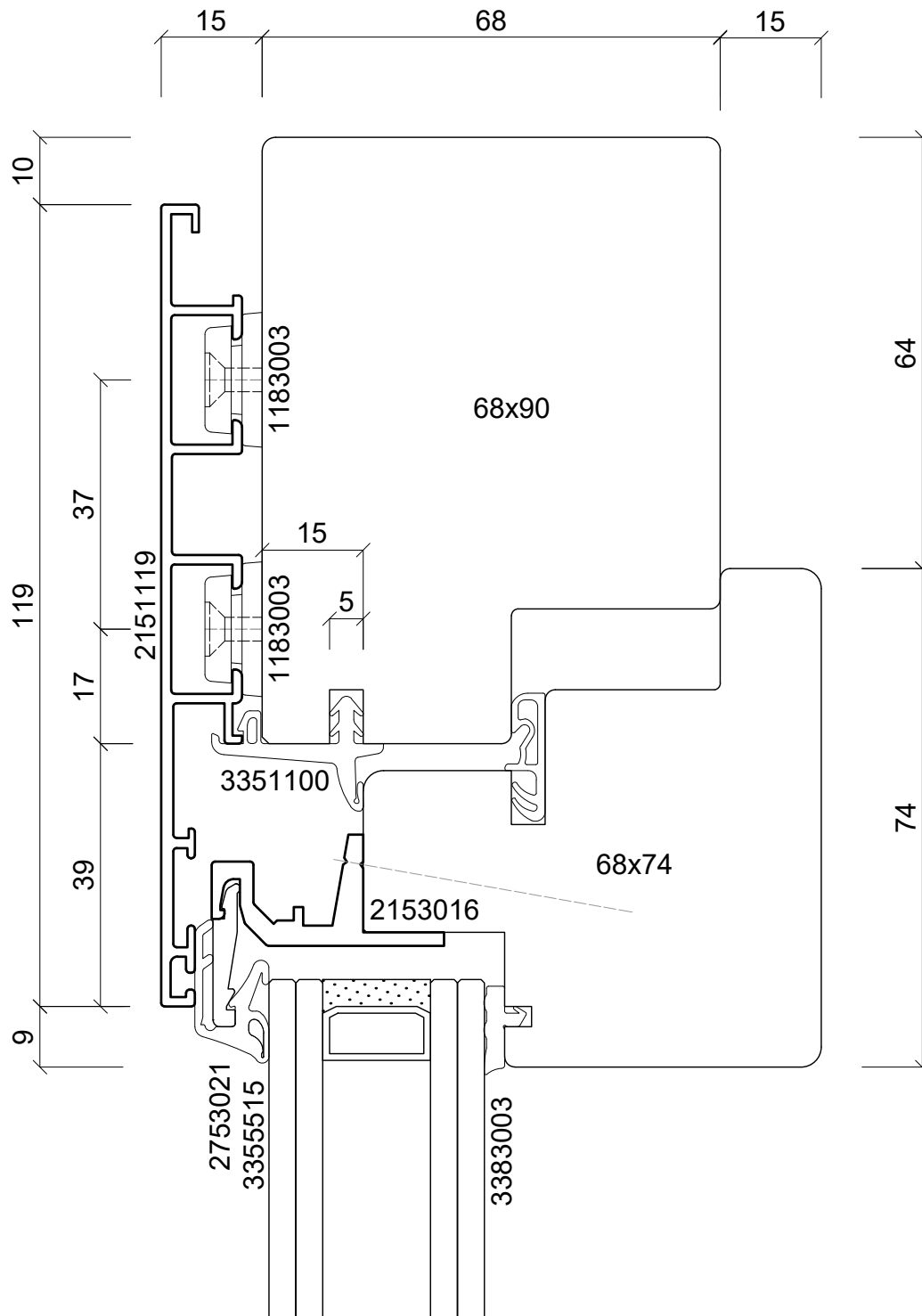

batimet
Holz-Aluminium · Systeme · Fenster · Fassade

Enderstrasse 90 | D-01277 Dresden
Telefon: +49 (0) 351.81186.0
Telefax: +49 (0) 351.81186.11
info@batimet.de | www.batimet.de

System		Datum	Name	Maßstab	
batimet TA35 IN integral Vertikalschnitt oben	Gezeich.	22.08.2024	Gahrig	Ansicht	M1:1
Beschreibung	Gepr.			Detail	-
Rahmen 119 mm Flügelprofil integral Flügelversatz 15 mm	Norm				
	Zeichnungs-Nr.: 66110-268			Index: A	

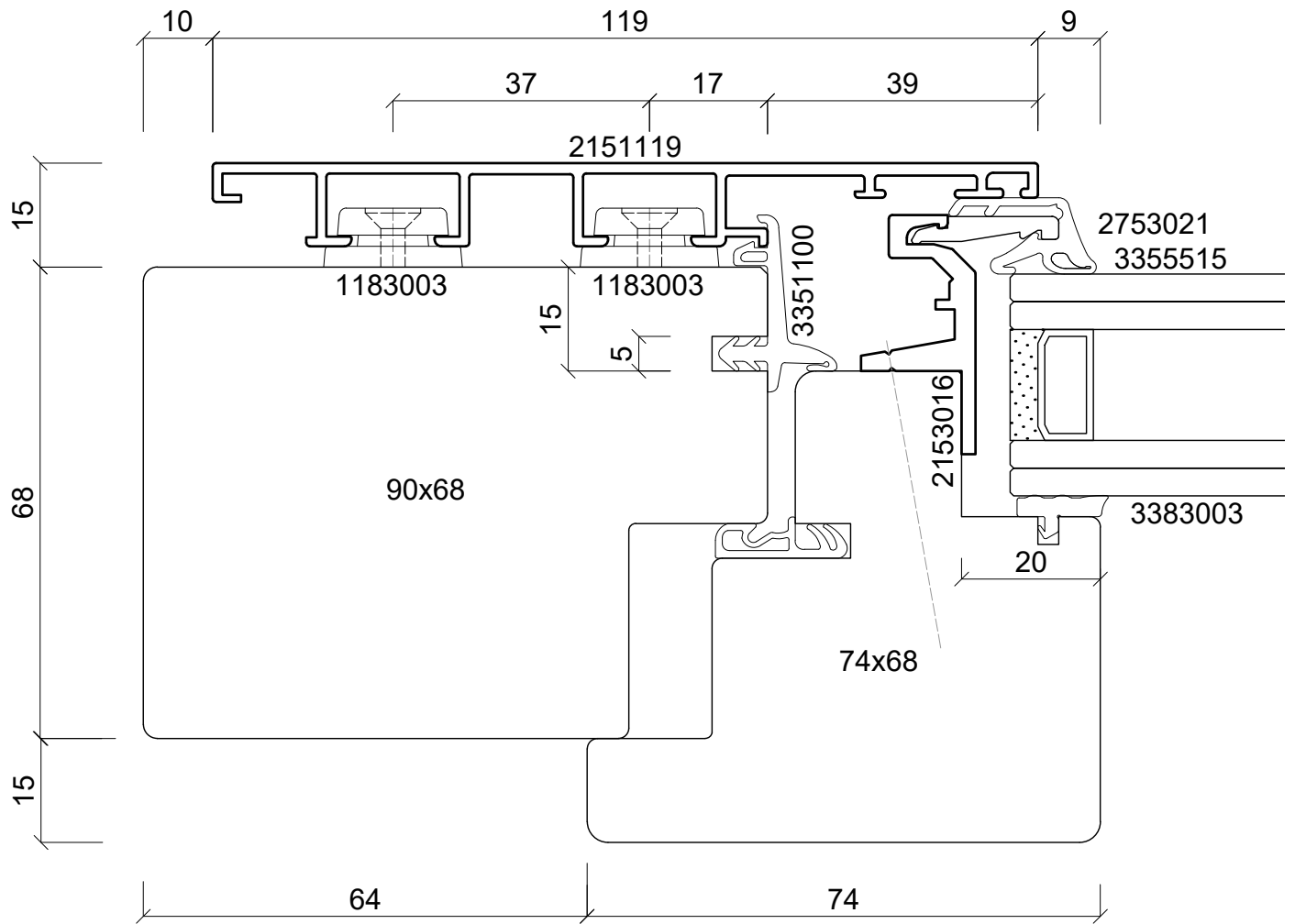
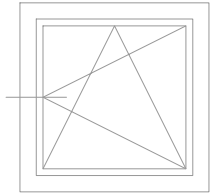

batimet

Holz-Aluminium · Systeme · Fenster · Fassade

Enderstrasse 90 | D-01277 Dresden

Telefon: +49 (0) 351.81186.0

Telefax: +49 (0) 351.81186.11

info@batimet.de | www.batimet.de

System

batimet TA35 IN
integral
Horizontalschnitt links

Beschreibung

Rahmen 119 mm
Flügelprofil integral
Flügelversatz 15 mm

Datum

22.08.2024

Name

Gahrig

Maßstab

Ansicht M1:1

Gezeich.

Gepr.

Norm

Detail

-

Zeichnungs-Nr.: 66117-268

Index: A

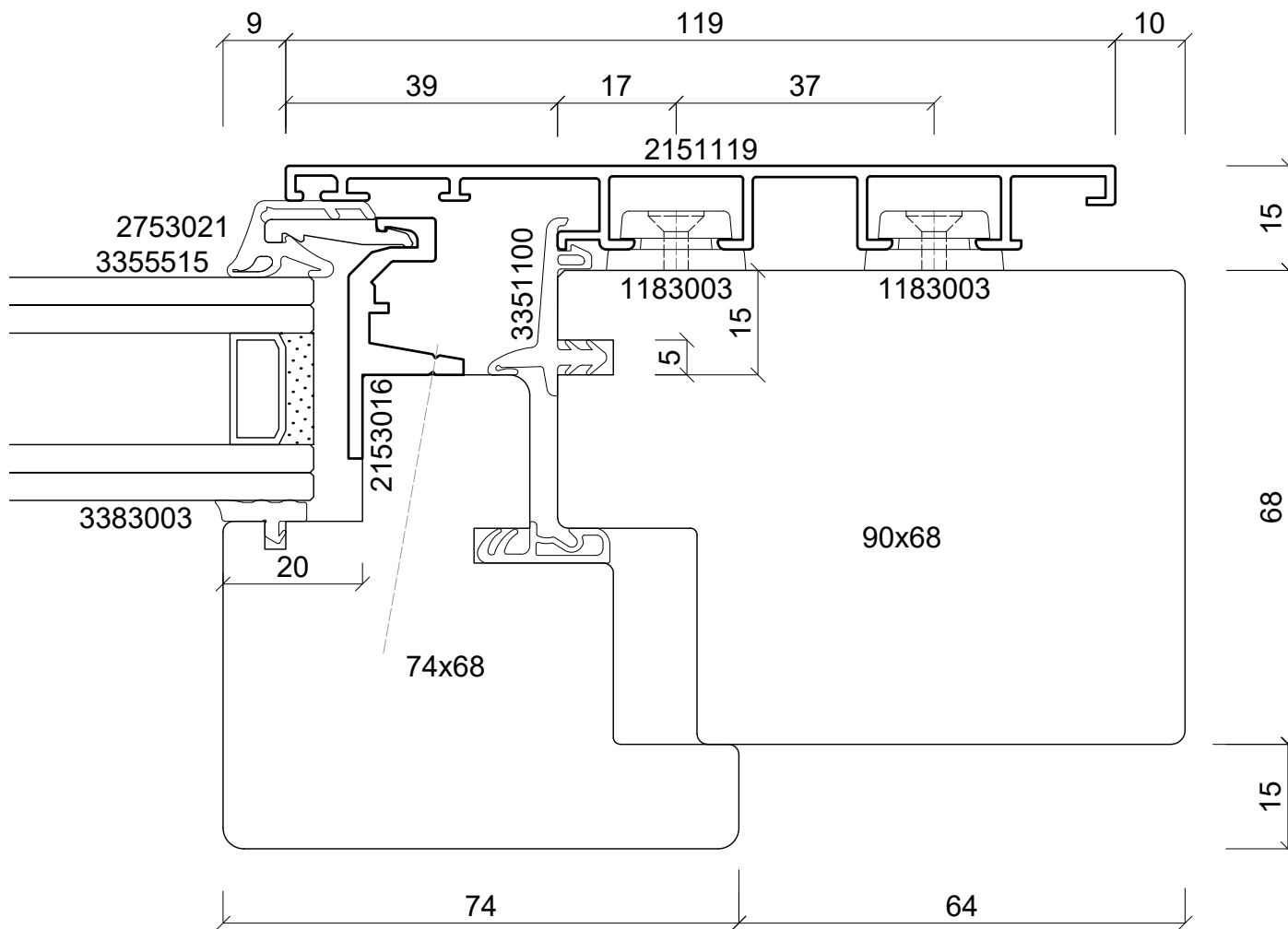
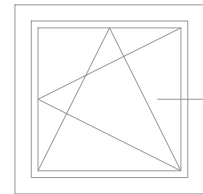

batimet
Holz-Aluminium · Systeme · Fenster · Fassade

Enderstrasse 90 | D-01277 Dresden
Telefon: +49 (0) 351.81186.0
Telefax: +49 (0) 351.81186.11
info@batimet.de | www.batimet.de

System		Datum	Name	Maßstab	
batimet TA35 IN integral Horizontalschnitt rechts	Gezeich.	22.08.2024	Gahrig	Ansicht	M1:1
	Gepr.			Detail	-
Beschreibung	Norm				
Rahmen 119 mm Flügelprofil integral Flügelversatz 15 mm	Zeichnungs-Nr.: 66118-268			Index: A	

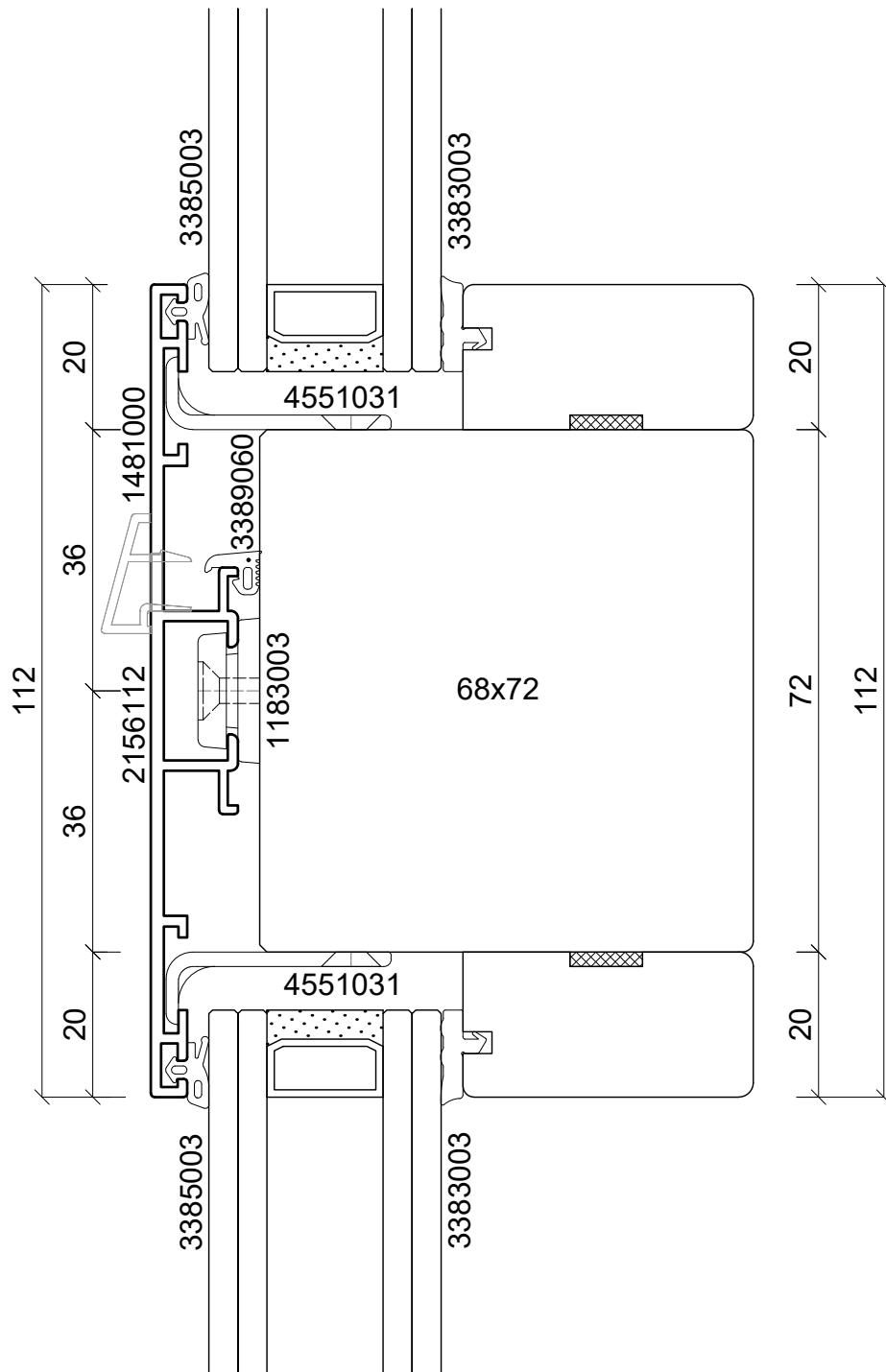

batimet
Holz-Aluminium · Systeme · Fenster · Fassade

Enderstrasse 90 | D-01277 Dresden
Telefon: +49 (0) 351.81186.0
Telefax: +49 (0) 351.81186.11
info@batimet.de | www.batimet.de

System		Datum	Name		Maßstab	
batimet TA35 IN integral Vertikalschnitt Kämpfer	Gezeich.	22.08.2024	Gahrig		Ansicht	M1:1
	Gepr.				Detail	-
Beschreibung	Norm					
Kämpferprofil 112 mm Festverglasungsdichtung	Zeichnungs-Nr.: 66201-268				Index: A	

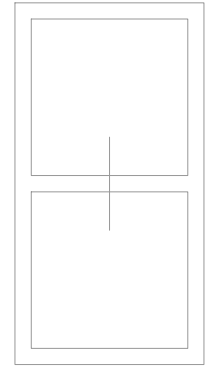
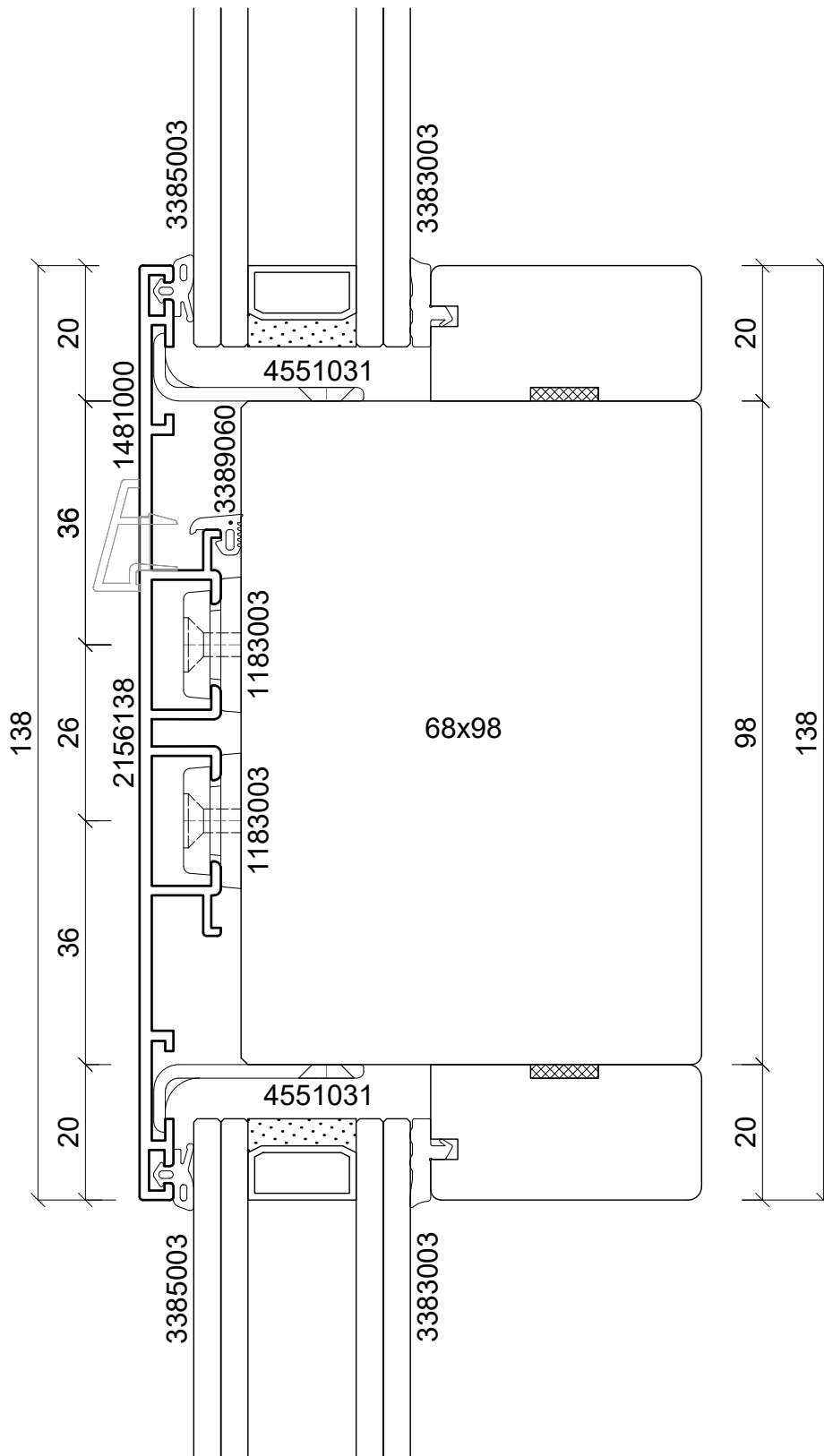

batimet

Holz-Aluminium · Systeme · Fenster · Fassade

Enderstrasse 90 | D-01277 Dresden

Telefon: +49 (0) 351.81186.0

Telefax: +49 (0) 351.81186.11

info@batimet.de | www.batimet.de

System		Datum	Name		Maßstab	
batimet TA35 IN integral Vertikalschnitt Kämpfer	Gezeich.	22.08.2024	Gahrig		Ansicht	M1:1
	Gepr.				Detail	-
Beschreibung	Norm					
Kämpferprofil 138 mm Festverglasungsdichtung	Zeichnungs-Nr.: 66202-268				Index: A	

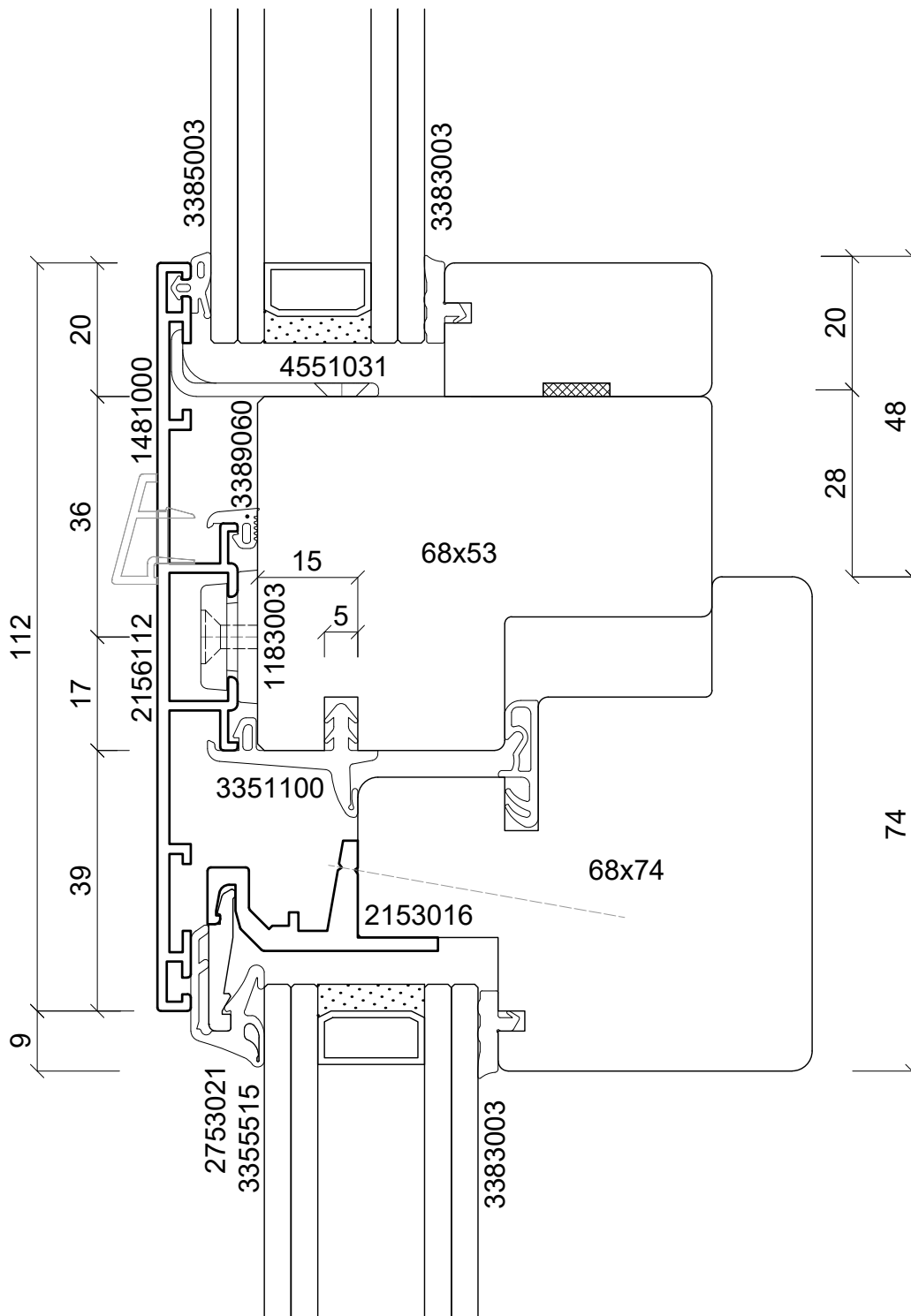

batimet

Holz-Aluminium · Systeme · Fenster · Fassade

Enderstrasse 90 | D-01277 Dresden

Telefon: +49 (0) 351.81186.0

Telefax: +49 (0) 351.81186.11

info@batimet.de | www.batimet.de

System

batimet TA35 IN
integral
Vertikalschnitt Kämpfer

Beschreibung

Kämpferprofil 112 mm
Flügelprofil integral
Flügelversatz 15 mm

Datum

22.08.2024

Name

Gahrig

Maßstab

Ansicht M1:1

Gezeich.

Gepr.

Norm

Detail

-

Zeichnungs-Nr.: 66203-268

Index: A

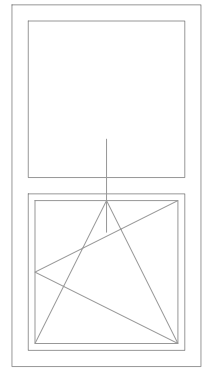
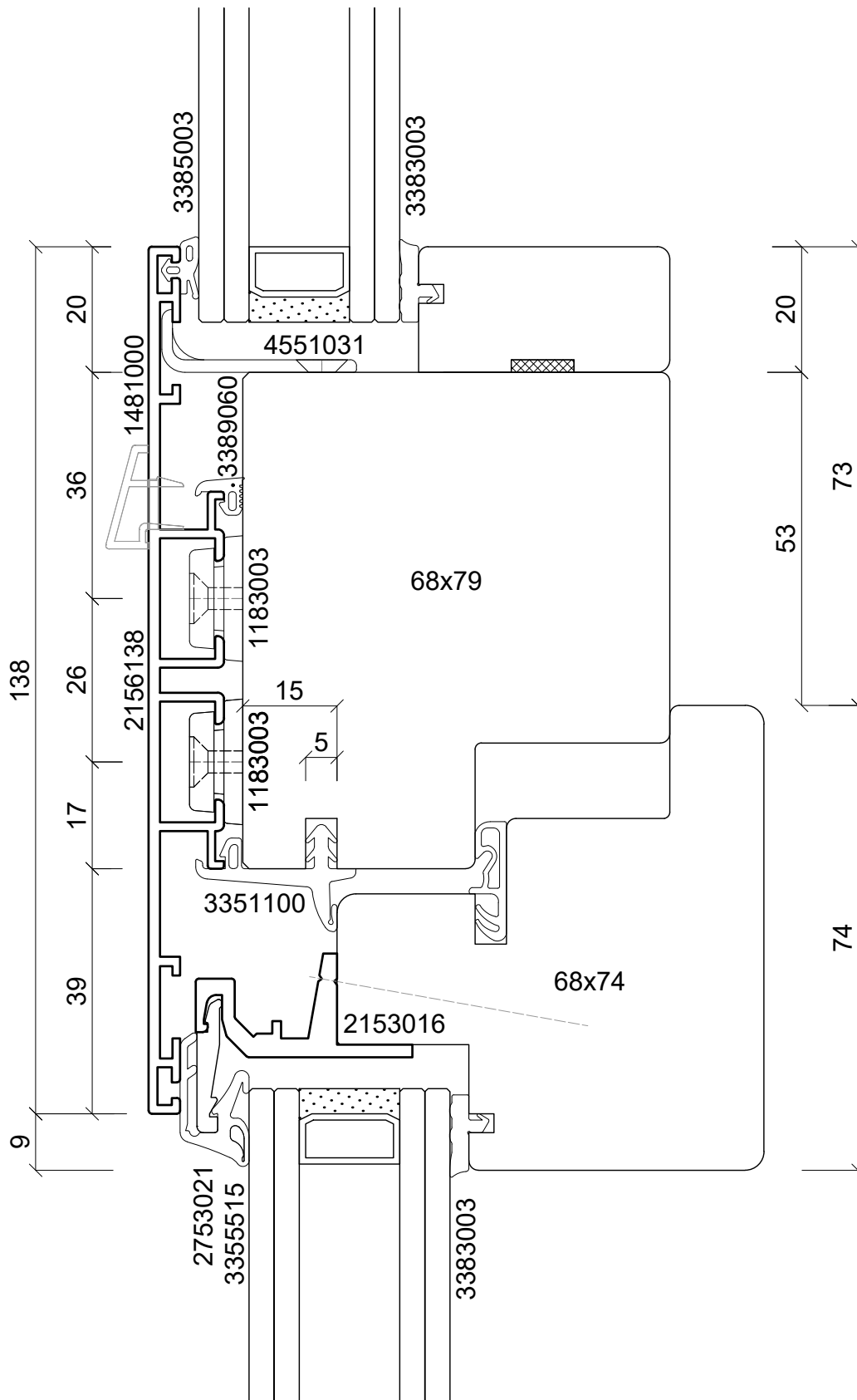

batimet
Holz-Aluminium · Systeme · Fenster · Fassade

Enderstrasse 90 | D-01277 Dresden
Telefon: +49 (0) 351.81186.0
Telefax: +49 (0) 351.81186.11
info@batimet.de | www.batimet.de

System	Datum	Name	Maßstab	
batimet TA35 IN integral Vertikalschnitt Kämpfer	Gezeich.	22.08.2024	Gahrig	Ansicht M1:1
	Gepr.			Detail -
Beschreibung	Norm			
Kämpferprofil 138 mm Flügelprofil integral Flügelversatz 15 mm	Zeichnungs-Nr.: 66204-268		Index: A	

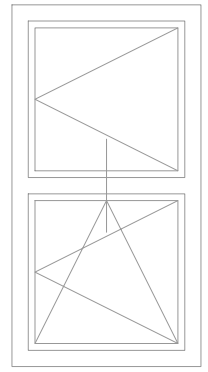
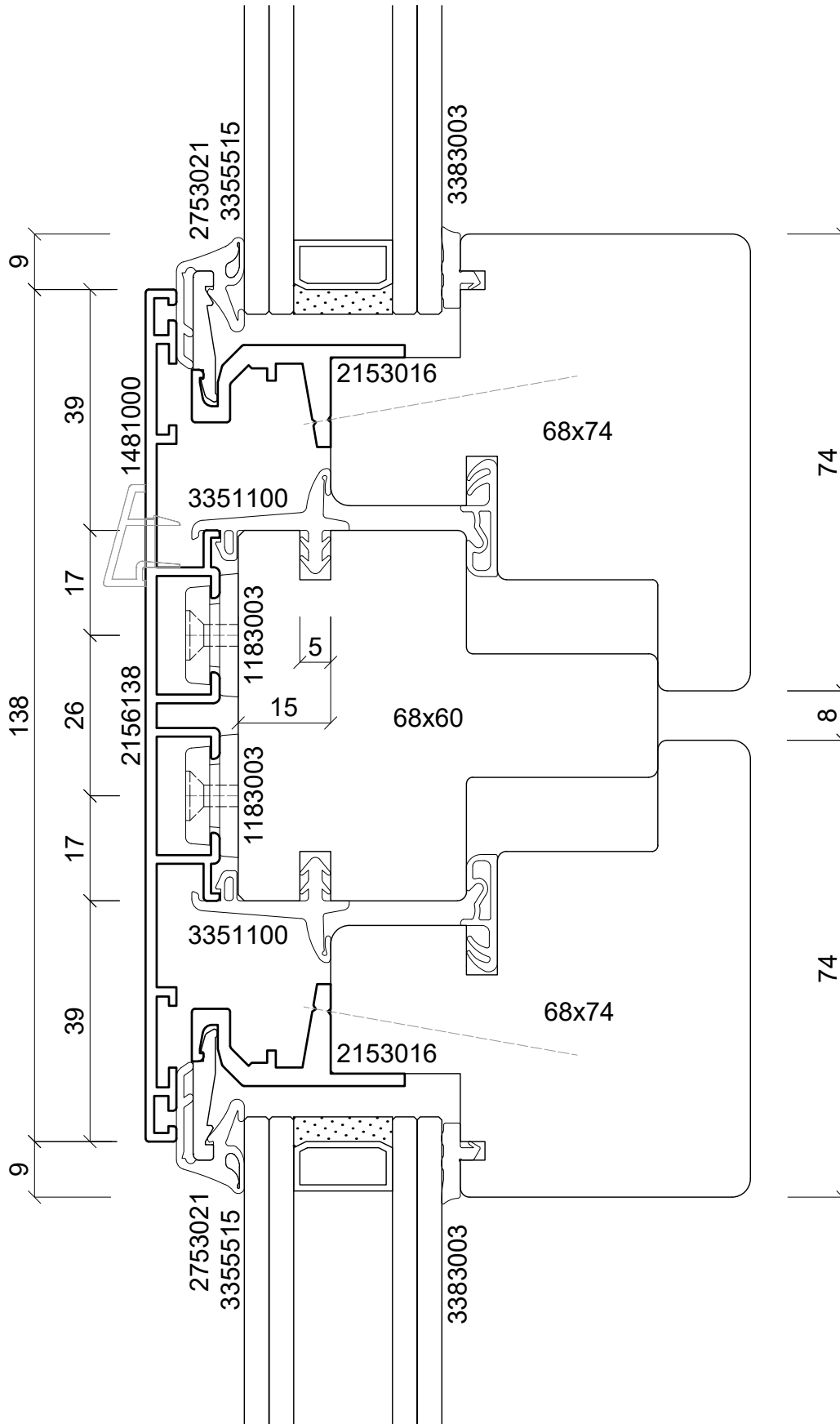

batimet
 Holz-Aluminium · Systeme · Fenster · Fassade
 Enderstrasse 90 | D-01277 Dresden
 Telefon: +49 (0) 351.81186.0
 Telefax: +49 (0) 351.81186.11
 info@batimet.de | www.batimet.de

System		Datum	Name		Maßstab	
batimet TA35 IN integral Vertikalschnitt Kämpfer	Gezeich.	22.08.2024	Gahrig	Ansicht	M1:1	
Beschreibung	Gepr.			Detail	-	
Kämpferprofil 138 mm Flügelprofil integral Flügelversatz 15 mm	Norm					
	Zeichnungs-Nr.: 66205-268			Index: A		

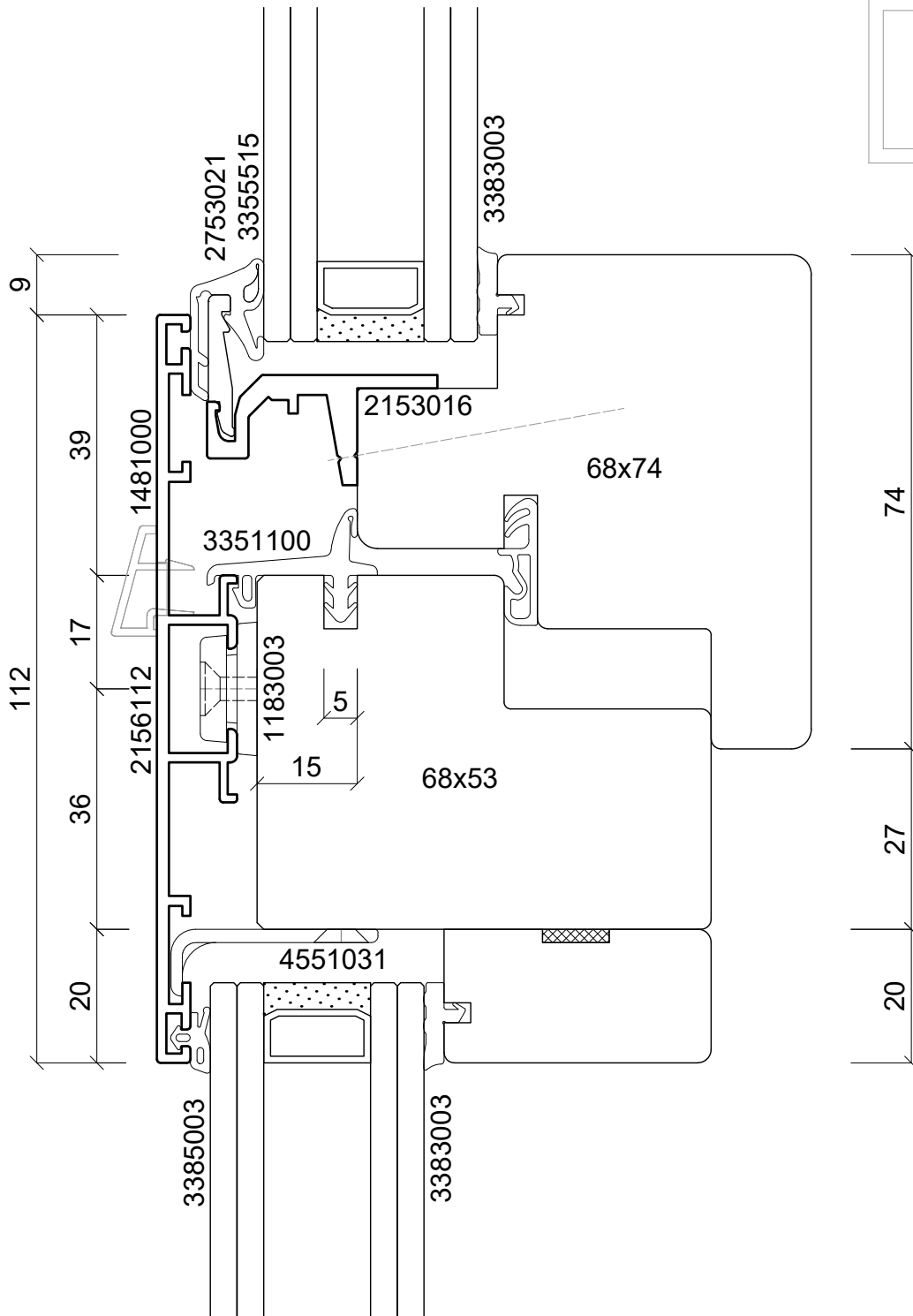

batimet

Holz-Aluminium · Systeme · Fenster · Fassade

Enderstrasse 90 | D-01277 Dresden

Telefon: +49 (0) 351.81186.0

Telefax: +49 (0) 351.81186.11

info@batimet.de | www.batimet.de

System		Datum	Name	Maßstab	
batimet TA35 IN integral Vertikalschnitt Kämpfer	Gezeich.	22.08.2024	Gahrig	Ansicht	M1:1
	Gepr.			Detail	-
Beschreibung	Norm				
Kämpferprofil 112 mm Flügelprofil integral Flügelversatz 15 mm	Zeichnungs-Nr.: 66209-268			Index: A	

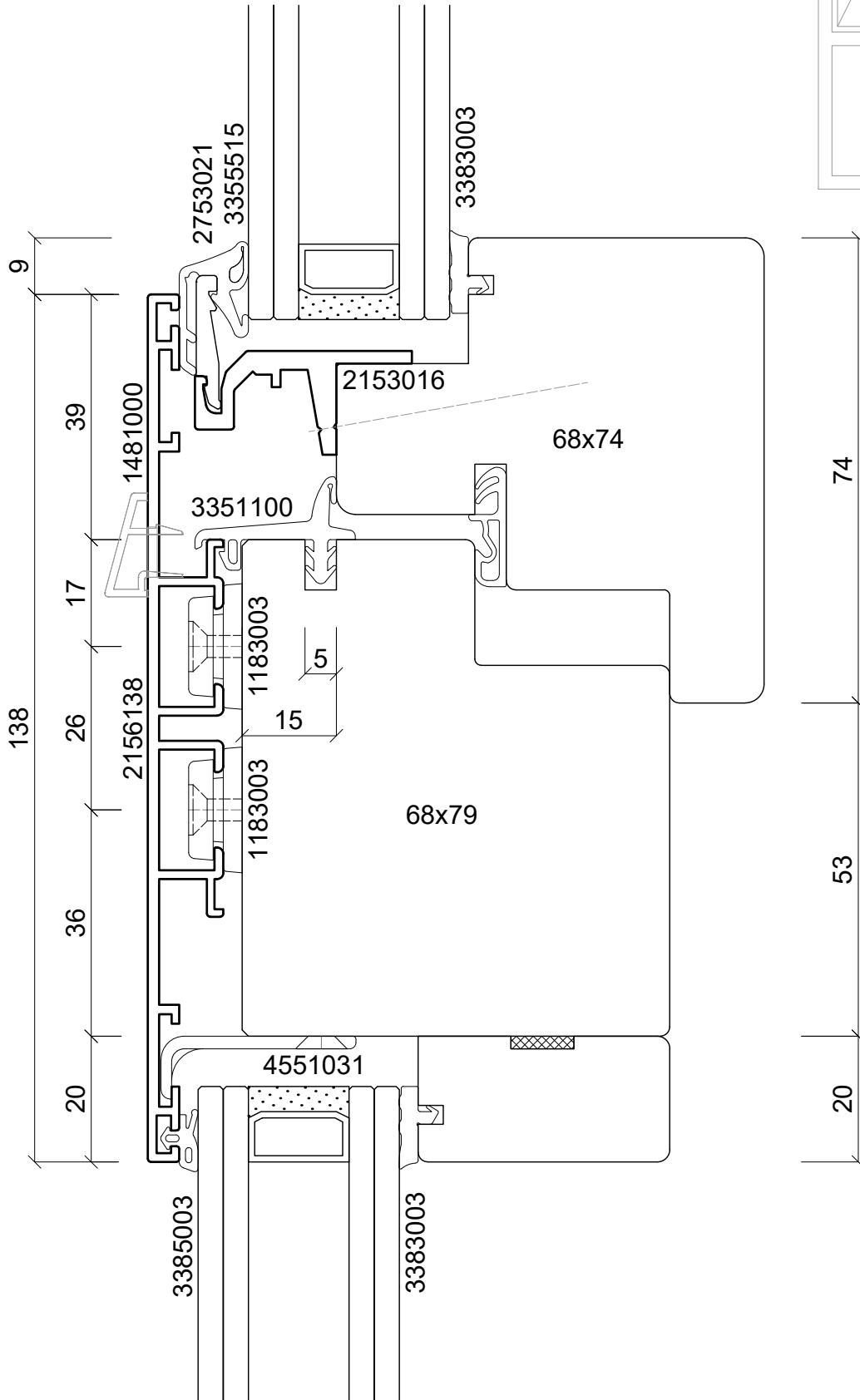

batimet

Holz-Aluminium · Systeme · Fenster · Fassade

Enderstrasse 90 | D-01277 Dresden

Telefon: +49 (0) 351.81186.0

Telefax: +49 (0) 351.81186.11

info@batimet.de | www.batimet.de

System

batimet TA35 IN
integral
Vertikalschnitt Kämpfer

Beschreibung

Kämpferprofil 138 mm
Flügelprofil integral
Flügelversatz 15 mm

Datum

22.08.2024

Name

Gahrig

Maßstab

Ansicht M1:1

Gezeich.

Gepr.

Norm

Detail

-

Zeichnungs-Nr.: 66210-268

Index: A

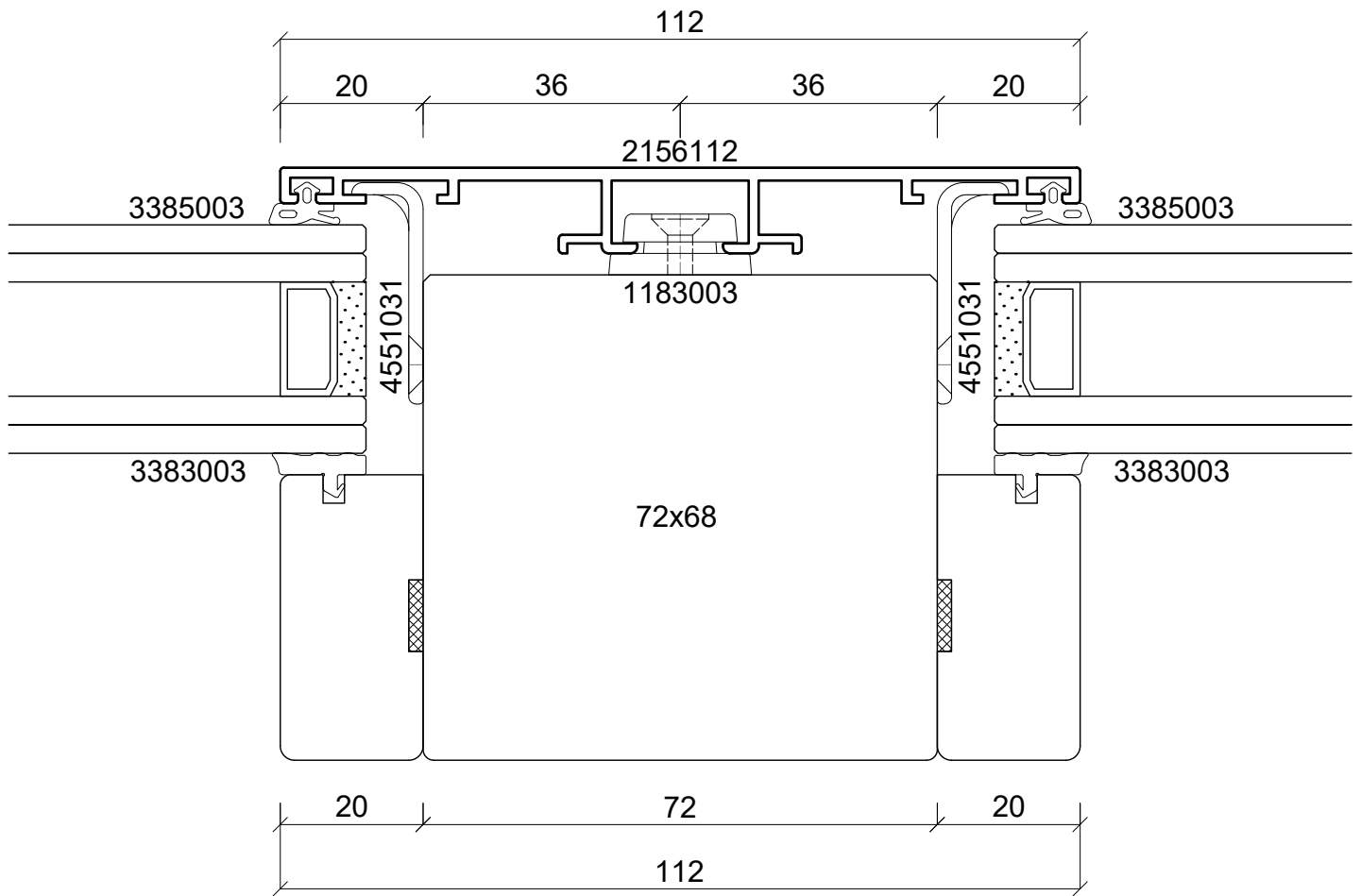
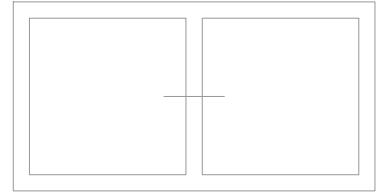

batimet

Holz-Aluminium · Systeme · Fenster · Fassade

Enderstrasse 90 | D-01277 Dresden

Telefon: +49 (0) 351.81186.0

Telefax: +49 (0) 351.81186.11

info@batimet.de | www.batimet.de

System		Datum	Name	Maßstab	
batimet TA35 IN integral Horizontalschnitt Setzholz	Gezeich.	22.08.2024	Gahrig	Ansicht	M1:1
	Gepr.			Detail	-
Beschreibung	Norm				
Setzholzprofil 112 mm	Zeichnungs-Nr.: 66301-268			Index: A	

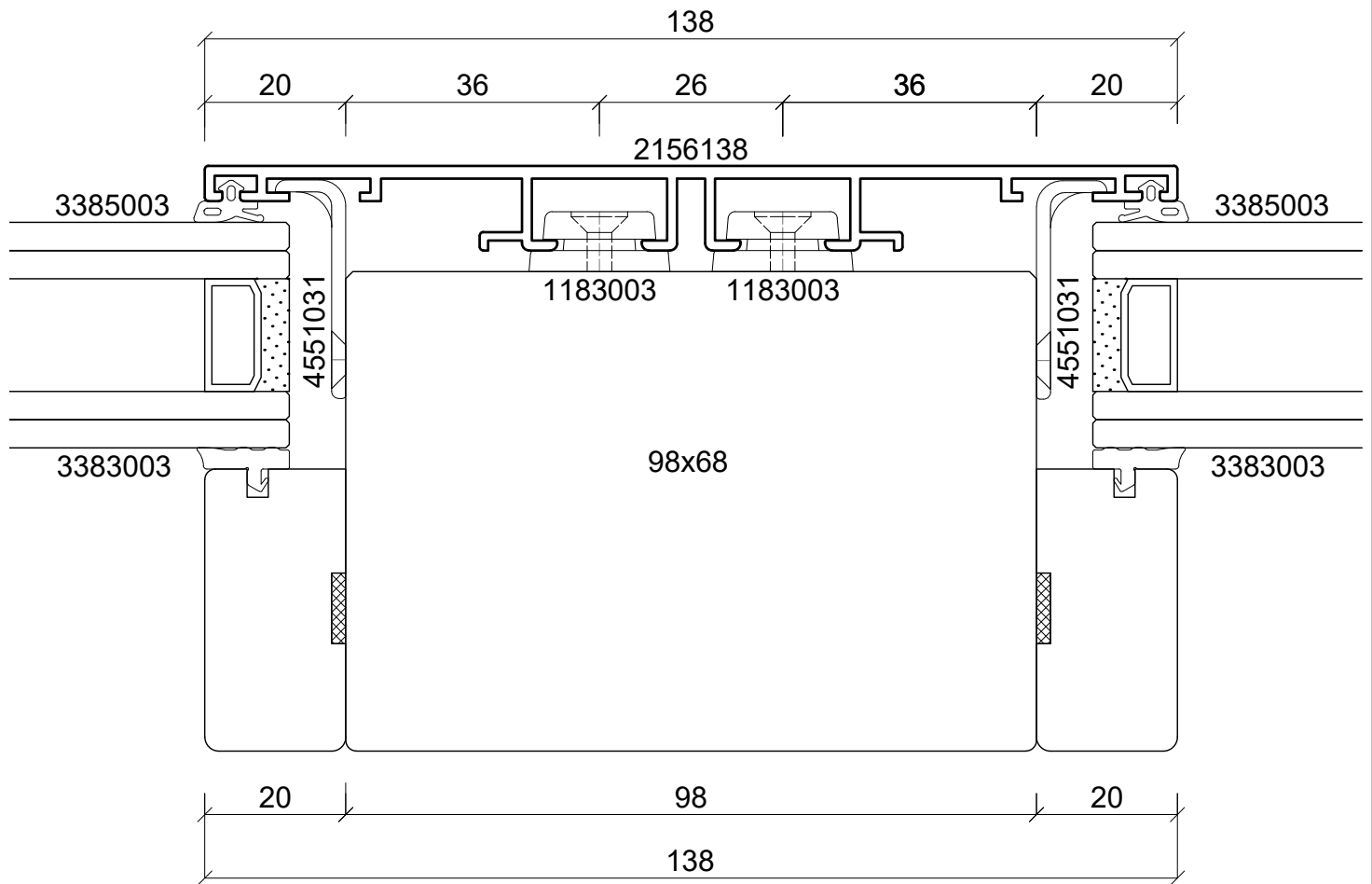
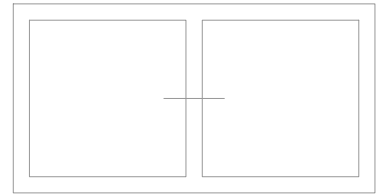

batimet

Holz-Aluminium · Systeme · Fenster · Fassade

Enderstrasse 90 | D-01277 Dresden

Telefon: +49 (0) 351.81186.0

Telefax: +49 (0) 351.81186.11

info@batimet.de | www.batimet.de

System		Datum	Name	Maßstab	
batimet TA35 IN integral Horizontalschnitt Setzholz	Gezeich.	22.08.2024	Gahrig	Ansicht	M1:1
	Gepr.			Detail	-
Beschreibung	Norm				
Setzholzprofil 138 mm	Zeichnungs-Nr.: 66302-268			Index: A	

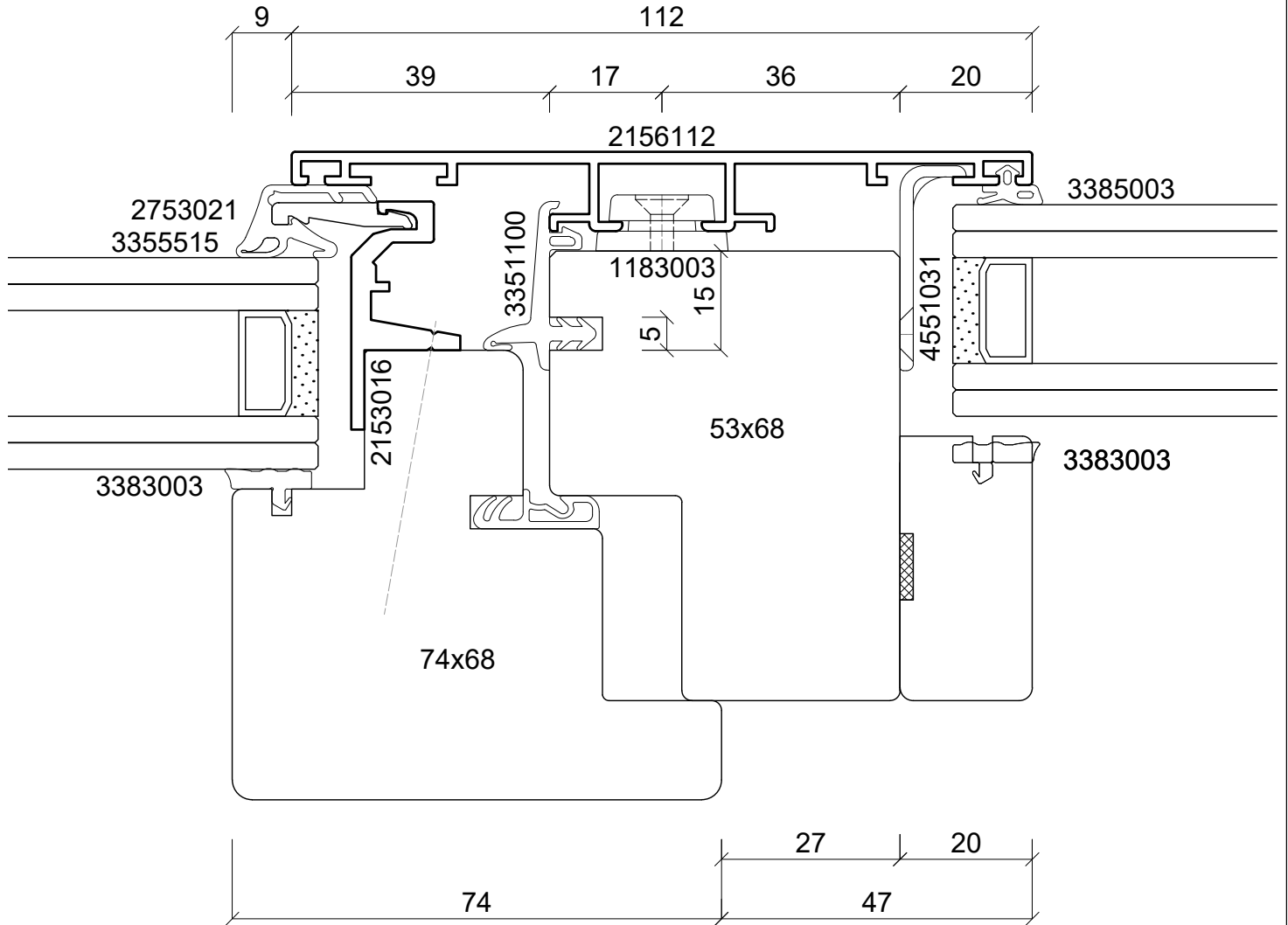
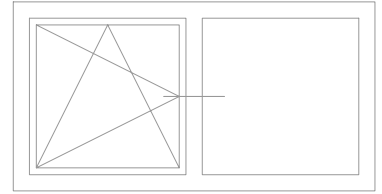

batimet
Holz-Aluminium · Systeme · Fenster · Fassade

Enderstrasse 90 | D-01277 Dresden
Telefon: +49 (0) 351.81186.0
Telefax: +49 (0) 351.81186.11
info@batimet.de | www.batimet.de

System		Datum	Name	Maßstab	
batimet TA35 IN integral Horizontalschnitt Setzholz	Gezeich.	22.08.2024	Gahrig	Ansicht	M1:1
	Gepr.			Detail	-
Beschreibung	Norm				
Setzholzprofil 112 mm Flügelprofil integral Flügelversatz 15 mm	Zeichnungs-Nr.: 66303-268			Index: A	

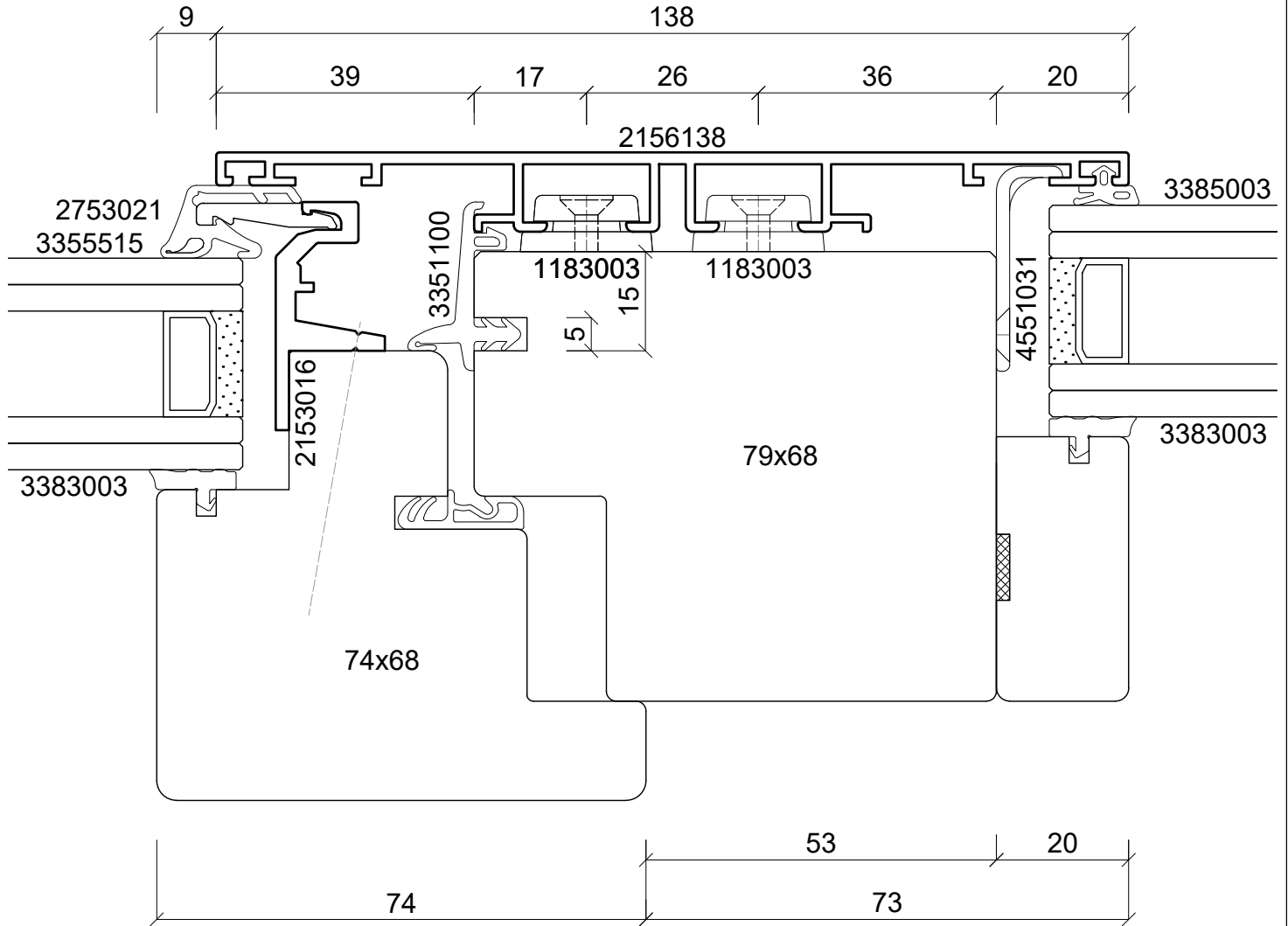
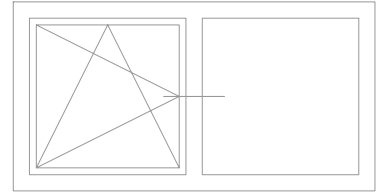

batimet

Holz-Aluminium · Systeme · Fenster · Fassade

Enderstrasse 90 | D-01277 Dresden

Telefon: +49 (0) 351.81186.0

Telefax: +49 (0) 351.81186.11

info@batimet.de | www.batimet.de

System		Datum	Name	Maßstab	
batimet TA35 IN integral Horizontalschnitt Setzholz	Gezeich.	22.08.2024	Gahrig	Ansicht	M1:1
	Gepr.			Detail	-
Beschreibung	Norm				
Setzholzprofil 138 mm Flügelprofil integral Flügelversatz 15 mm	Zeichnungs-Nr.: 66304-268			Index: A	

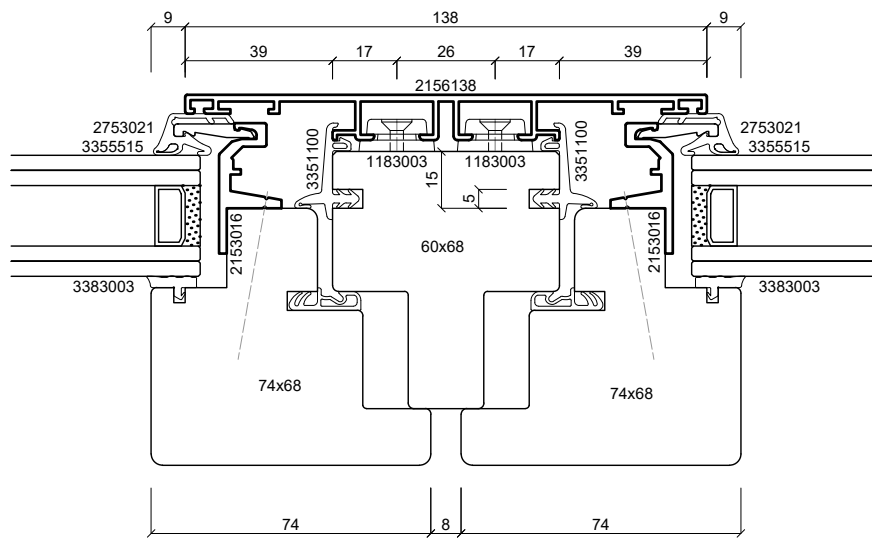
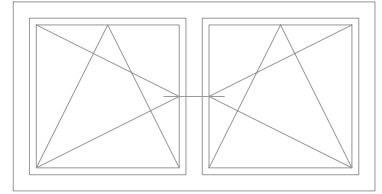

batimet
Holz-Aluminium · Systeme · Fenster · Fassade

Enderstrasse 90 | D-01277 Dresden
Telefon: +49 (0) 351.81186.0
Telefax: +49 (0) 351.81186.11
info@batimet.de | www.batimet.de

System	Datum	Name	Maßstab	
batimet TA35 IN integral Horizontalschnitt Setzholz	Gezeich.	22.08.2024	Gahrig	Ansicht M1:2
	Gepr.			Detail -
Beschreibung	Norm			
Setzholzprofil 138 mm Flügelprofil integral Flügelversatz 15 mm	Zeichnungs-Nr.: 66305-268		Index: A	

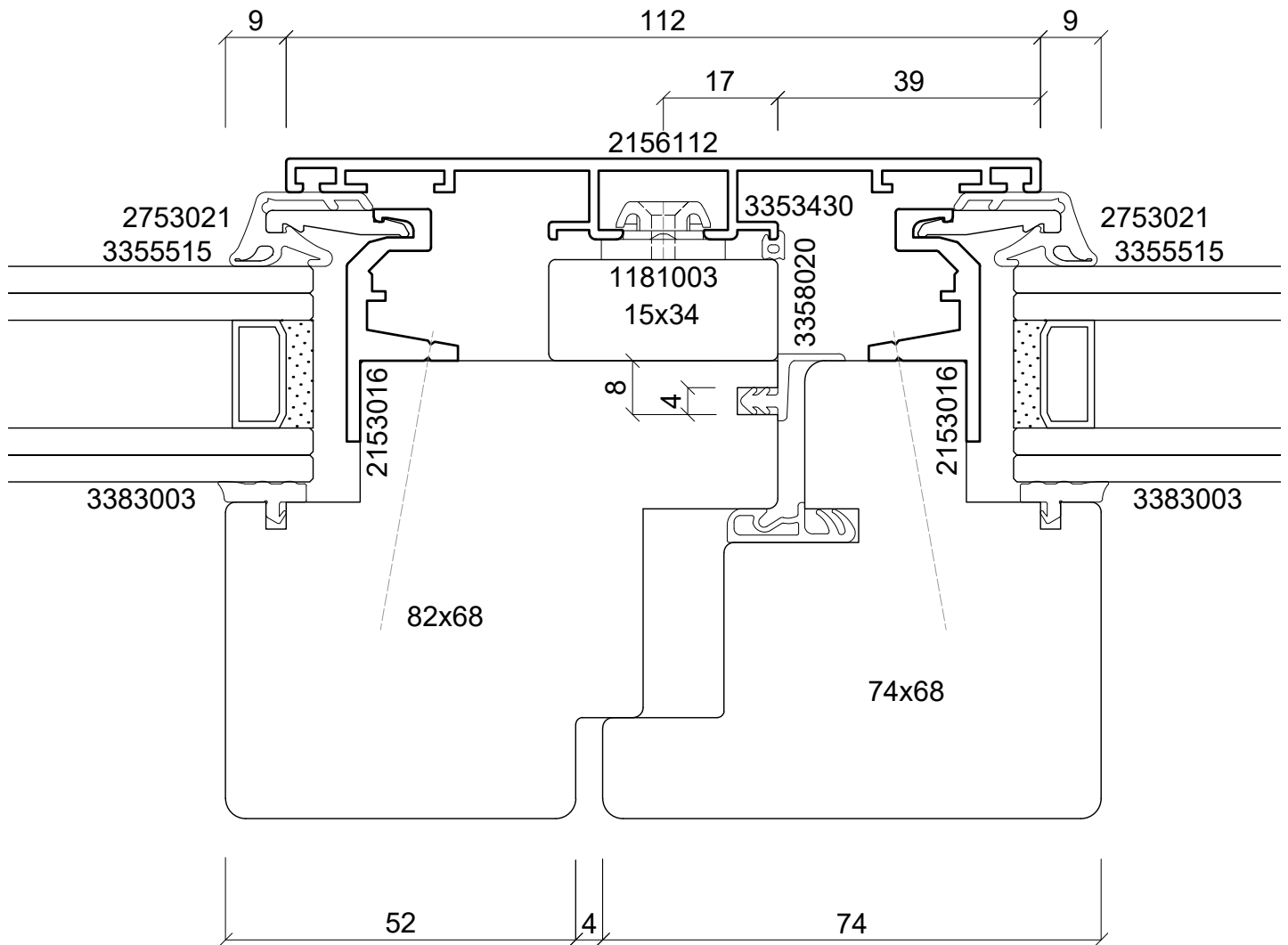
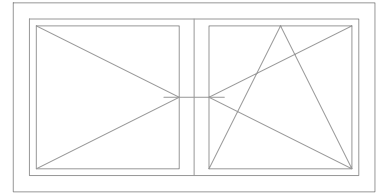

batimet

Holz-Aluminium · Systeme · Fenster · Fassade

Enderstrasse 90 | D-01277 Dresden

Telefon: +49 (0) 351.81186.0

Telefax: +49 (0) 351.81186.11

info@batimet.de | www.batimet.de

System	Datum	Name	Maßstab	
batimet TA35 IN integral Horizontalschnitt Stulp	Gezeich.	22.08.2024	Gahrig	Ansicht M1:1
	Gepr.			Detail -
Beschreibung	Norm			
Stulpprofil 112 mm Flügelprofil integral Stulpdichtung	Zeichnungs-Nr.: 66401-268			Index: A

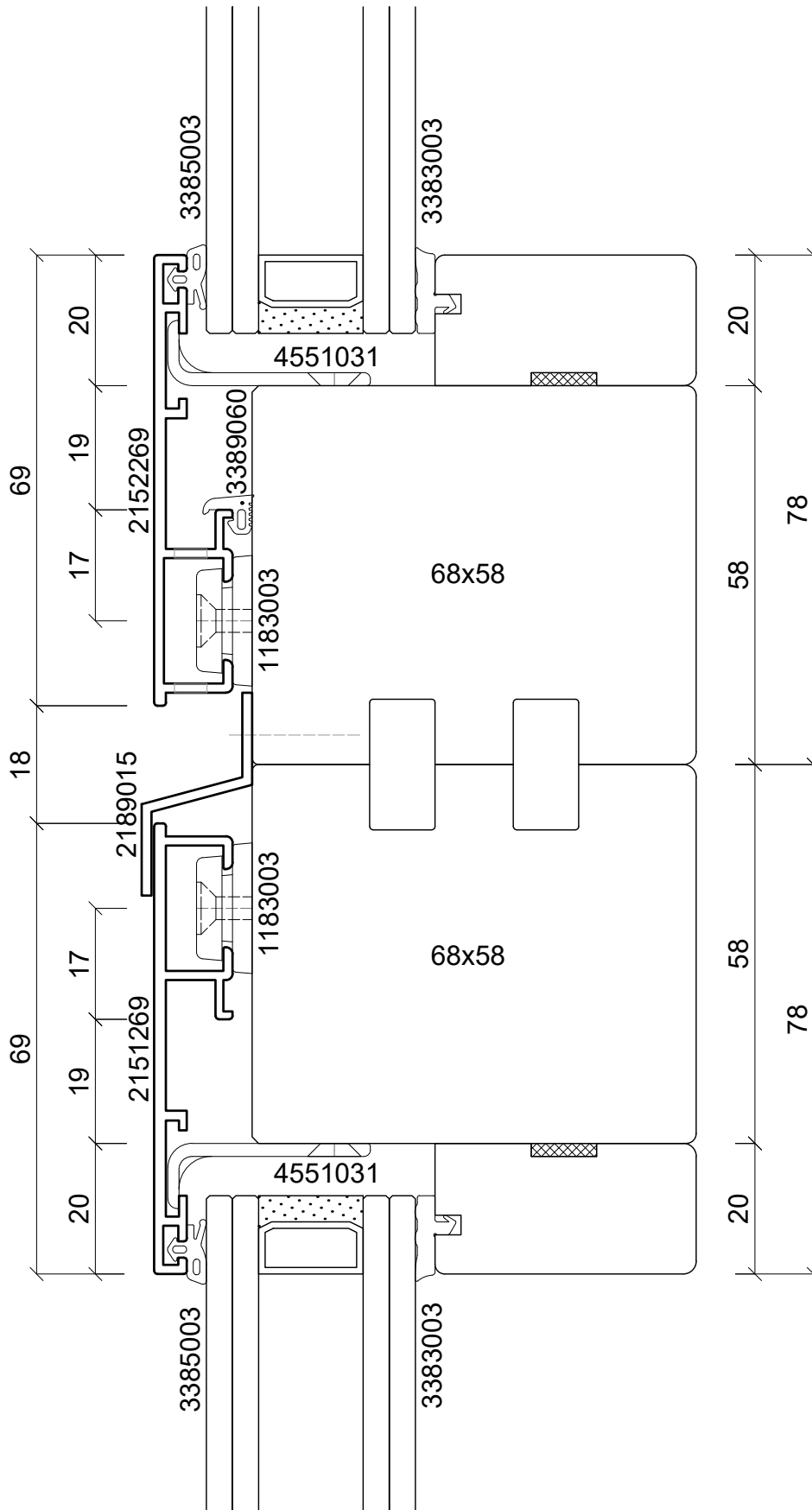

batimet

Holz-Aluminium · Systeme · Fenster · Fassade

Enderstrasse 90 | D-01277 Dresden

Telefon: +49 (0) 351.81186.0

Telefax: +49 (0) 351.81186.11

info@batimet.de | www.batimet.de

System

batimet TA35 IN
integral
Vertikalschnitt Kopplung

Beschreibung

Rahmenprofil 69 mm
Festverglasungsdichtung
Z-Kopplungsprofil

Datum

22.08.2024

Name

Gahrig

Maßstab

Ansicht M1:1

Gezeich.

Gepr.

Norm

Detail

-

Zeichnungs-Nr.: 66501-268

Index: A

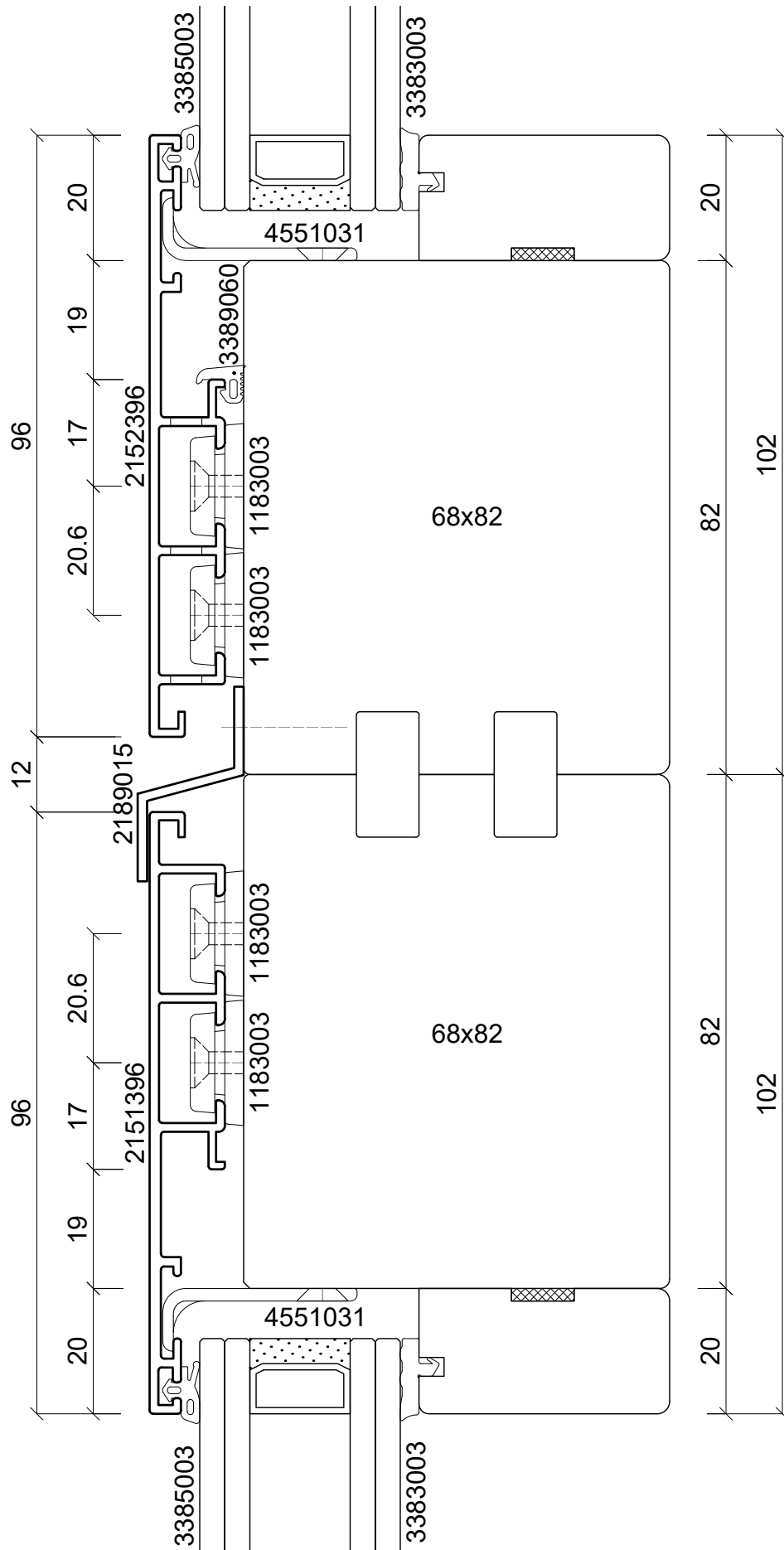

batimet

Holz-Aluminium · Systeme · Fenster · Fassade

Enderstrasse 90 | D-01277 Dresden

Telefon: +49 (0) 351.81186.0

Telefax: +49 (0) 351.81186.11

info@batimet.de | www.batimet.de

System

batimet TA35 IN
integral
Vertikalschnitt Kopplung

Beschreibung

Rahmenprofil 96 mm
Festverglasungsdichtung
Z-Kopplungsprofil

Datum

22.08.2024

Name

Gahrig

Maßstab

Ansicht M1:1

Gezeich.

Gepr.

Norm

Detail

-

Zeichnungs-Nr.: 66502-268

Index: A

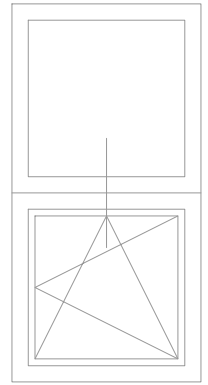
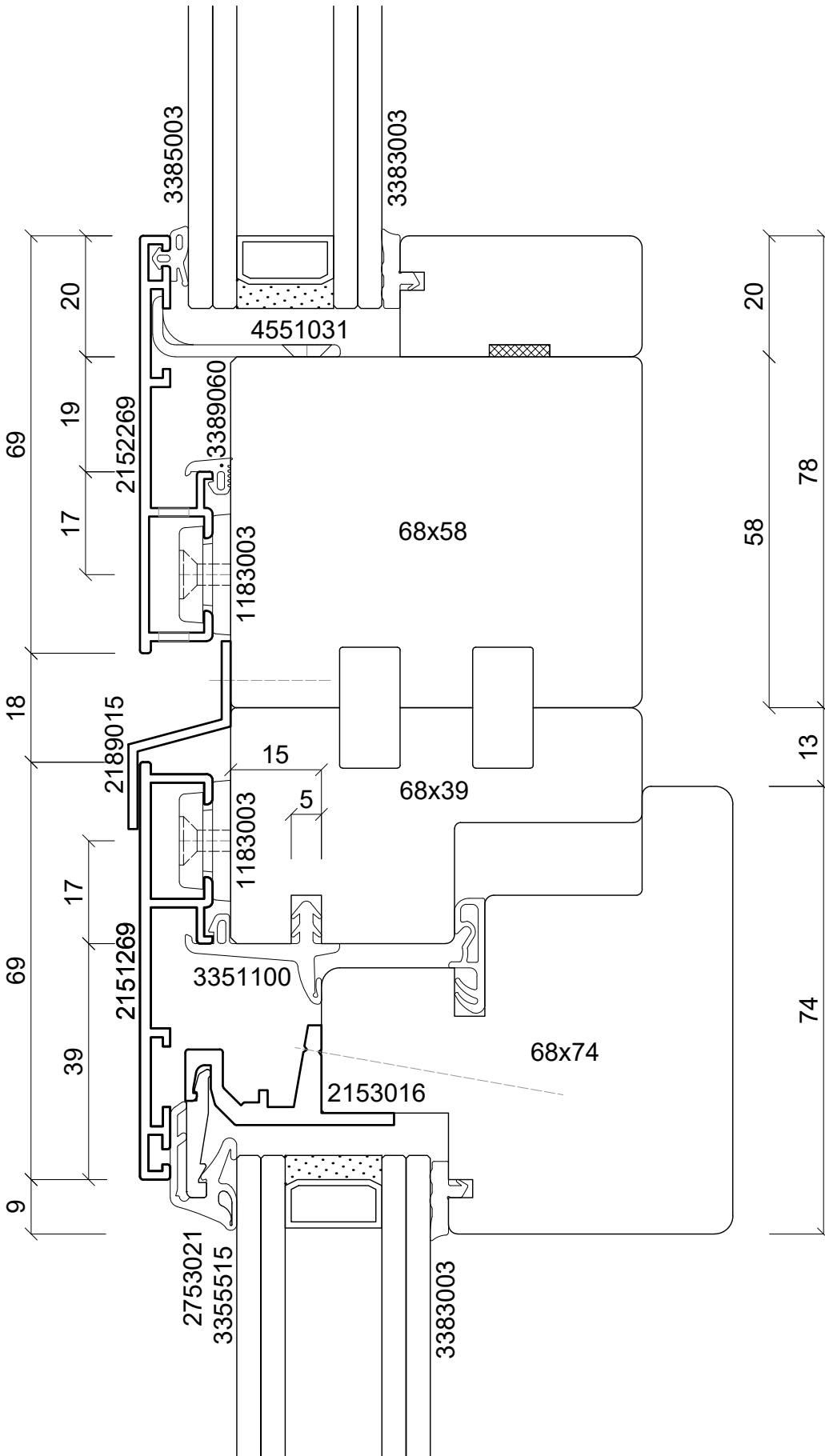

batimet

Holz-Aluminium · Systeme · Fenster · Fassade

Enderstrasse 90 | D-01277 Dresden

Telefon: +49 (0) 351.81186.0

Telefax: +49 (0) 351.81186.11

info@batimet.de | www.batimet.de

System

batimet TA35 IN
integral
Vertikalschnitt Kopplung

Beschreibung

Rahmenprofil 69 mm
Flügelprofil integral
Z-Kopplungsprofil

Datum

22.08.2024

Name

Gahrig

Maßstab

Ansicht M1:1

Gezeich.

Gepr.

Norm

Detail

-

Zeichnungs-Nr.: 66503-268

Index: A

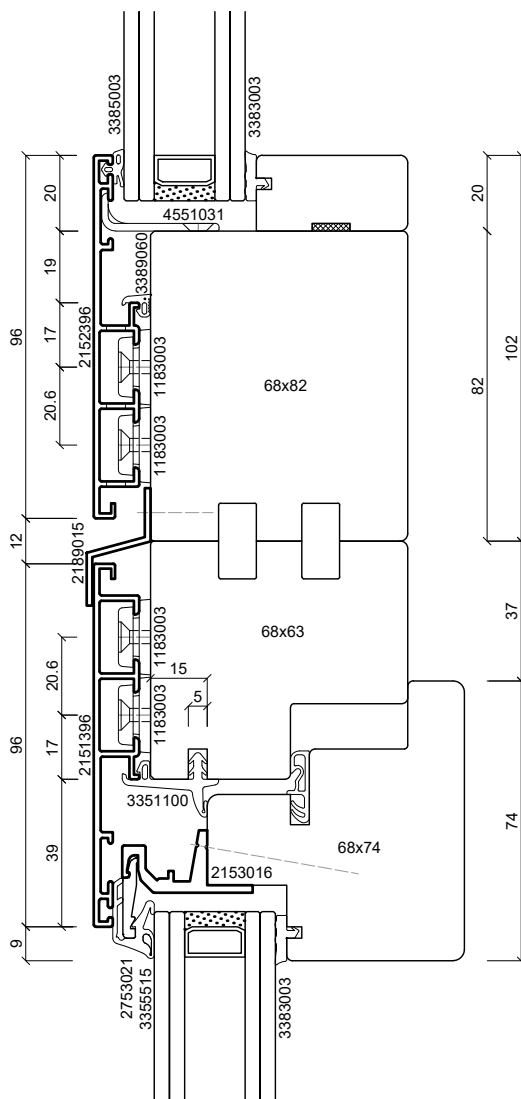
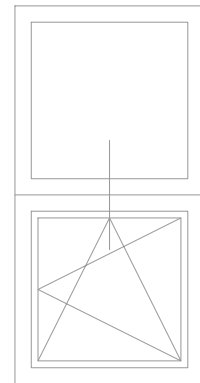

batimet

Holz-Aluminium · Systeme · Fenster · Fassade

Enderstrasse 90 | D-01277 Dresden

Telefon: +49 (0) 351.81186.0

Telefax: +49 (0) 351.81186.11

info@batimet.de | www.batimet.de

System

batimet TA35 IN
integral
Vertikalschnitt Kopplung

Beschreibung

Rahmenprofil 96 mm
Flügelprofil integral
Z-Kopplungsprofil

Datum

22.08.2024

Name

Gahrig

Maßstab

Ansicht M1:2

Gezeich.

Gepr.

Norm

Detail

-

Zeichnungs-Nr.: 66504-268

Index: A

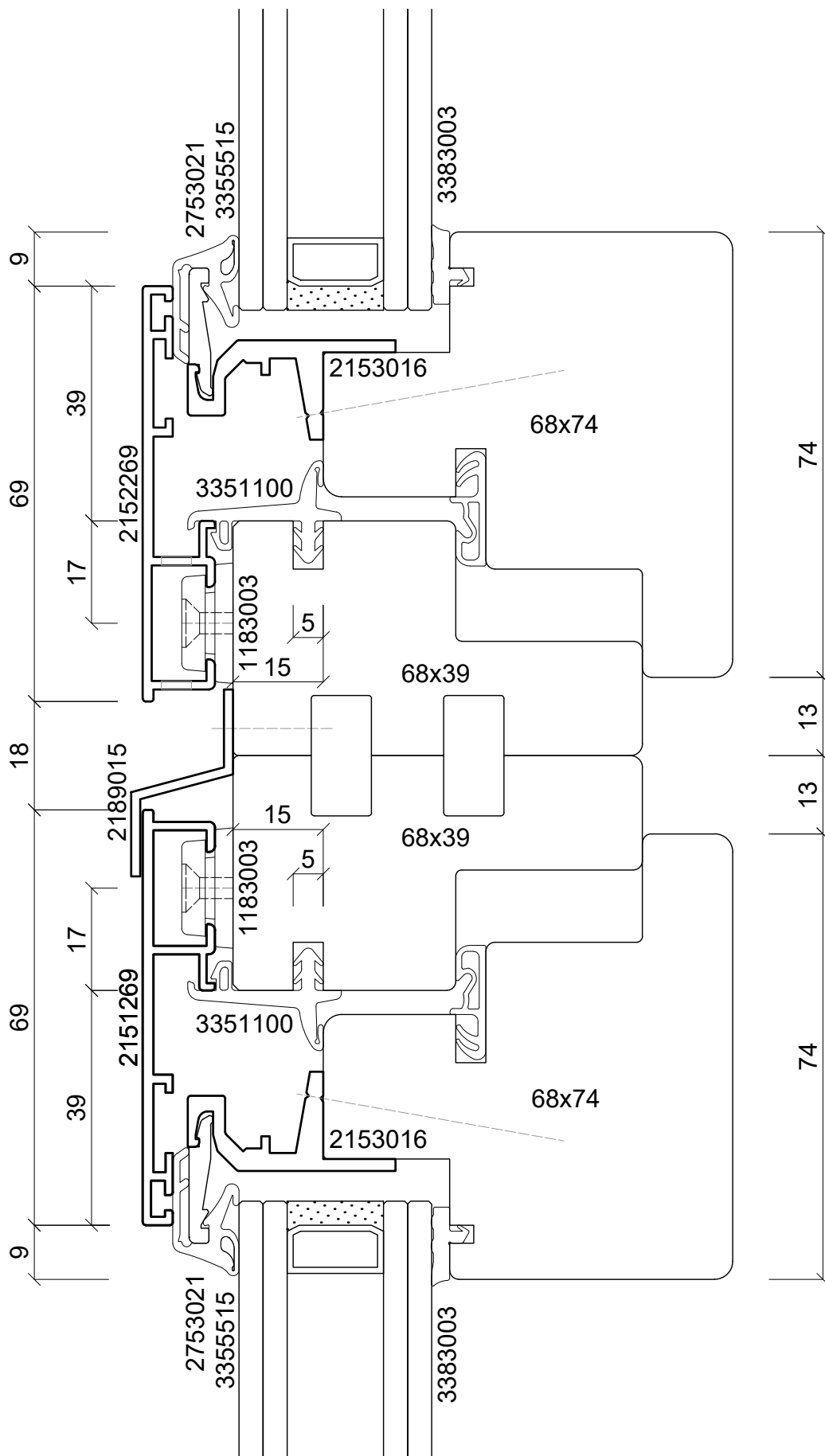
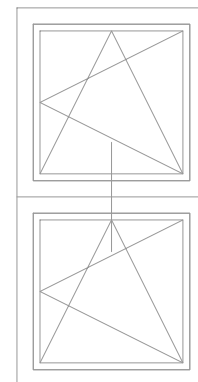

batimet

Holz-Aluminium · Systeme · Fenster · Fassade

Enderstrasse 90 | D-01277 Dresden

Telefon: +49 (0) 351.81186.0

Telefax: +49 (0) 351.81186.11

info@batimet.de | www.batimet.de

System

batimet TA35 IN
integral
Vertikalschnitt Kopplung

Beschreibung

Rahmenprofil 69 mm
Flügelprofil integral
Z-Kopplungsprofil

Datum

22.08.2024

Name

Gahrig

Maßstab

Ansicht M1:1

Gezeich.

Gepr.

Norm

Detail

-

Zeichnungs-Nr.: 66505-268

Index: A

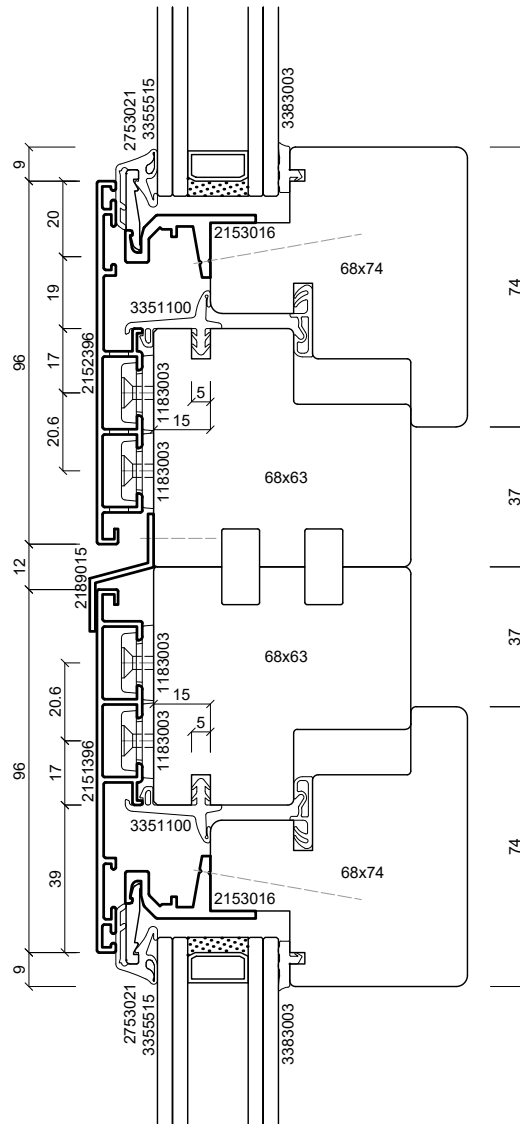
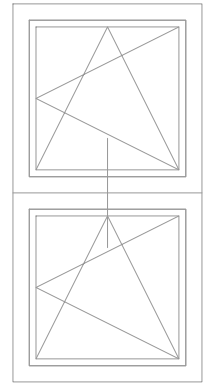

batimet
Holz-Aluminium · Systeme · Fenster · Fassade

Enderstrasse 90 | D-01277 Dresden
Telefon: +49 (0) 351.81186.0
Telefax: +49 (0) 351.81186.11
info@batimet.de | www.batimet.de

System		Datum	Name	Maßstab	
batimet TA35 IN integral Vertikalschnitt Kopplung	Gezeich.	22.08.2024	Gahrig	Ansicht	M1:2
	Gepr.			Detail	-
Beschreibung	Norm				
Rahmenprofil 96 mm Flügelprofil integral Z-Kopplungsprofil	Zeichnungs-Nr.: 66506-268			Index: A	

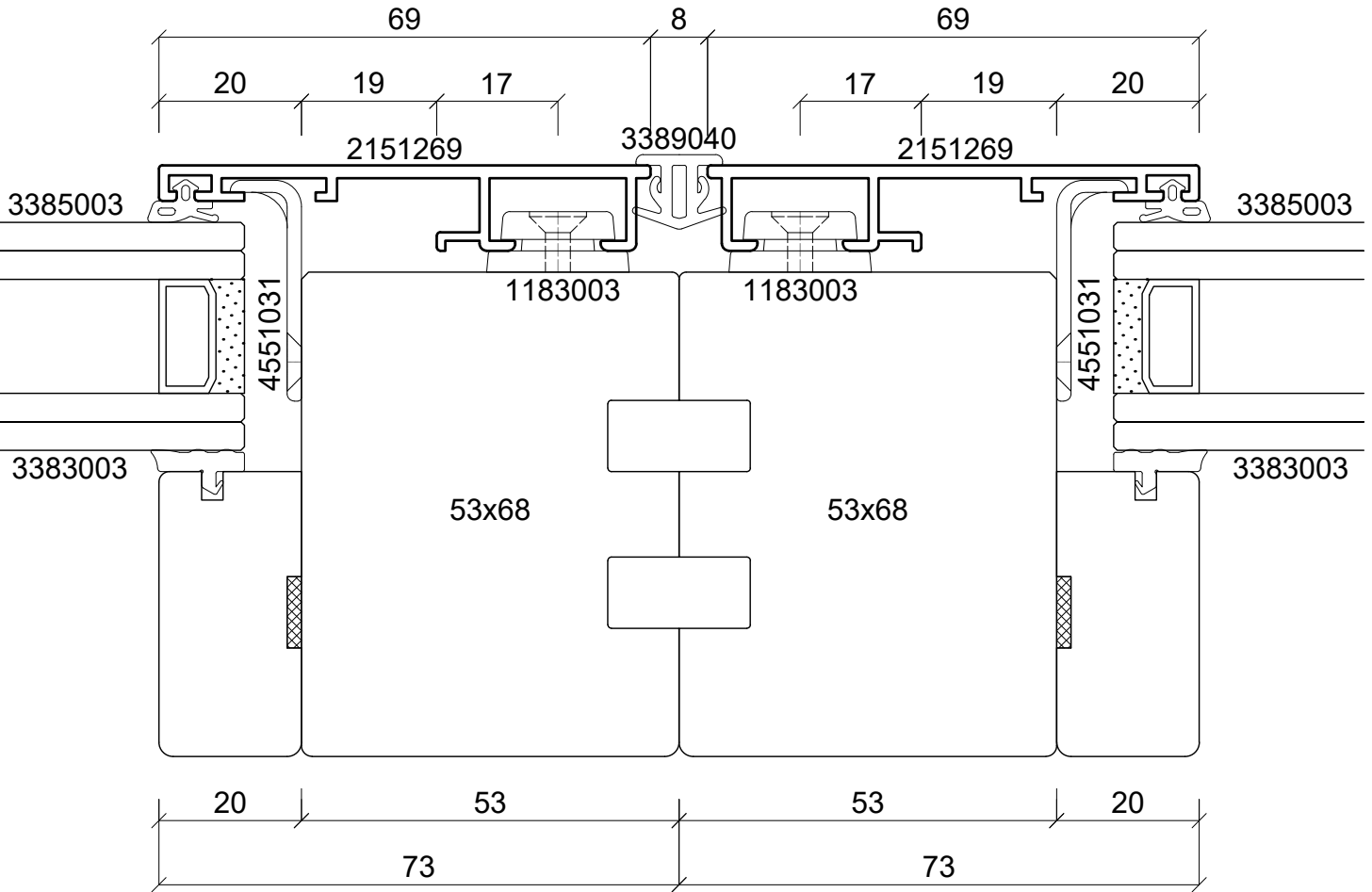
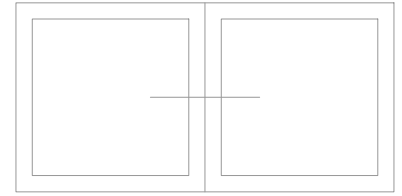

batimet

Holz-Aluminium · Systeme · Fenster · Fassade

Enderstrasse 90 | D-01277 Dresden

Telefon: +49 (0) 351.81186.0

Telefax: +49 (0) 351.81186.11

info@batimet.de | www.batimet.de

System		Datum	Name	Maßstab	
batimet TA35 IN integral Horizontalschnitt Kopplung	Gezeich.	22.08.2024	Gahrig	Ansicht	M1:1
	Gepr.			Detail	-
Beschreibung	Norm				
Rahmenprofil 69 mm Kopplungsdichtung 8 mm	Zeichnungs-Nr.: 66601-268			Index: A	

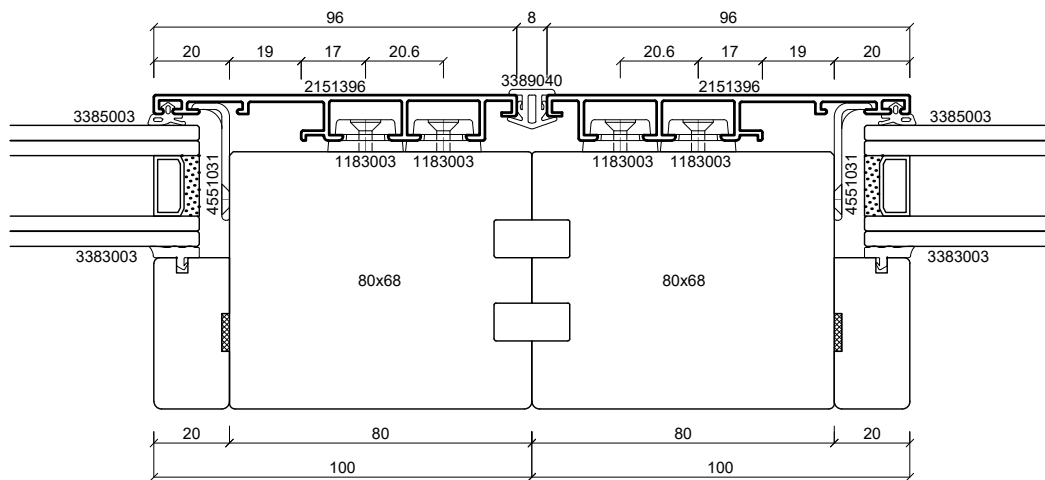
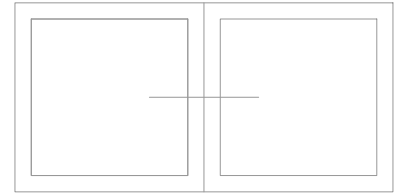

batimet

Holz-Aluminium · Systeme · Fenster · Fassade

Enderstrasse 90 | D-01277 Dresden

Telefon: +49 (0) 351.81186.0

Telefax: +49 (0) 351.81186.11

info@batimet.de | www.batimet.de

System

batimet TA35 IN
integral
Horizontalschnitt Kopplung

Beschreibung

Rahmenprofil 96 mm
Kopplungsdichtung 8 mm

Datum

22.08.2024

Name

Gahrig

Maßstab

Ansicht M1:2

Gezeich.

Gepr.

Norm

Detail

-

Zeichnungs-Nr.: 66602-268

Index: A

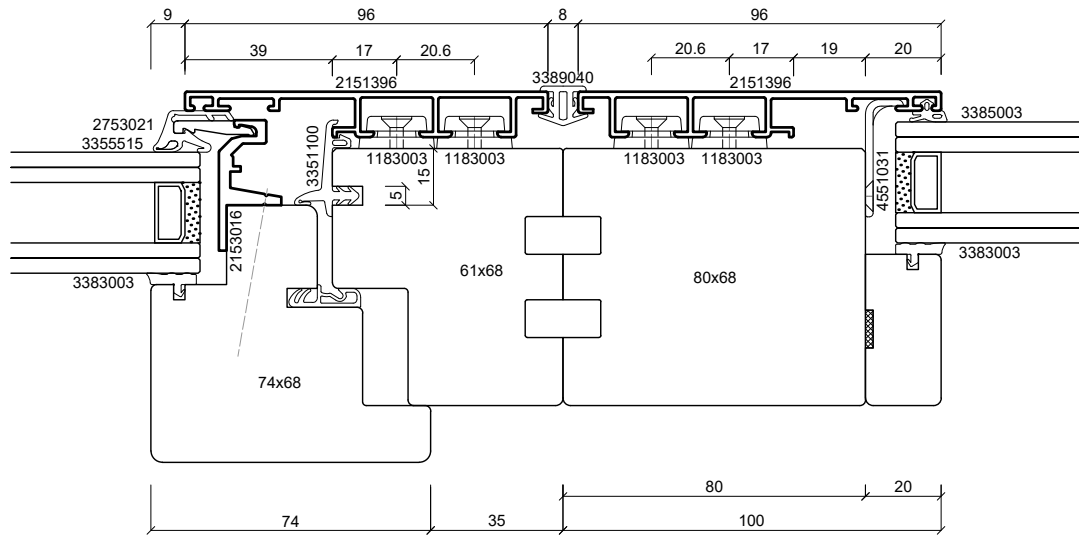
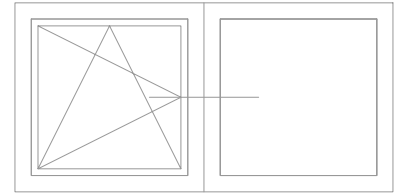

batimet

Holz-Aluminium · Systeme · Fenster · Fassade

Enderstrasse 90 | D-01277 Dresden

Telefon: +49 (0) 351.81186.0

Telefax: +49 (0) 351.81186.11

info@batimet.de | www.batimet.de

System	Datum	Name	Maßstab	
batimet TA35 IN integral Horizontalschnitt Kopplung	Gezeich.	22.08.2024	Gahrig	Ansicht M1:2
	Gepr.			Detail -
Beschreibung	Norm			
Rahmenprofil 65 mm Flügelprofil integral Kopplungsdichtung 8 mm	Zeichnungs-Nr.: 66603-268			Index: A

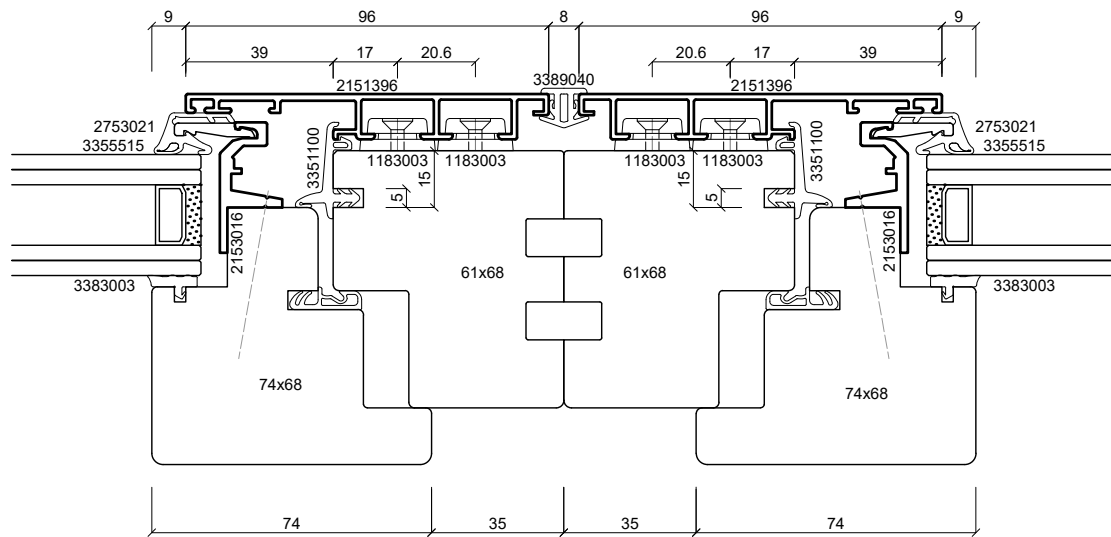
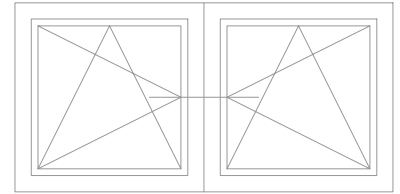

batimet

Holz-Aluminium · Systeme · Fenster · Fassade

Enderstrasse 90 | D-01277 Dresden

Telefon: +49 (0) 351.81186.0

Telefax: +49 (0) 351.81186.11

info@batimet.de | www.batimet.de

System

batimet TA35 IN
integral
Horizontalschnitt Kopplung

Beschreibung

Rahmenprofil 96 mm
Flügelprofil integral
Flügelversatz 15 mm

Datum

22.08.2024

Name

Gahrig

Maßstab

Ansicht M1:2

Gezeich.

Gepr.

Norm

Detail

-

Zeichnungs-Nr.: 66604-268

Index: A

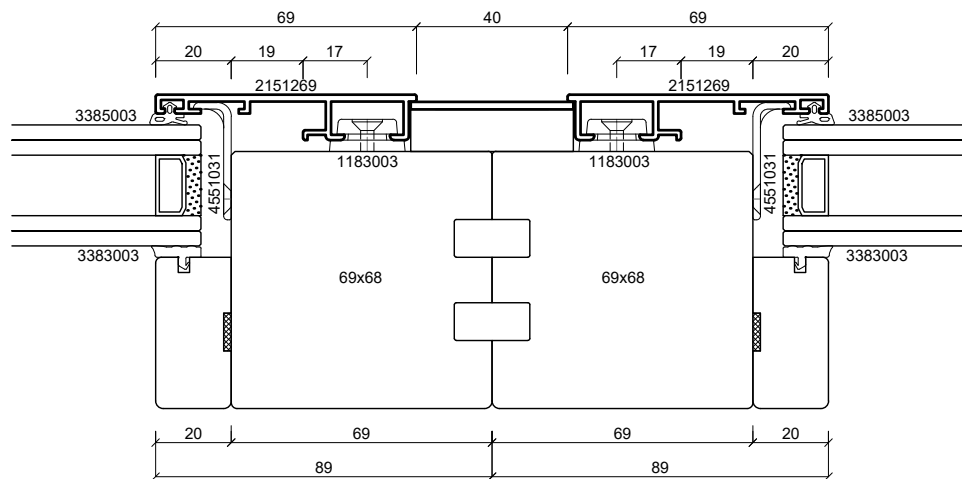
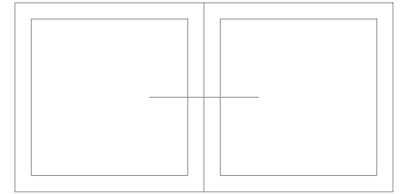

batimet

Holz-Aluminium · Systeme · Fenster · Fassade

Enderstrasse 90 | D-01277 Dresden

Telefon: +49 (0) 351.81186.0

Telefax: +49 (0) 351.81186.11

info@batimet.de | www.batimet.de

System

batimet TA35 IN
integral
Horizontalschnitt Kopplung

Beschreibung

Rahmenprofil 69 mm
Kopplungsblech + Keildichtung

Datum

22.08.2024

Name

Gahrig

Maßstab

Ansicht M1:2

Gezeich.

Gepr.

Norm

Detail

-

Zeichnungs-Nr.: 66605-268

Index: A

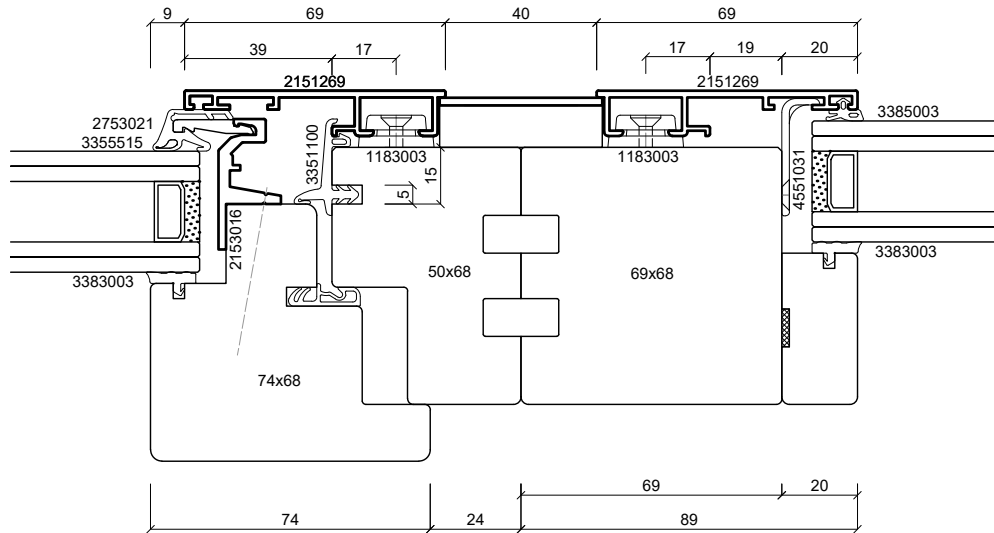
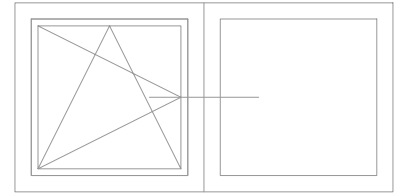

batimet

Holz-Aluminium · Systeme · Fenster · Fassade

Enderstrasse 90 | D-01277 Dresden

Telefon: +49 (0) 351.81186.0

Telefax: +49 (0) 351.81186.11

info@batimet.de | www.batimet.de

System		Datum	Name	Maßstab	
batimet TA35 IN integral Horizontalschnitt Kopplung	Gezeich.	22.08.2024	Gahrig	Ansicht	M1:2
	Gepr.			Detail	-
Beschreibung	Norm				
Rahmenprofil 69 mm Flügelprofil integral Kopplungsblech + Keildichtung	Zeichnungs-Nr.: 66606-268			Index: A	

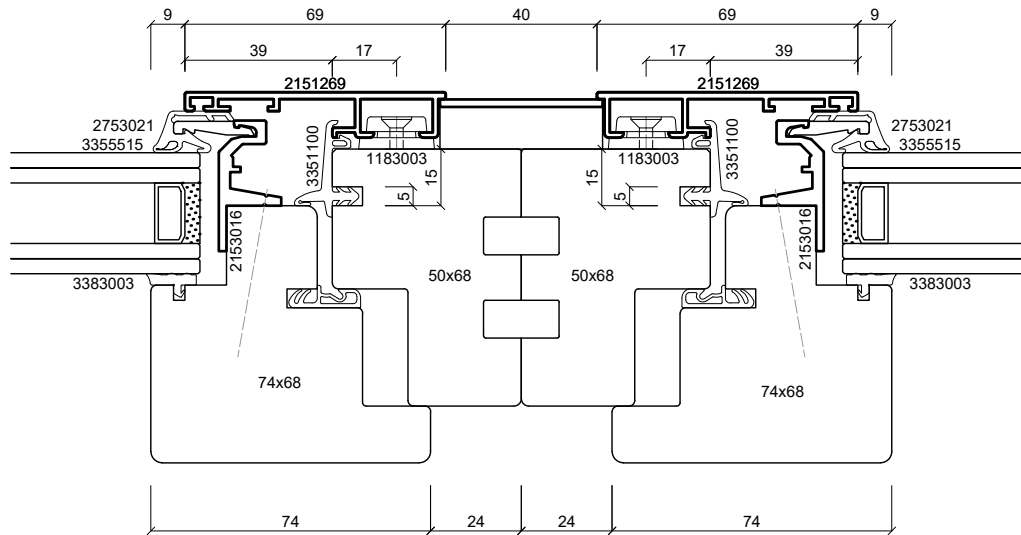
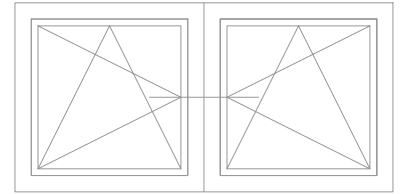

batimet

Holz-Aluminium · Systeme · Fenster · Fassade

Enderstrasse 90 | D-01277 Dresden

Telefon: +49 (0) 351.81186.0

Telefax: +49 (0) 351.81186.11

info@batimet.de | www.batimet.de

System	Datum	Name	Maßstab	
batimet TA35 IN integral Horizontalschnitt Kopplung	Gezeich.	22.08.2024	Gahrig	Ansicht M1:2
	Gepr.			Detail -
Beschreibung	Norm			
Rahmenprofil 69 mm Flügelprofil integral Kopplungsblech + Keildichtung	Zeichnungs-Nr.: 66607-268			Index: A

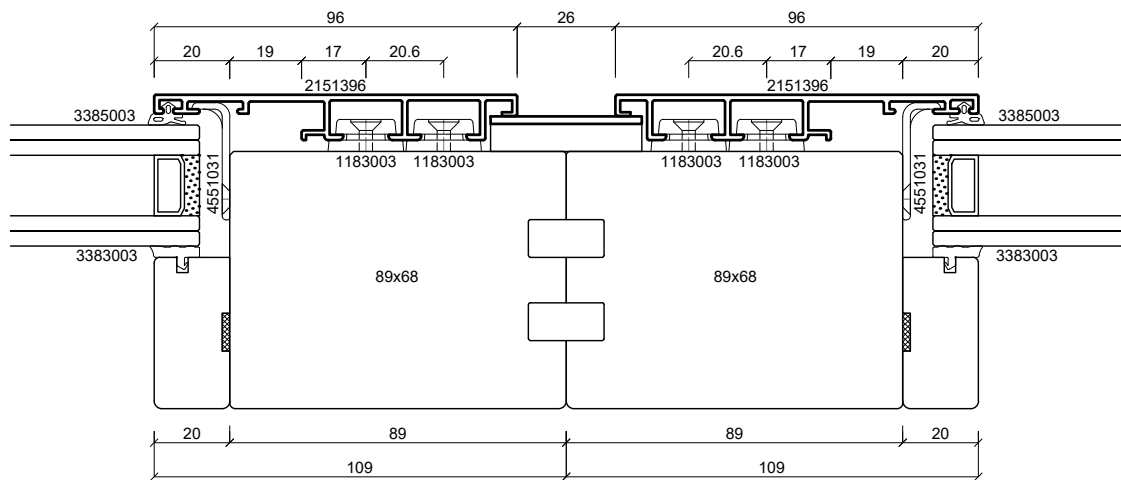
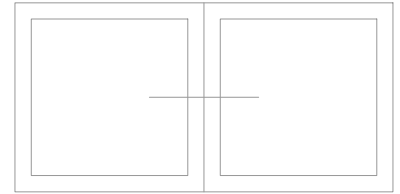

batimet

Holz-Aluminium · Systeme · Fenster · Fassade

Enderstrasse 90 | D-01277 Dresden

Telefon: +49 (0) 351.81186.0

Telefax: +49 (0) 351.81186.11

info@batimet.de | www.batimet.de

System		Datum	Name	Maßstab	
batimet TA35 IN integral Horizontalschnitt Kopplung	Gezeich.	22.08.2024	Gahrig	Ansicht	M1:2
	Gepr.			Detail	-
Beschreibung	Norm				
Rahmenprofil 96 mm Kopplungsbelch + Keildichtung	Zeichnungs-Nr.: 66608-268			Index: A	

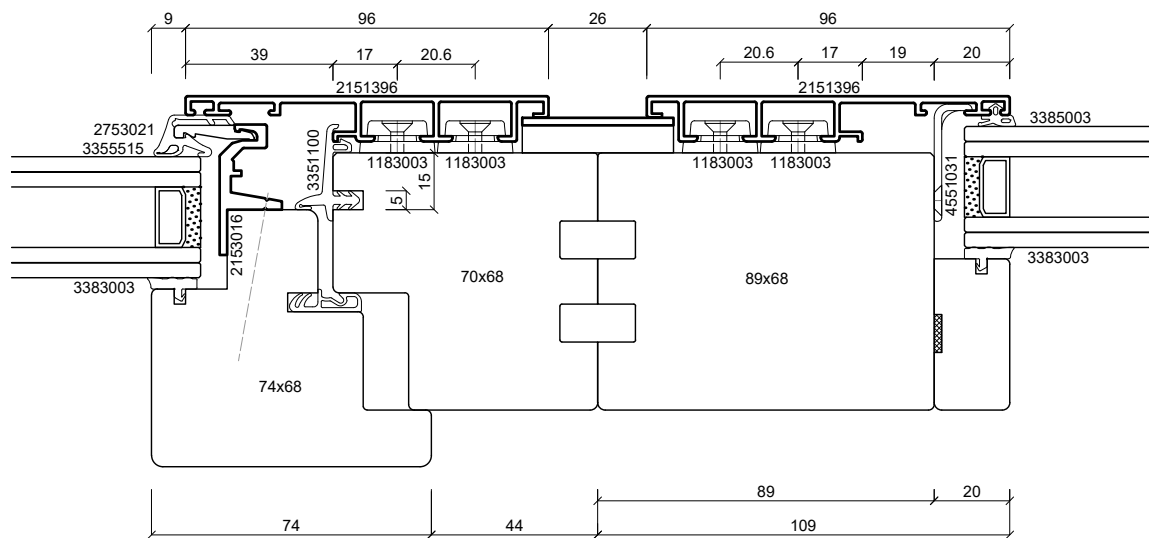
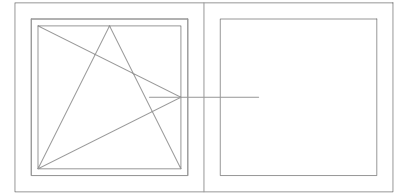

batimet
Holz-Aluminium · Systeme · Fenster · Fassade

Enderstrasse 90 | D-01277 Dresden
Telefon: +49 (0) 351.81186.0
Telefax: +49 (0) 351.81186.11
info@batimet.de | www.batimet.de

System	Datum	Name	Maßstab	
batimet TA35 IN integral Horizontalschnitt Kopplung	Gezeich.	22.08.2024	Gahrig	Ansicht M1:2
	Gepr.			Detail -
Beschreibung	Norm			
Rahmenprofil 96 mm Flügelprofil integral Kopplungsblech + Keildichtung	Zeichnungs-Nr.: 66609-268			Index: A

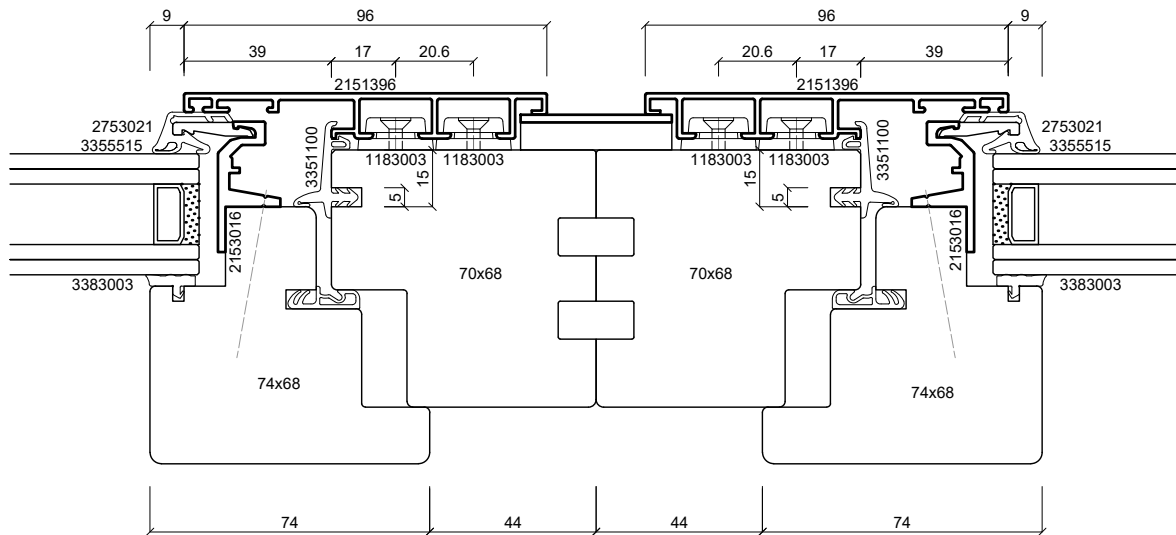
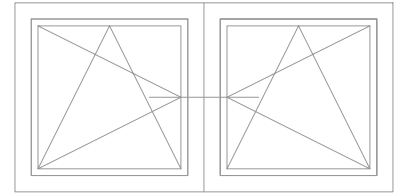

batimet

Holz-Aluminium · Systeme · Fenster · Fassade

Enderstrasse 90 | D-01277 Dresden

Telefon: +49 (0) 351.81186.0

Telefax: +49 (0) 351.81186.11

info@batimet.de | www.batimet.de

System	Datum	Name	Maßstab	
batimet TA35 IN integral Horizontalschnitt Kopplung	Gezeich.	22.08.2024	Gahrig	Ansicht M1:2
	Gepr.			Detail -
Beschreibung	Norm			
Rahmenprofil 96 mm Flügelprofil integral Kopplungsbelch + Keildichtung	Zeichnungs-Nr.: 66610-268			Index: A

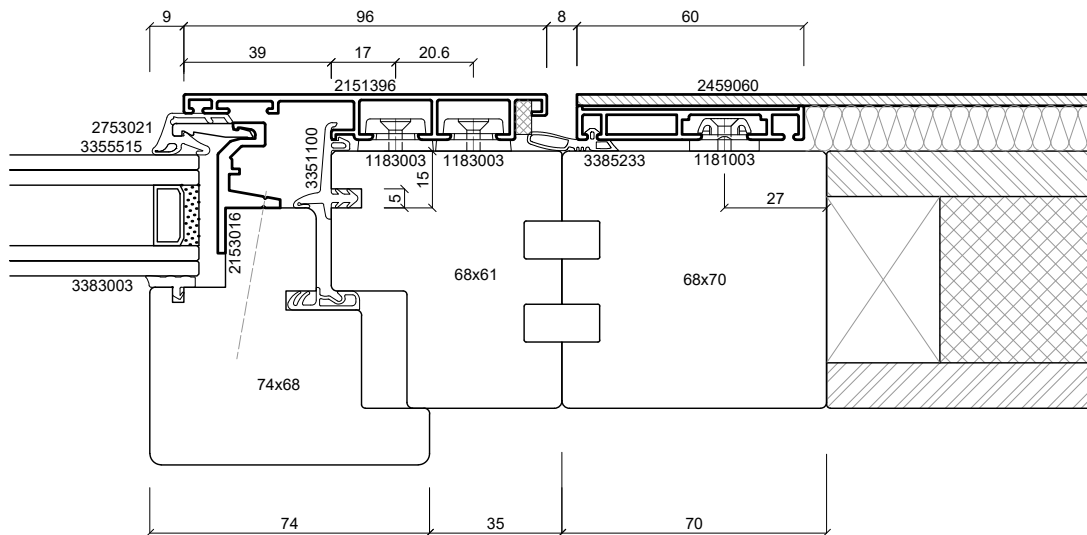
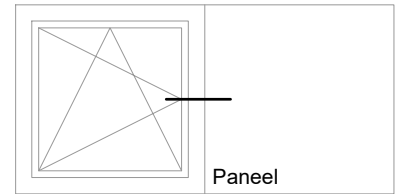

batimet

Holz-Aluminium · Systeme · Fenster · Fassade

Enderstrasse 90 | D-01277 Dresden

Telefon: +49 (0) 351.81186.0

Telefax: +49 (0) 351.81186.11

info@batimet.de | www.batimet.de

System

batimet TA35 IN
integral
Horizontalschnitt Kopplung

Beschreibung

Rahmenprofil 96 mm
Blechapplikationsprofil 60 mm

Datum

22.08.2024

Name

Gahrig

Maßstab

Ansicht M1:2

Gezeich.

Gepr.

Norm

Detail

-

Zeichnungs-Nr.: 66611-268

Index: A

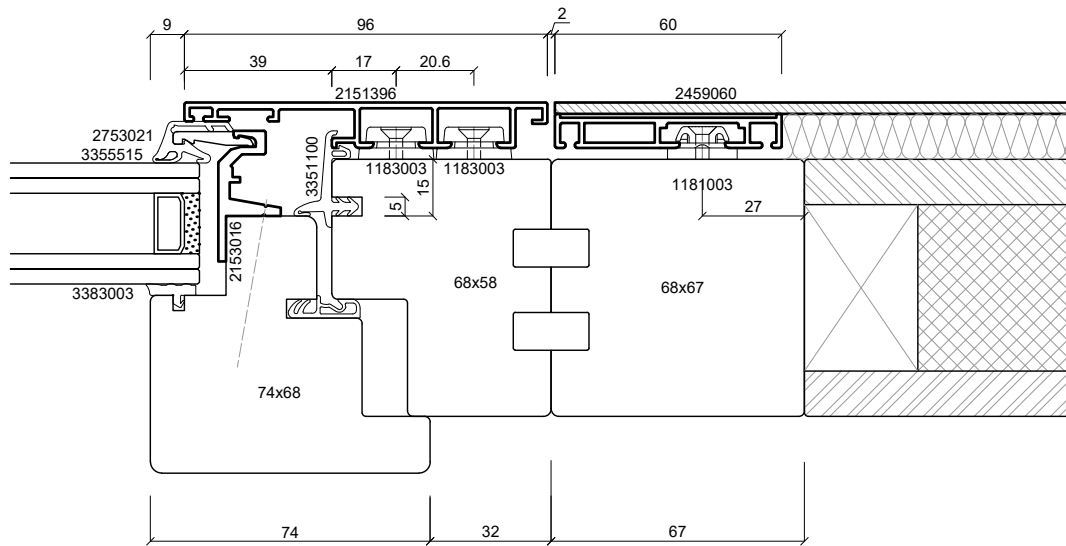
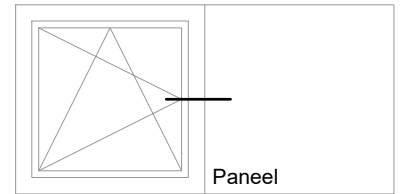

batimet

Holz-Aluminium · Systeme · Fenster · Fassade

Enderstrasse 90 | D-01277 Dresden

Telefon: +49 (0) 351.81186.0

Telefax: +49 (0) 351.81186.11

info@batimet.de | www.batimet.de

System		Datum	Name	Maßstab	
batimet TA35 IN integral Horizontalschnitt Kopplung	Gezeich.	22.08.2024	Gahrig	Ansicht	M1:2
	Gepr.			Detail	-
Beschreibung	Norm				
Rahmenprofil 96 mm Blechapplikationsprofil 60 mm	Zeichnungs-Nr.: 66612-268			Index: A	