

**batimet**  
Holz-Aluminium · Systeme · Fenster · Fassade

Enderstrasse 90 | D-01277 Dresden  
Telefon: +49 (0) 351.81186.0  
Telefax: +49 (0) 351.81186.11  
info@batimet.de | www.batimet.de

System		Datum	Name		Maßstab	
batimet TM60 SE Pfosten-Riegel-Konstruktion Horizontalschnitt Pfosten	Gezeich.	08.04.2025	Pickel		Ansicht	M1:1
	Gepr.				Detail	-
Beschreibung	Norm					
Grundprofil 60 mm Pfostendichtung, SE-SPACER Abdeckprofil 60 mm, 17 mm	Zeichnungs-Nr.: 51001			Index: A		

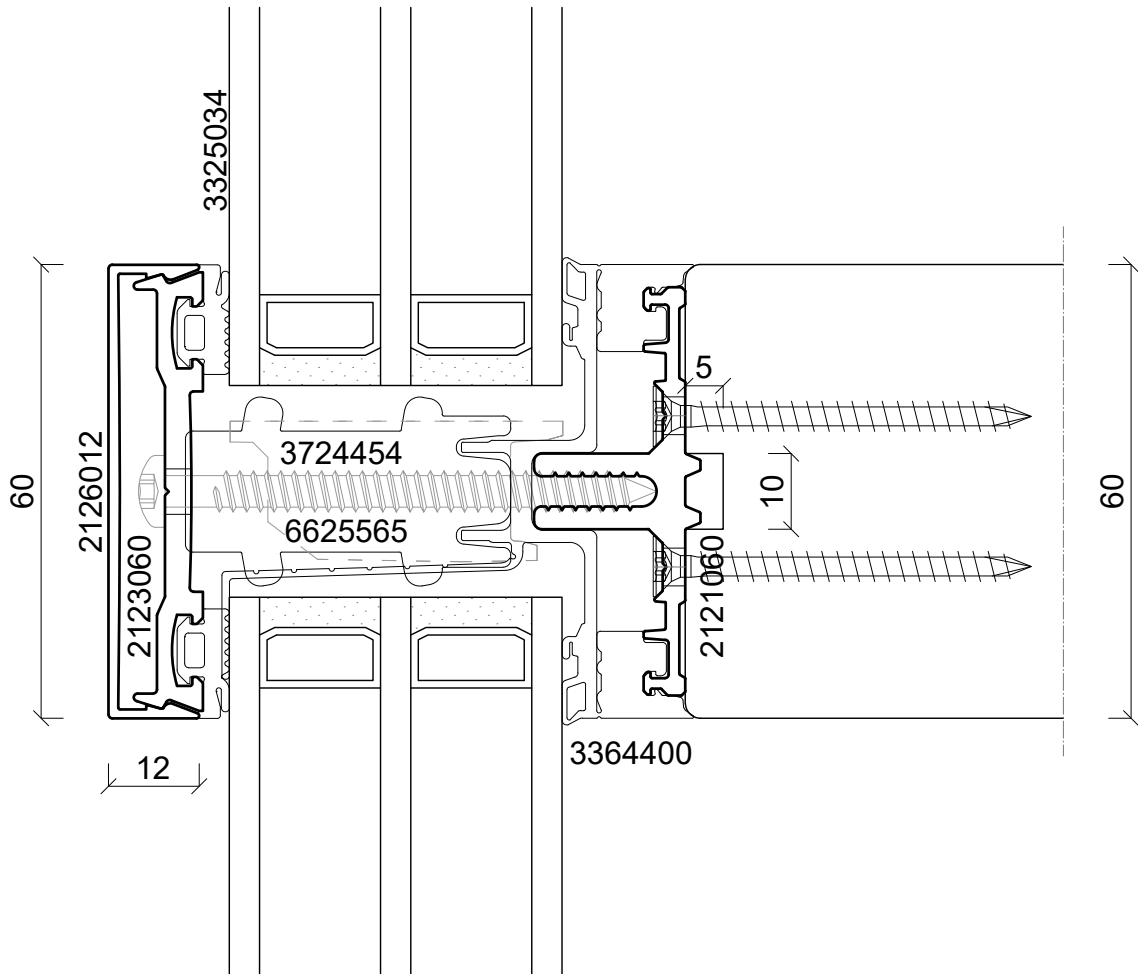
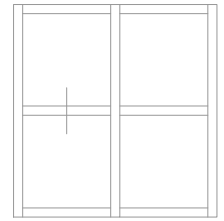

**batimet**  
Holz-Aluminium · Systeme · Fenster · Fassade

Enderstrasse 90 | D-01277 Dresden  
Telefon: +49 (0) 351.81186.0  
Telefax: +49 (0) 351.81186.11  
info@batimet.de | www.batimet.de

System	Datum	Name	Maßstab	
batimet TM60 SE Pfosten-Riegel-Konstruktion Vertikalschnitt Riegel	Gezeich. 08.04.2025	Pickel	Ansicht	M1:1
	Gepr.		Detail	-
Beschreibung	Norm			
Grundprofil 60 mm Riegeldichtung mit Fahne, SE-SPACER Abdeckprofil 60 mm, 12 mm	Zeichnungs-Nr.: 51002		Index: A	

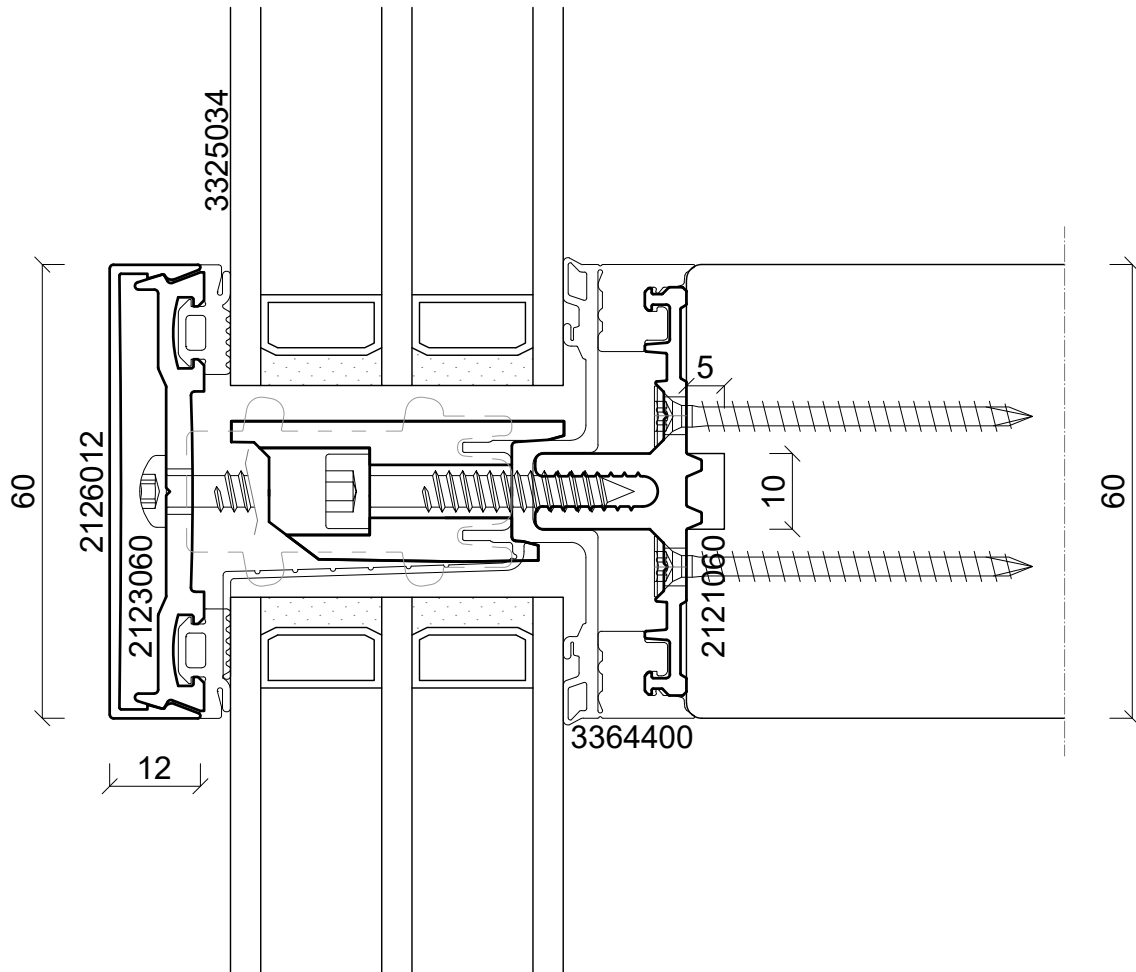
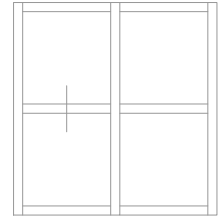

**batimet**  
Holz-Aluminium · Systeme · Fenster · Fassade

Enderstrasse 90 | D-01277 Dresden  
Telefon: +49 (0) 351.81186.0  
Telefax: +49 (0) 351.81186.11  
info@batimet.de | www.batimet.de

System		Datum	Name		Maßstab	
batimet TM60 SE Pfosten-Riegel-Konstruktion Vertikalschnitt Riegel	Gezeich.	08.04.2025	Pickel		Ansicht	M1:1
	Gepr.				Detail	-
Beschreibung	Norm					
Grundprofil 60 mm Riegeldichtung mit Fahne, SE-SPACER Abdeckprofil 60 mm, 12 mm	Zeichnungs-Nr.: 51003				Index: A	

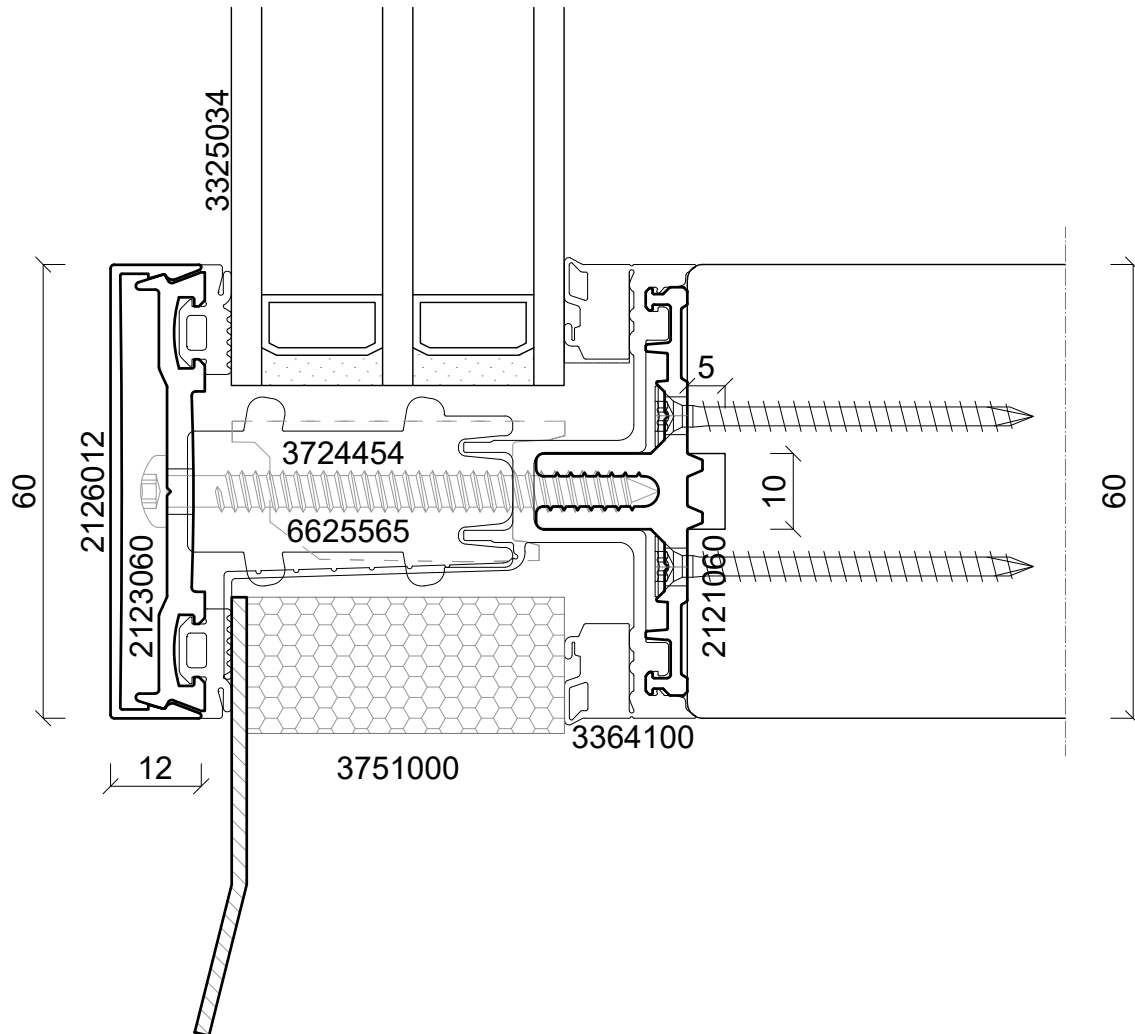
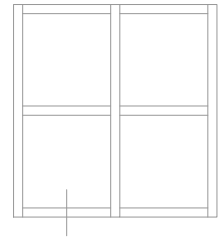

**batimet**  
Holz-Aluminium · Systeme · Fenster · Fassade

Enderstrasse 90 | D-01277 Dresden  
Telefon: +49 (0) 351.81186.0  
Telefax: +49 (0) 351.81186.11  
info@batimet.de | www.batimet.de

System		Datum	Name		Maßstab	
batimet TM60 SE Pfosten-Riegel-Konstruktion Vertikalschnitt Fußpunkt	Gezeich.	08.04.2025	Pickel		Ansicht	M1:1
	Gepr.				Detail	-
Beschreibung	Norm					
Grundprofil 60 mm Riegeldichtung mit Fahne (Fußpunkt) Abdeckprofil 60 mm, 12 mm	Zeichnungs-Nr.: 51004			Index: A		

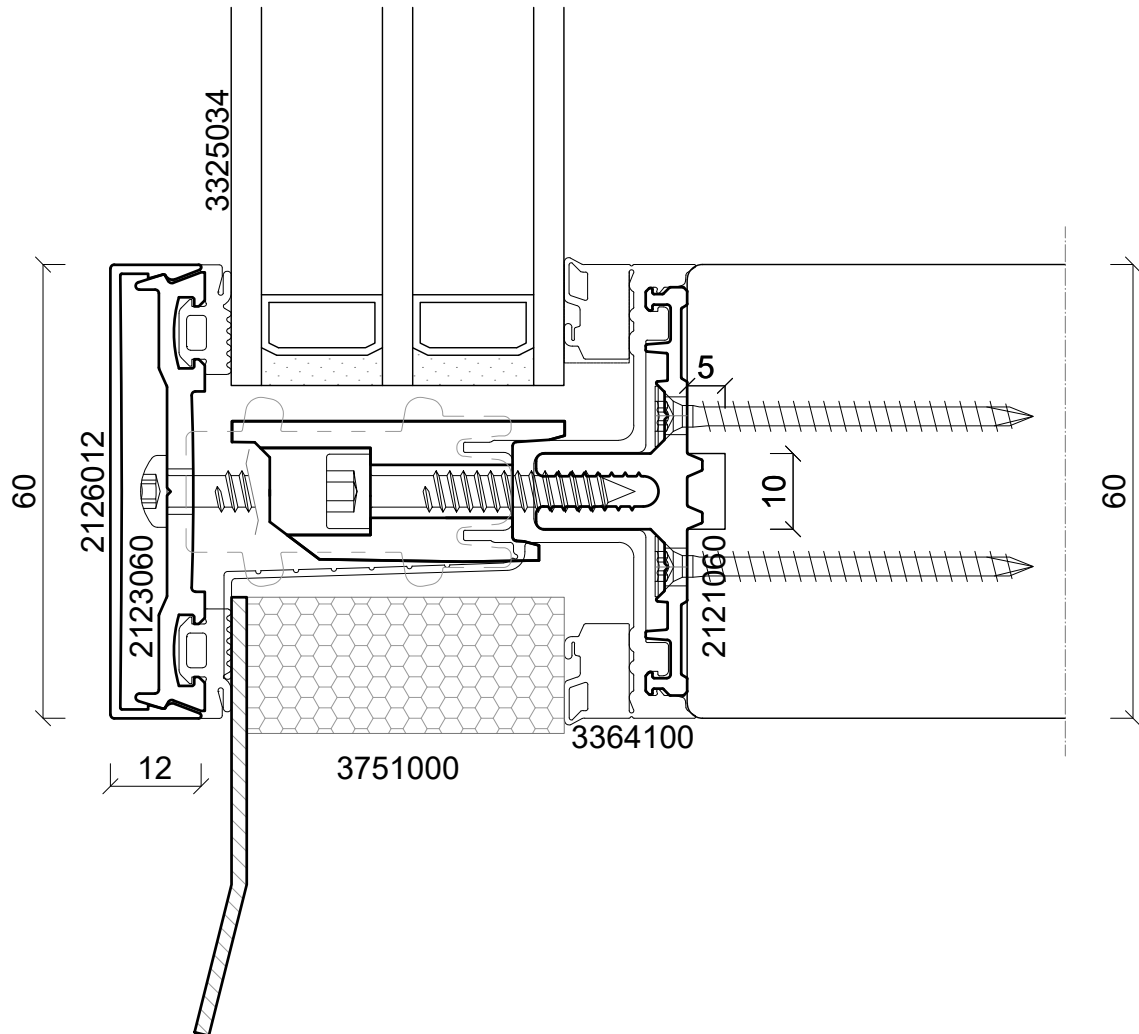
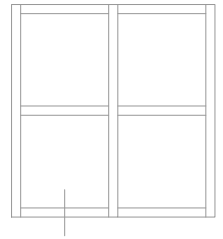

**batimet**  
Holz-Aluminium · Systeme · Fenster · Fassade

Enderstrasse 90 | D-01277 Dresden  
Telefon: +49 (0) 351.81186.0  
Telefax: +49 (0) 351.81186.11  
info@batimet.de | www.batimet.de

System	Datum	Name	Maßstab	
batimet TM60 SE Pfosten-Riegel-Konstruktion Vertikalschnitt Fußpunkt	Gezeich.	08.04.2025	Pickel	Ansicht M1:1
	Gepr.			Detail -
Beschreibung	Norm			
Grundprofil 60 mm Riegeldichtung mit Fahne (Fußpunkt) Abdeckprofil 60 mm, 12 mm	Zeichnungs-Nr.: 51005		Index: A	

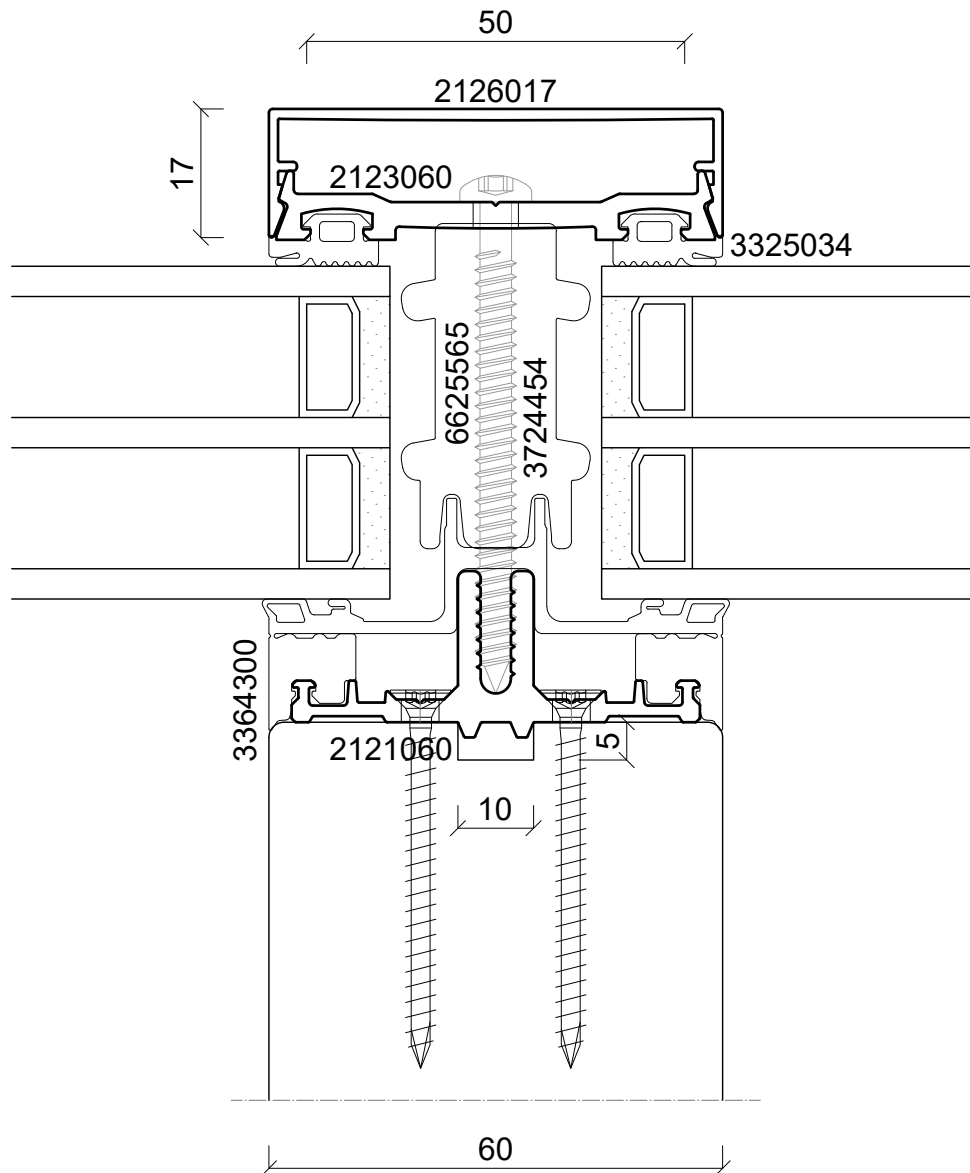
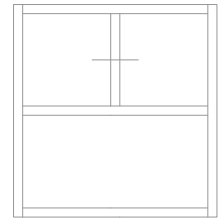

**batimet**  
Holz-Aluminium · Systeme · Fenster · Fassade

Enderstrasse 90 | D-01277 Dresden  
Telefon: +49 (0) 351.81186.0  
Telefax: +49 (0) 351.81186.11  
info@batimet.de | www.batimet.de

System		Datum	Name	Maßstab	
batimet TM60 SE Pfosten-Riegel-Konstruktion Horizontalschnitt Pfosten	Gezeich.	08.04.2025	Pickel	Ansicht	M1:1
	Gepr.			Detail	-
Beschreibung	Norm				
Grundprofil 60 mm Riegeldichtung, SE-SPACER Abdeckprofil 60 mm, 17 mm	Zeichnungs-Nr.: 51006			Index: A	

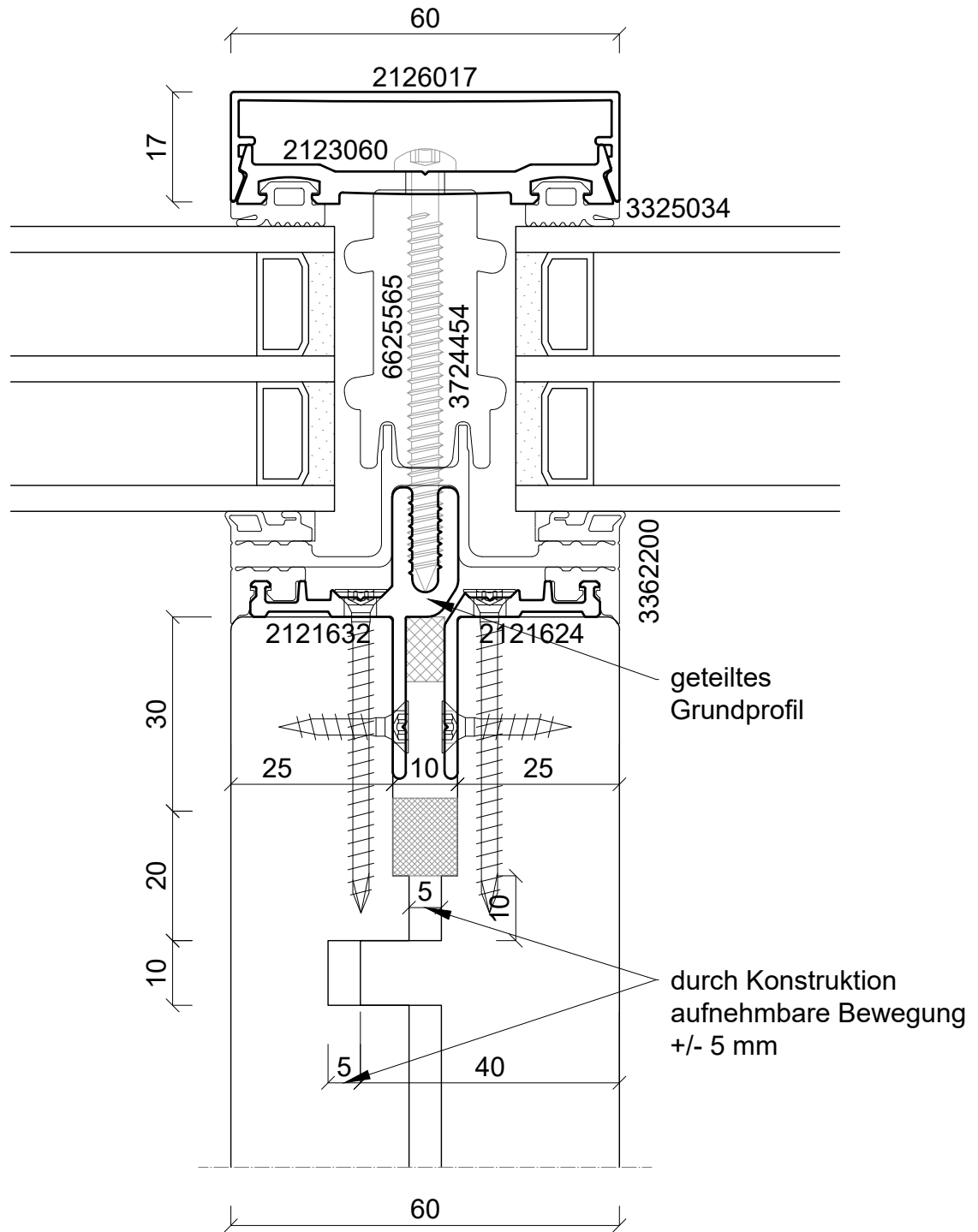
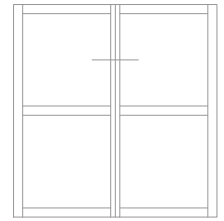

**batimet**

Holz-Aluminium · Systeme · Fenster · Fassade

Enderstrasse 90 | D-01277 Dresden

Telefon: +49 (0) 351.81186.0

Telefax: +49 (0) 351.81186.11

info@batimet.de | www.batimet.de

System		Datum	Name		Maßstab	
batimet TM60 SE Pfosten-Riegel-Konstruktion Horizontalschnitt Montage-Pfosten	Gezeich.	08.04.2025	Pickel		Ansicht	M1:1
	Gepr.				Detail	-
Beschreibung	Norm					
geteiltes Grundprofil 60 mm Pfostendichtung, SE-SPACER Abdeckprofil 60 mm, 17 mm	Zeichnungs-Nr.: 51101			Index: A		

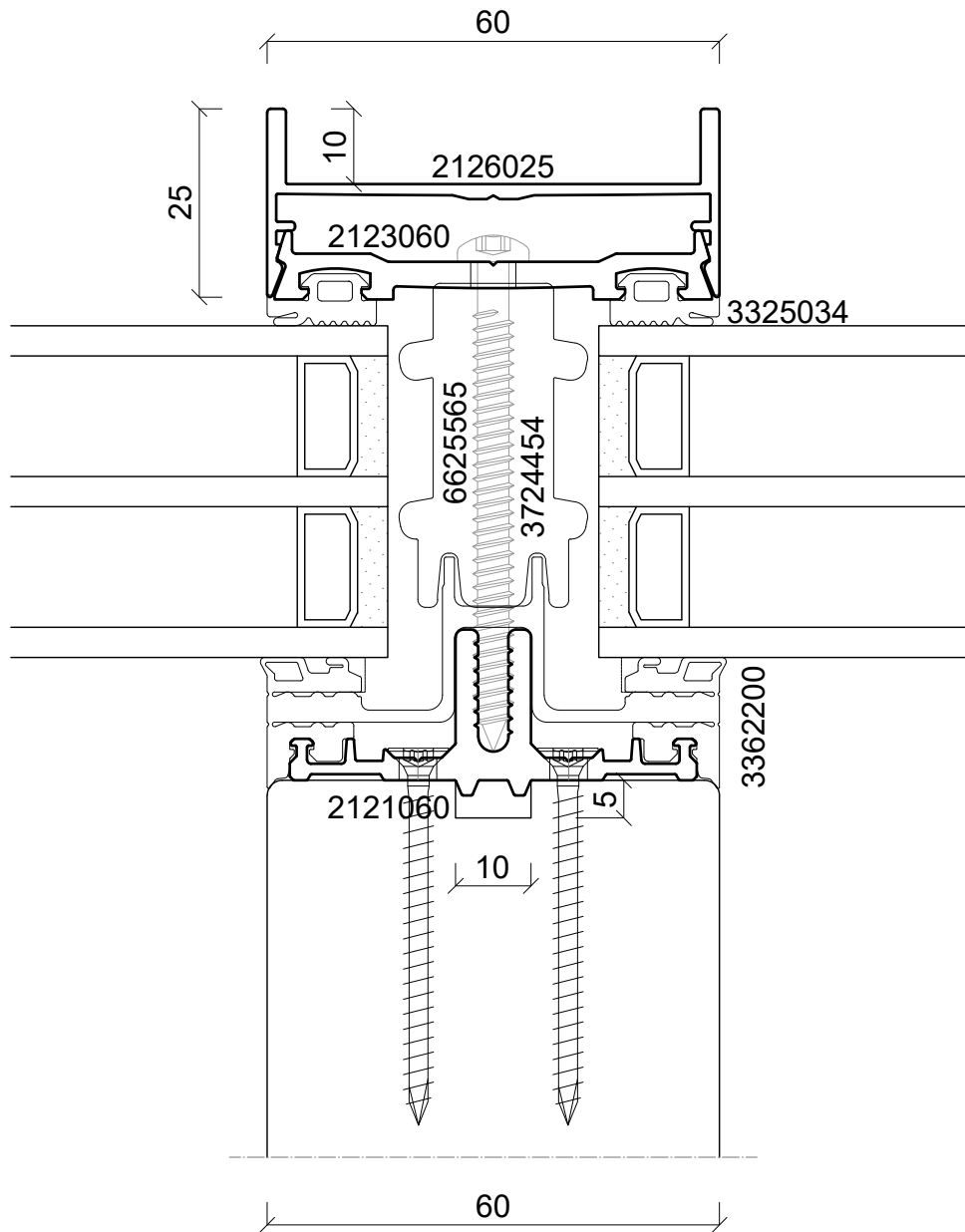
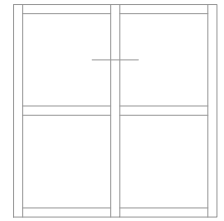

**batimet**  
Holz-Aluminium · Systeme · Fenster · Fassade

Enderstrasse 90 | D-01277 Dresden  
Telefon: +49 (0) 351.81186.0  
Telefax: +49 (0) 351.81186.11  
info@batimet.de | www.batimet.de

System		Datum	Name	Maßstab	
batimet TM60 SE Pfosten-Riegel-Konstruktion Horizontalschnitt Pfosten	Gezeich.	08.04.2025	Pickel	Ansicht	M1:1
	Gepr.			Detail	-
Beschreibung	Norm				
Grundprofil 60 mm Pfostendichtung, SE-SPACER Abdeckprofil 60 mm, 25 mm, U-Profil	Zeichnungs-Nr.: 51102			Index: A	

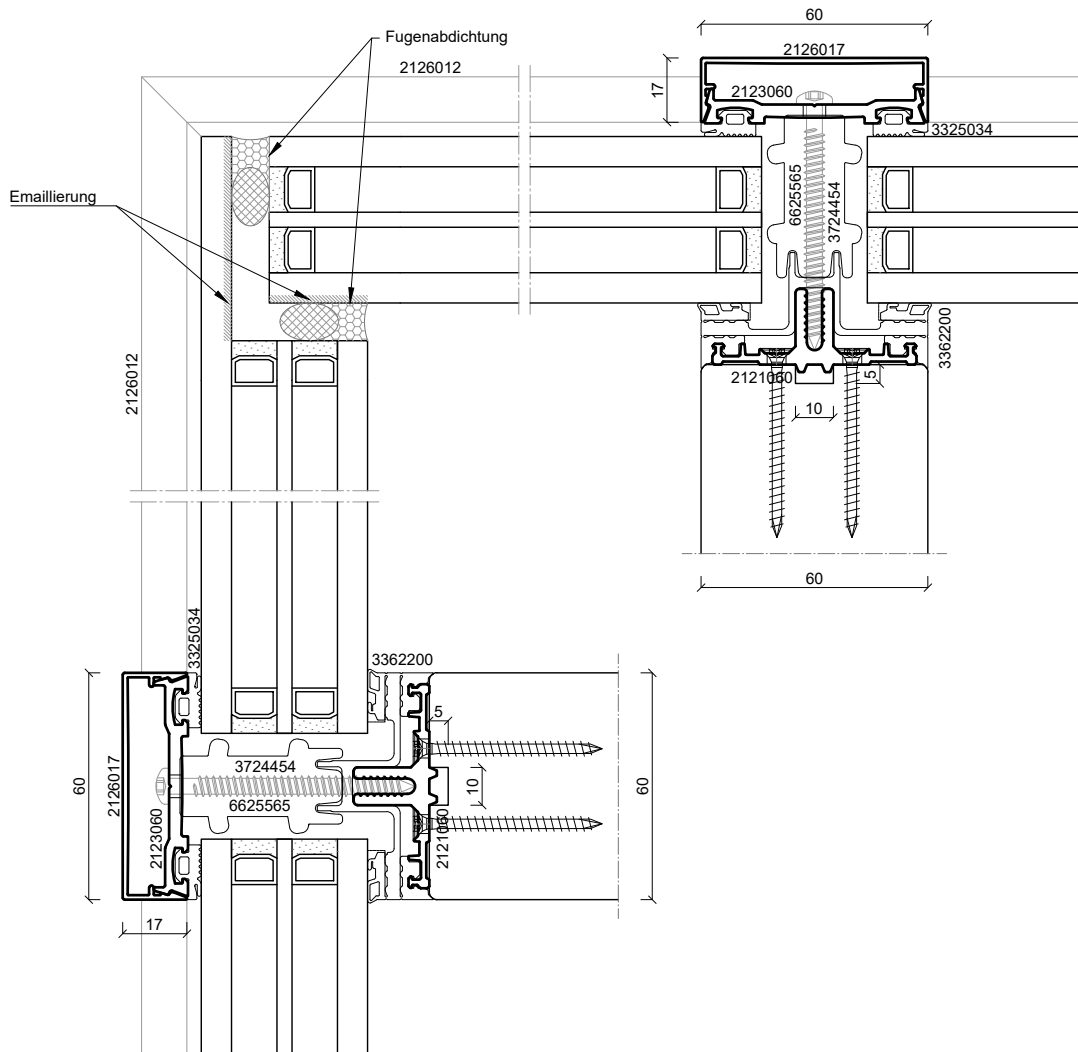
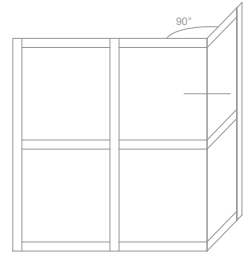

**Hinweise:**

Fugenabdichtung UV-beständig (ggf. mit Abdeckwinkel) und randverbundverträglich ausführen!

Gläser im Eckbereich als Blickschutz teilemaillieren!

Glasdimensionierung ist nach statischer Erfordernissen vorzunehmen!

**batimet**  
Holz-Aluminium · Systeme · Fenster · Fassade

Enderstrasse 90 | D-01277 Dresden  
Telefon: +49 (0) 351.81186.0  
Telefax: +49 (0) 351.81186.11  
info@batimet.de | www.batimet.de

System		Datum	Name	Maßstab	
batimet TM60 SE Pfosten-Riegel-Konstruktion Horizontalschnitt Ganzglasecke, Außenecke	Gezeich.	08.04.2025	Pickel	Ansicht	M1:2
	Gepr.			Detail	-
Beschreibung	Norm				
Grundprofil 60 mm Pfostendichtung, SE-SPACER Abdeckprofil 60 mm, 17 mm	Zeichnungs-Nr.: 51103			Index: A	

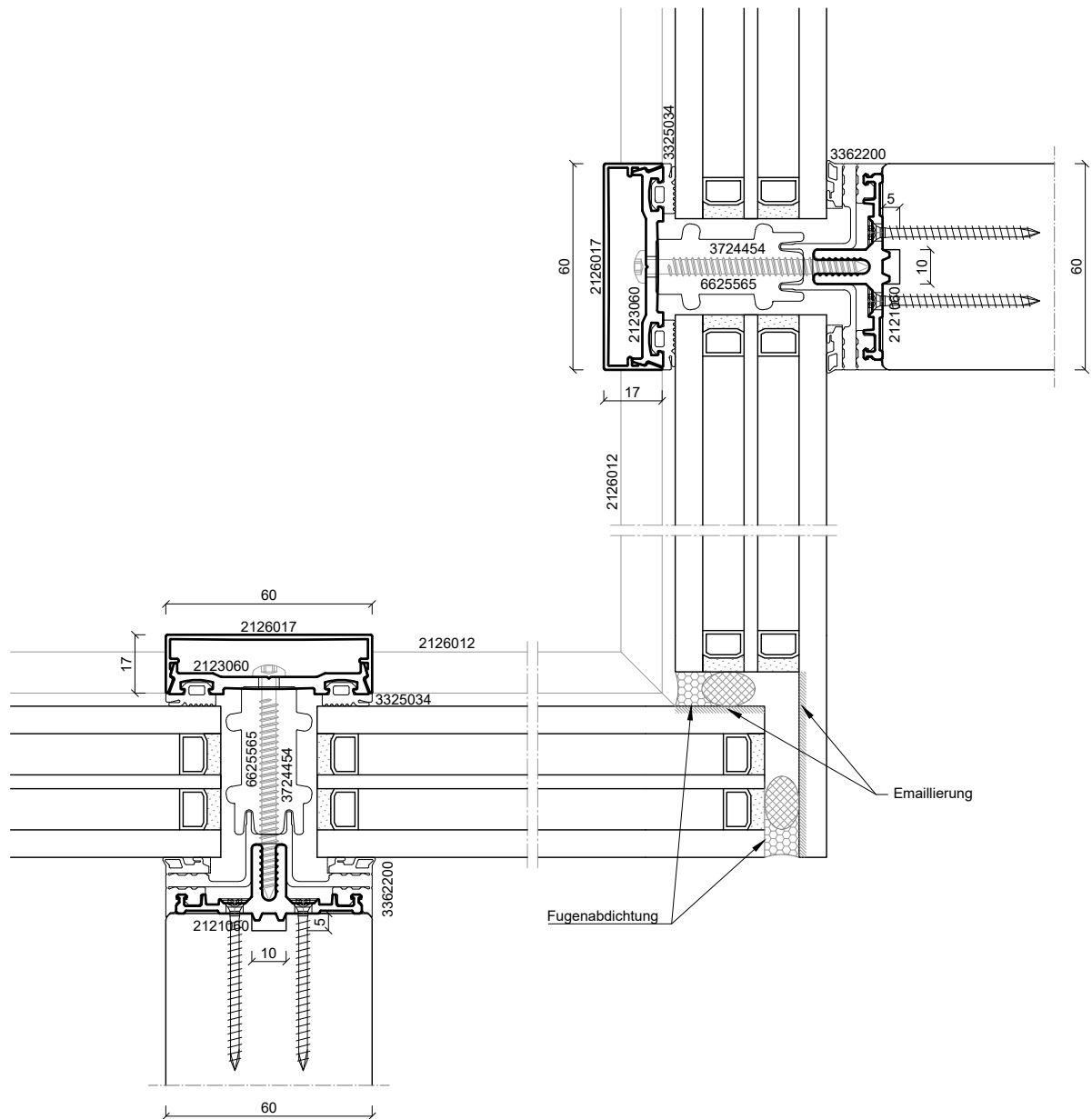
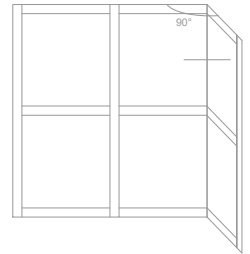

**Hinweise:**

Fugenabdichtung UV-beständig (ggf. mit Abdeckwinkel) und randverbundverträglich ausführen!

Gläser im Eckbereich als Blickschutz teilemaillieren!

Glasdimensionierung ist nach statischer Erfordernissen vorzunehmen!

**batimet**  
Holz-Aluminium · Systeme · Fenster · Fassade

Enderstrasse 90 | D-01277 Dresden  
Telefon: +49 (0) 351.81186.0  
Telefax: +49 (0) 351.81186.11  
info@batimet.de | www.batimet.de

System	Datum	Name	Maßstab	
batimet TM60 SE Pfosten-Riegel-Konstruktion Horizontalschnitt Ganzglastecke, Innenecke	Gezeich.	08.04.2025	Pickel	Ansicht M1:2
	Gepr.			Detail -
Beschreibung	Norm			
Grundprofil 60 mm Pfostendichtung, SE-SPACER Abdeckprofil 60 mm, 17 mm	Zeichnungs-Nr.: 51104			Index: A

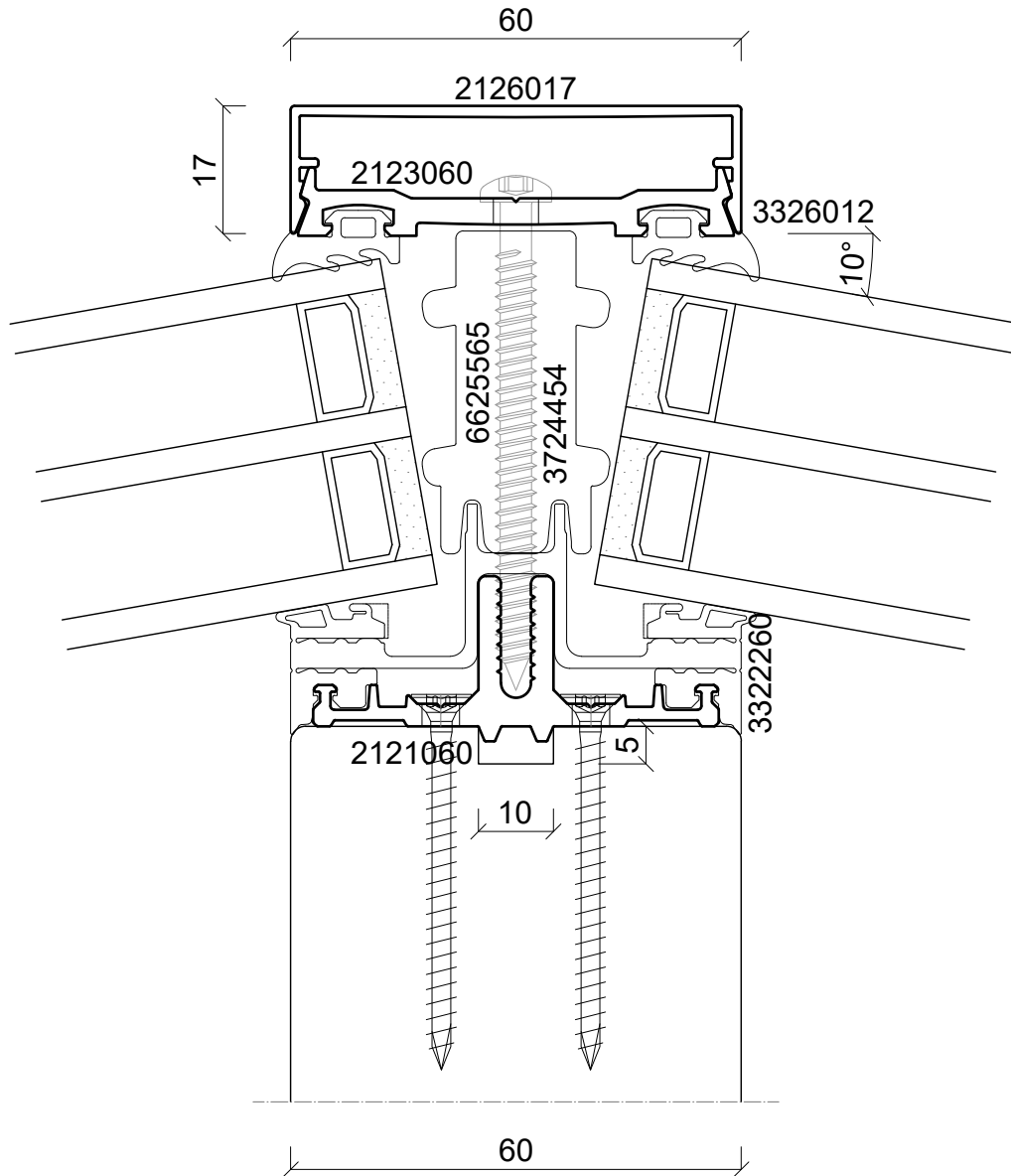
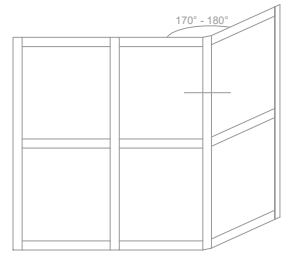

**Hinweise:**

Polygonalfassaden können mit den Standarddichtungen bis 5° hergestellt werden.

Polygonal-Verglasungsdichtung 3326012 ermöglicht Fassaden mit einer Konstruktion von 5° bis 15° (>10° nur mit 2-fach-Verglasung erreichbar!). Hierbei sind die Glasdicken und -einstände in der Fassadenplanung zu berücksichtigen.

**batimet**  
Holz-Aluminium · Systeme · Fenster · Fassade

Enderstrasse 90 | D-01277 Dresden  
Telefon: +49 (0) 351.81186.0  
Telefax: +49 (0) 351.81186.11  
info@batimet.de | www.batimet.de

System		Datum	Name	Maßstab	
batimet TM60 SE Pfosten-Riegel-Konstruktion Horizontalschnitt Polygonalfassade	Gezeich.	08.04.2025	Pickel	Ansicht	M1:1
	Gepr.			Detail	-
Beschreibung	Norm				
Grundprofil 60 mm Pfostendichtung, SE-SPACER Abdeckprofil 60 mm, 17 mm	Zeichnungs-Nr.: 51105			Index: A	

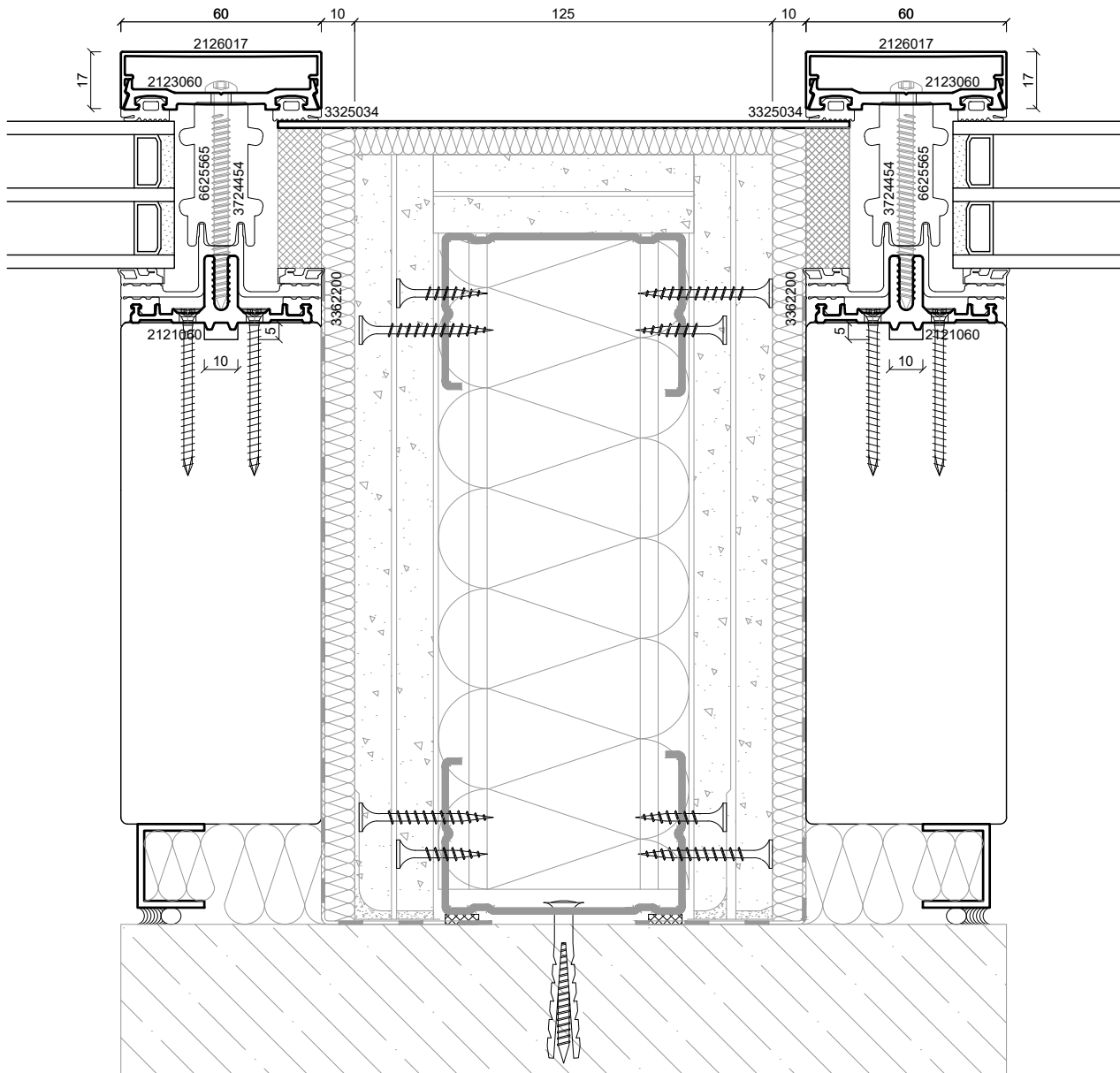
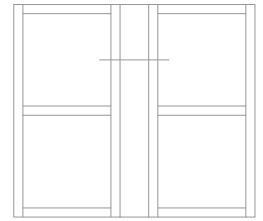

	<b>knauf W112. de</b>
<b>Feuerwiderstandsklasse</b>	F90
<b>Wanddicke</b>	125 mm
<b>Schallschutz</b>	$R_{w,R}$ bis 61 dB

**batimet**  
Holz-Aluminium · Systeme · Fenster · Fassade

Enderstrasse 90 | D-01277 Dresden  
Telefon: +49 (0) 351.81186.0  
Telefax: +49 (0) 351.81186.11  
info@batimet.de | www.batimet.de

System  
batimet TM60 SE  
Pfosten-Riegel-Konstruktion  
Horizontalschnitt F90-Trennwandanschluss

Beschreibung  
W112. de Knauf Metallständerwand

	Datum	Name	Maßstab	
Gezeich.	08.04.2025	Pickel	Ansicht	M1:2
Gepr.			Detail	-
Norm				
Zeichnungs-Nr.: 51107			Index: A	

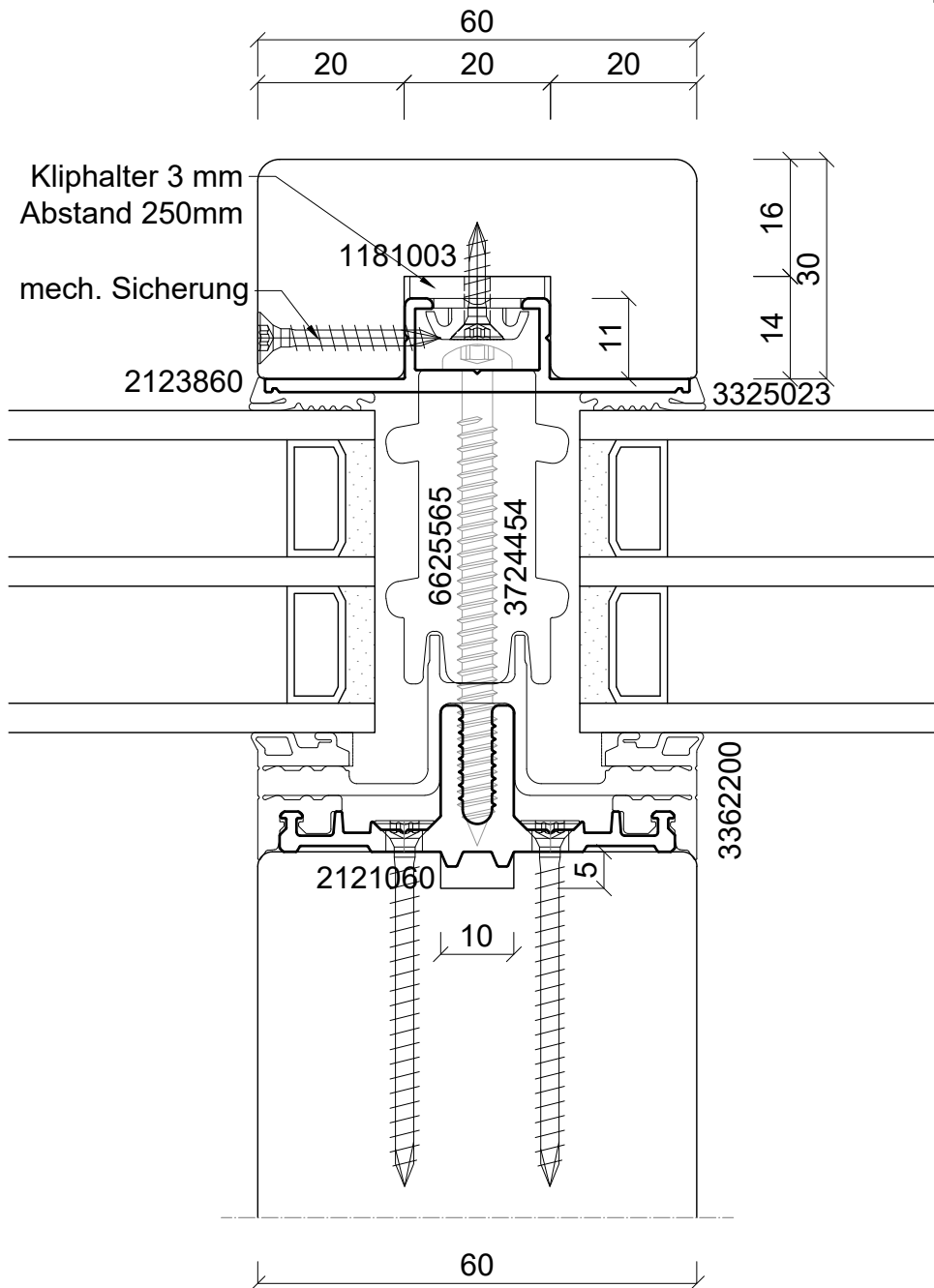
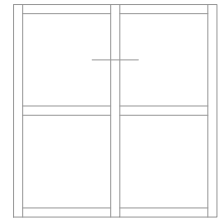

**batimet**  
Holz-Aluminium · Systeme · Fenster · Fassade

Enderstrasse 90 | D-01277 Dresden  
Telefon: +49 (0) 351.81186.0  
Telefax: +49 (0) 351.81186.11  
info@batimet.de | www.batimet.de

System		Datum	Name	Maßstab	
batimet TM60 SE Pfosten-Riegel-Konstruktion Horizontalschnitt Pfosten	Gezeich.	08.04.2025	D. Gahrig	Ansicht	M1:1
	Gepr.			Detail	-
Beschreibung	Norm				
Grundprofil 60 mm Pfostendichtung, SE-SPACER Holzabdeckleiste	Zeichnungs-Nr.: 51108			Index: A	

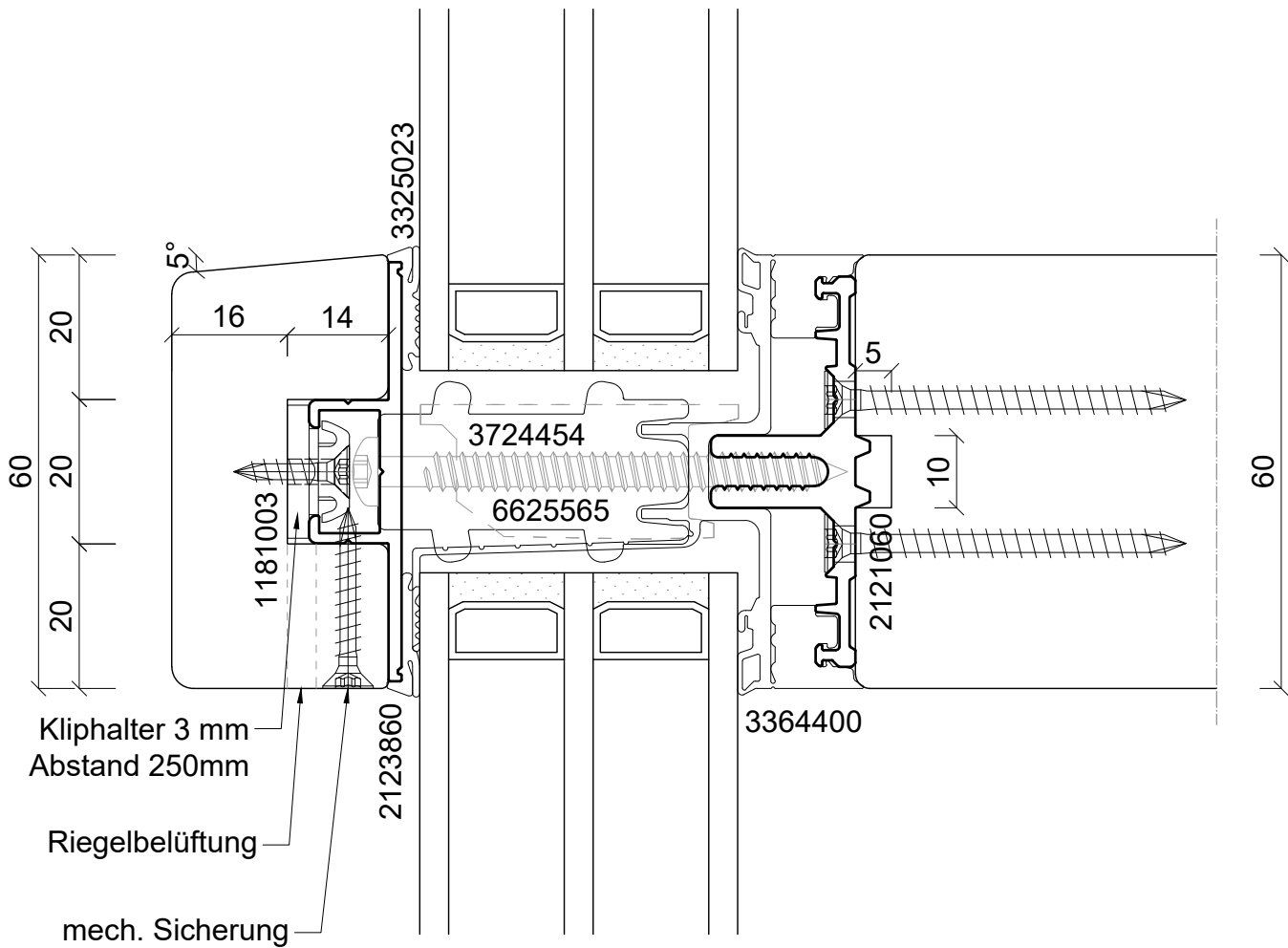
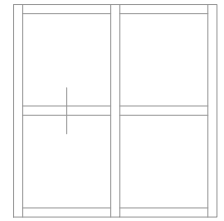

**batimet**  
Holz-Aluminium · Systeme · Fenster · Fassade

Enderstrasse 90 | D-01277 Dresden  
Telefon: +49 (0) 351.81186.0  
Telefax: +49 (0) 351.81186.11  
info@batimet.de | www.batimet.de

System	Datum	Name	Maßstab	
batimet TM60 SE Pfosten-Riegel-Konstruktion Vertikalschnitt Riegel	Gezeich. 08.04.2025	D. Gahrig	Ansicht	M1:1
	Gepr.		Detail	-
Beschreibung	Norm			
Grundprofil 60 mm Riegeldichtung mit Fahne, SE-SPACER Holzabdeckleiste	Zeichnungs-Nr.: 51109		Index: A	

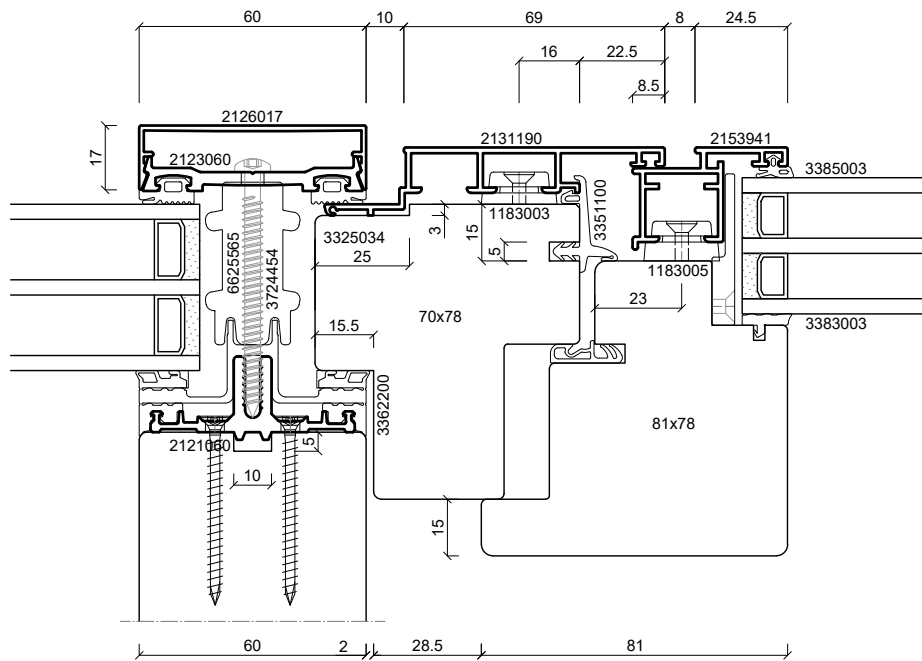
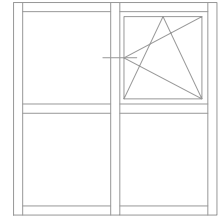

**batimet**  
Holz-Aluminium · Systeme · Fenster · Fassade

Enderstrasse 90 | D-01277 Dresden  
Telefon: +49 (0) 351.81186.0  
Telefax: +49 (0) 351.81186.11  
info@batimet.de | www.batimet.de

System	Datum	Name	Maßstab	
batimet TM60 SE + TA35 FB5 Pfosten-Riegel-Konstruktion Horizontalschnitt Pfosten	Gezeich.	08.04.2025	Pickel	Ansicht M1:2
	Gepr.			Detail -
Beschreibung	Norm			
Einsatzelement TA35 FB5 Einspannrahmen 90 mm Flügelprofil 41 mm	Zeichnungs-Nr.: 51201			Index: A



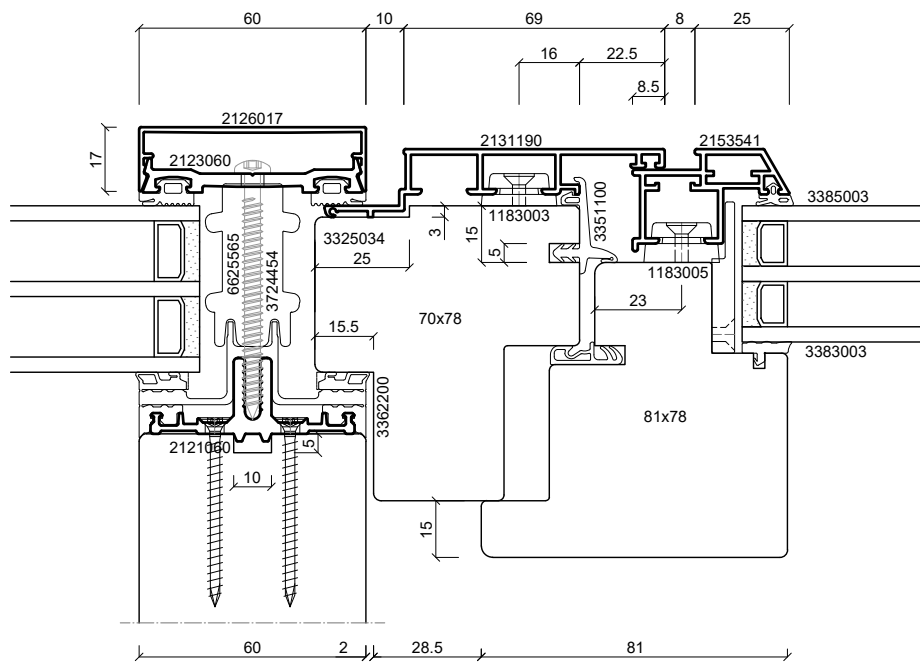
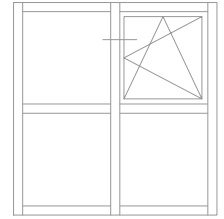

**batimet**  
Holz-Aluminium · Systeme · Fenster · Fassade

Enderstrasse 90 | D-01277 Dresden  
Telefon: +49 (0) 351.81186.0  
Telefax: +49 (0) 351.81186.11  
info@batimet.de | www.batimet.de

System	Datum	Name	Maßstab	
batimet TM60 SE + TA35 FB12 Pfosten-Riegel-Konstruktion Horizontalschnitt Pfosten	Gezeich.	08.04.2025	Pickel	Ansicht M1:2
	Gepr.			Detail -
Beschreibung	Norm			
Einsatzelement TA35 FB12 Einspannrahmen 90 mm Flügelprofil 41 mm	Zeichnungs-Nr.: 51203			Index: A

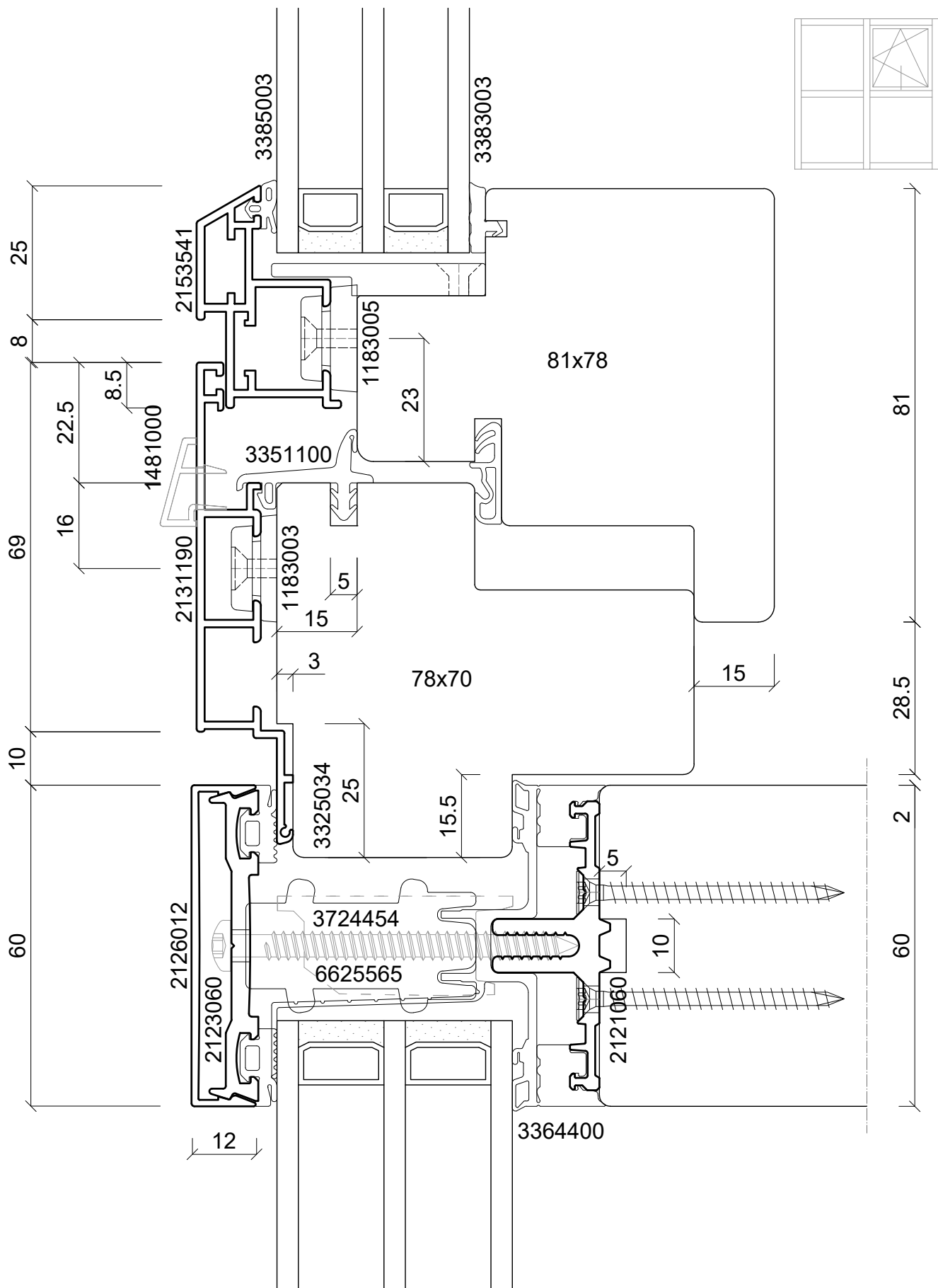

**batimet**  
Holz-Aluminium · Systeme · Fenster · Fassade

Enderstrasse 90 | D-01277 Dresden  
Telefon: +49 (0) 351.81186.0  
Telefax: +49 (0) 351.81186.11  
info@batimet.de | www.batimet.de

System		Datum	Name		Maßstab	
batimet TM60 SE + TA35 FB12 Pfosten-Riegel-Konstruktion Vertikalschnitt Riegel	Gezeich.	08.04.2025	Pickel		Ansicht	M1:1
	Gepr.				Detail	-
Beschreibung	Norm					
Einsatzelement TA35 FB12 Einspannrahmen 90 mm Flügelprofil 41 mm	Zeichnungs-Nr.: 51204				Index: A	

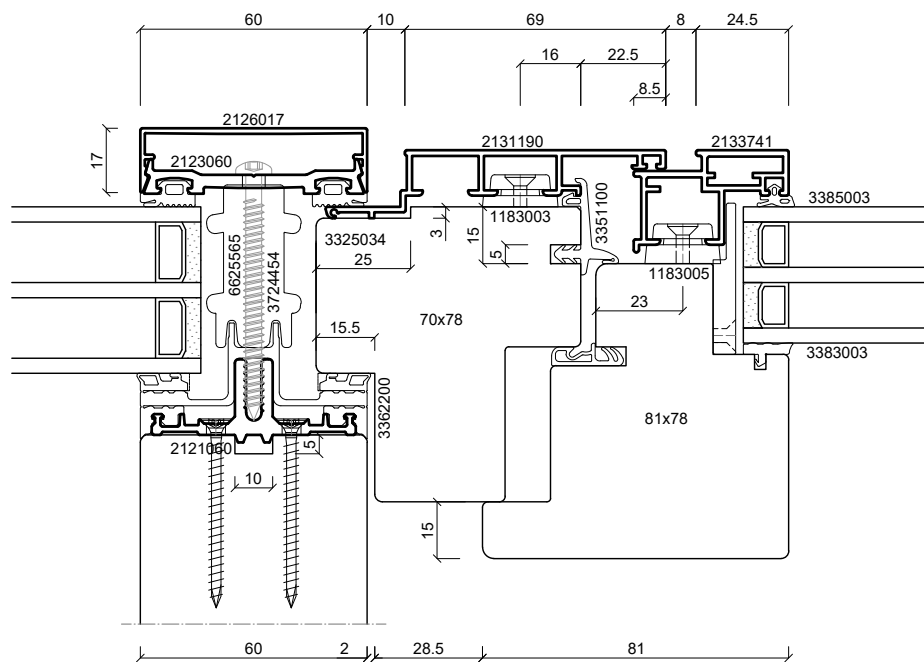
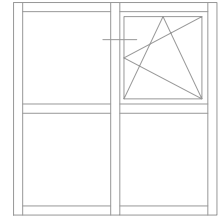

<b>batimet</b> Holz-Aluminium · Systeme · Fenster · Fassade Enderstrasse 90   D-01277 Dresden Telefon: +49 (0) 351.81186.0 Telefax: +49 (0) 351.81186.11 info@batimet.de   www.batimet.de	System		Datum	Name	Maßstab	
	batimet TM60 SE + TA35 FB12NG Pfosten-Riegel-Konstruktion Horizontalschnitt Pfosten	Gezeich.	08.04.2025	Pickel	Ansicht	M1:2
		Gepr.			Detail	-
	Beschreibung	Norm				
Einsetzelement TA35 FB12NG Einspannrahmen 90 mm Flügelprofil 41 mm	Zeichnungs-Nr.: 51205			Index: A		

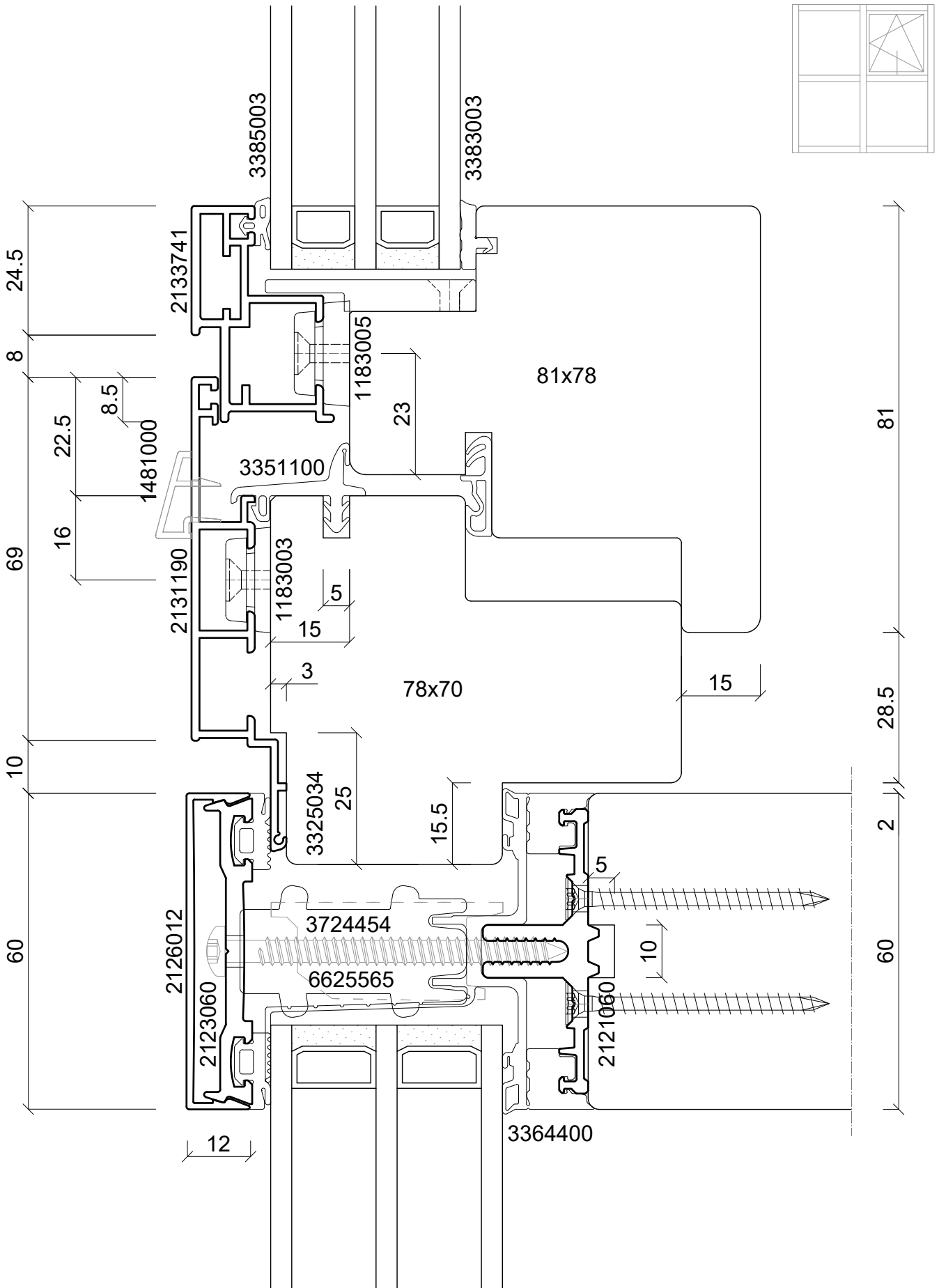

**batimet**  
Holz-Aluminium · Systeme · Fenster · Fassade

Enderstrasse 90 | D-01277 Dresden  
Telefon: +49 (0) 351.81186.0  
Telefax: +49 (0) 351.81186.11  
info@batimet.de | www.batimet.de

System	Datum	Name	Maßstab	
batimet TM60 SE + TA35 FB12NG Pfosten-Riegel-Konstruktion Vertikalschnitt Riegel	Gezeich.	08.04.2025	Pickel	Ansicht M1:1
	Gepr.			Detail -
Beschreibung	Norm			
Einsatzelement TA35 FB12NG Einspannrahmen 90 mm Flügelprofil 41 mm	Zeichnungs-Nr.: 51206		Index: A	

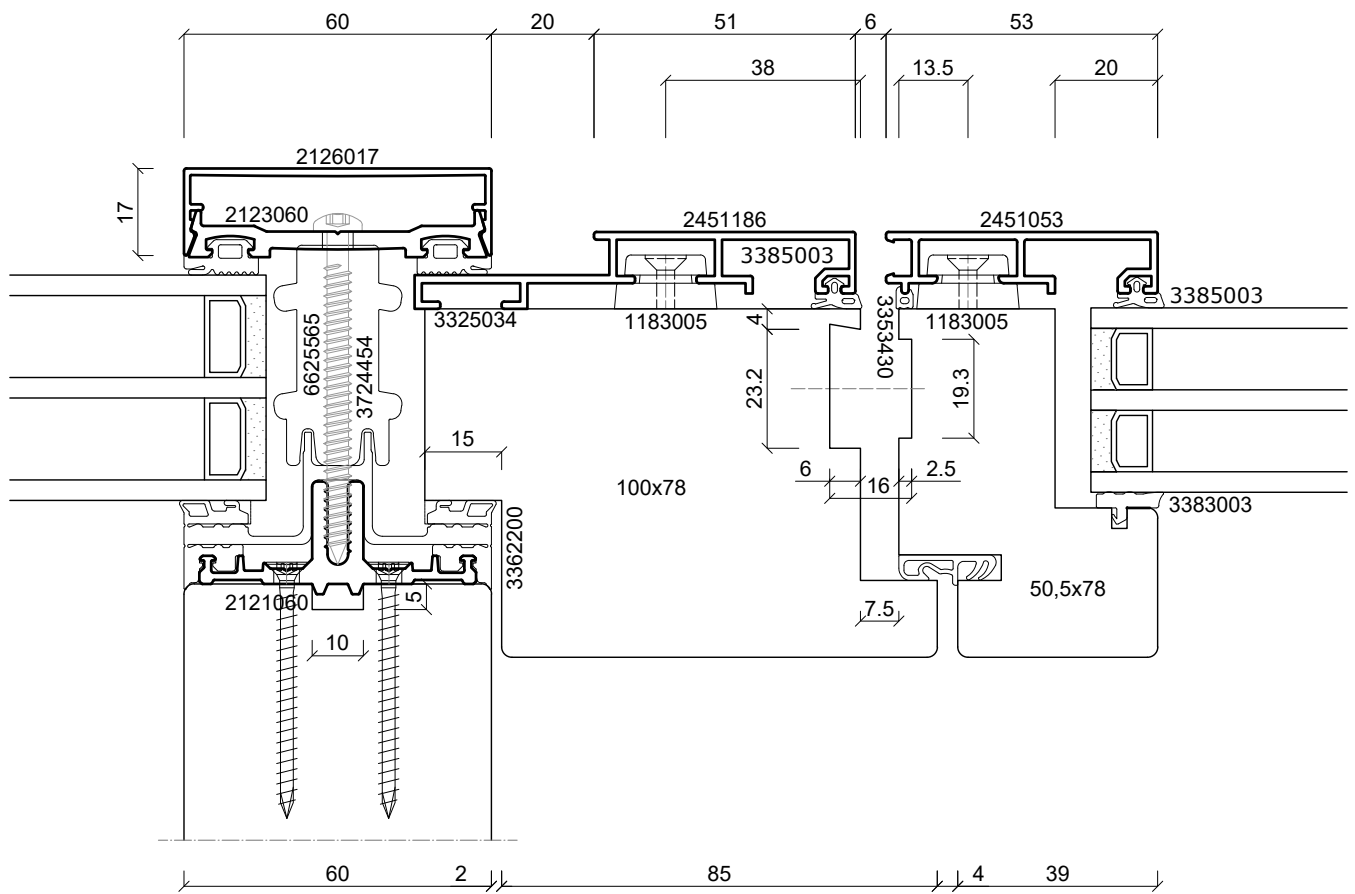
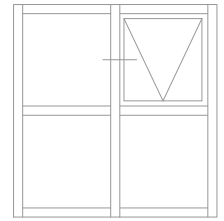

**batimet**  
Holz-Aluminium · Systeme · Fenster · Fassade

Enderstrasse 90 | D-01277 Dresden  
Telefon: +49 (0) 351.81186.0  
Telefax: +49 (0) 351.81186.11  
info@batimet.de | www.batimet.de

System		Datum	Name	Maßstab	
batimet TM60 SE + TA35 SK Pfosten-Riegel-Konstruktion Horizontalschnitt Pfosten	Gezeich.	08.04.2025	Pickel	Ansicht	M1:1
	Gepr.			Detail	-
Beschreibung	Norm				
Einsatzelement TA35 SK Einspannrahmen 86 mm Flügelprofil 53 mm	Zeichnungs-Nr.: 51215			Index: A	

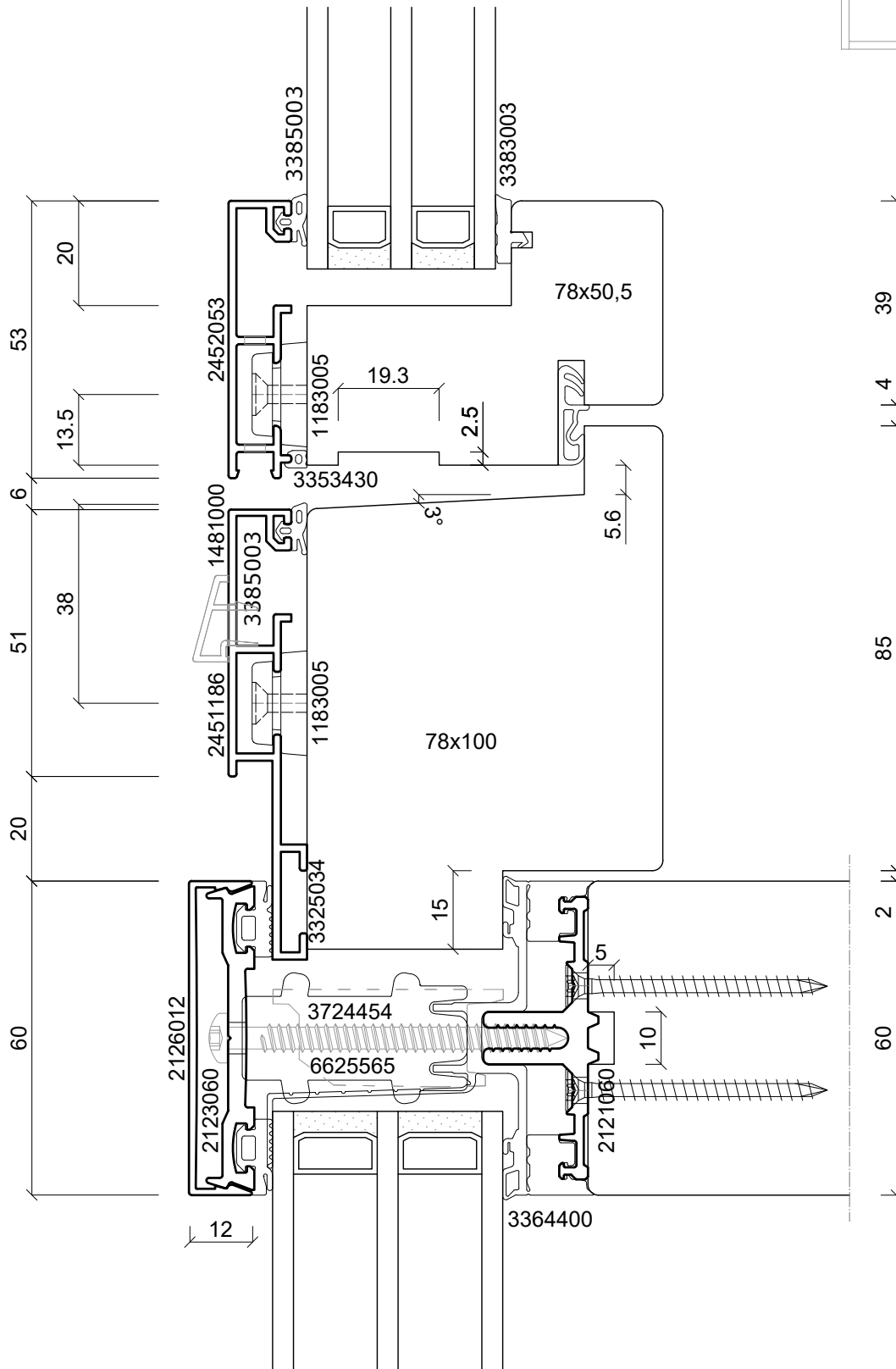
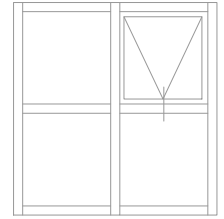

**batimet**  
Holz-Aluminium · Systeme · Fenster · Fassade

Enderstrasse 90 | D-01277 Dresden  
Telefon: +49 (0) 351.81186.0  
Telefax: +49 (0) 351.81186.11  
info@batimet.de | www.batimet.de

System	Datum	Name	Maßstab	
batimet TM60 SE + TA35 SK Pfosten-Riegel-Konstruktion Vertikalschnitt Riegel	Gezeich.	08.04.2025	Pickel	Ansicht M1:1
	Gepr.			Detail -
Beschreibung	Norm			
Einsatzelement TA35 SK Einspannrahmen 86 mm Flügelprofil 53 mm	Zeichnungs-Nr.: 51216			Index: A

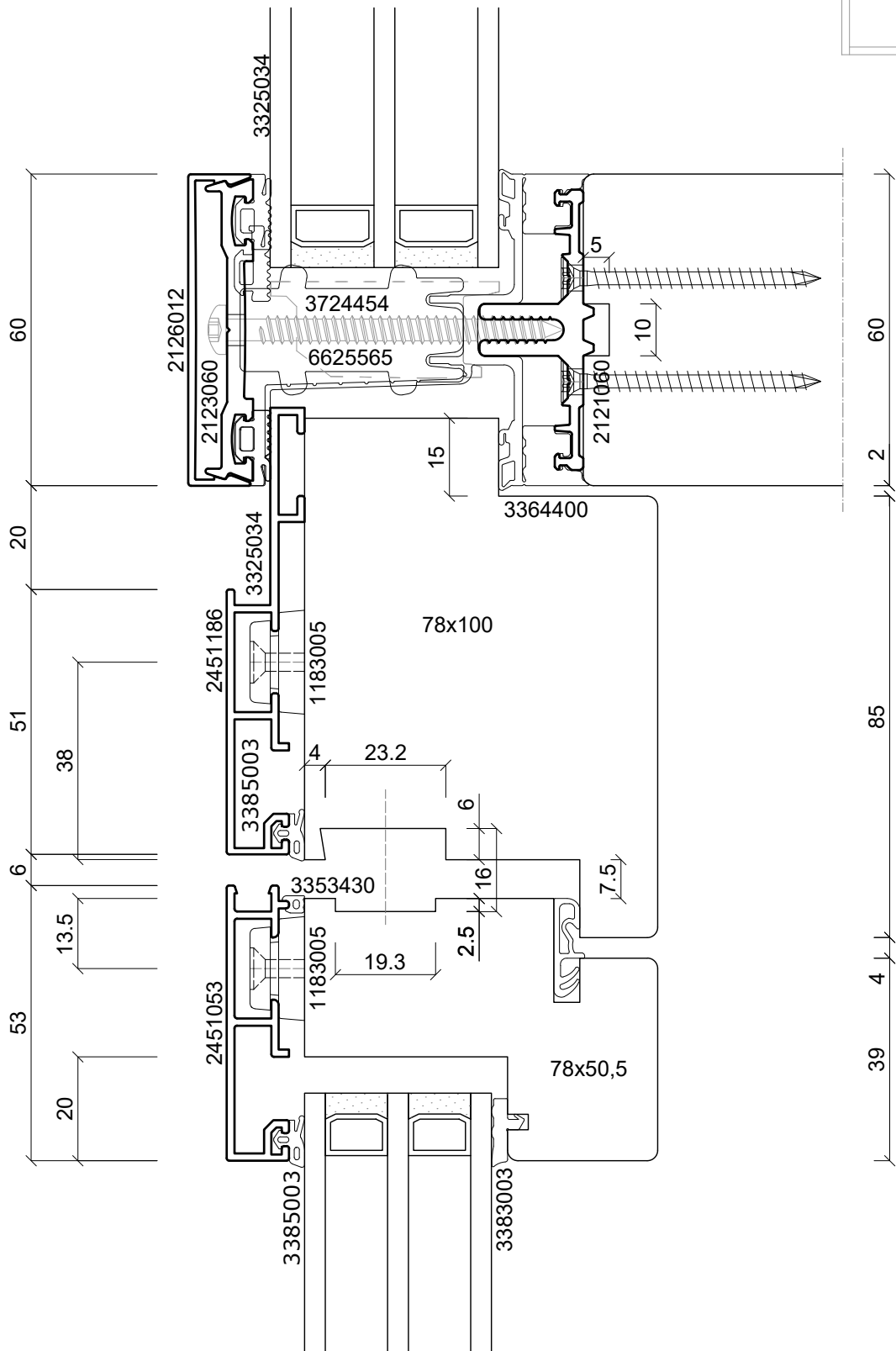

**batimet**  
Holz-Aluminium · Systeme · Fenster · Fassade

Enderstrasse 90 | D-01277 Dresden  
Telefon: +49 (0) 351.81186.0  
Telefax: +49 (0) 351.81186.11  
info@batimet.de | www.batimet.de

System

batimet TM60 SE + TA35 SK  
Pfosten-Riegel-Konstruktion  
Vertikalschnitt Riegel

Beschreibung

Einsatzelement TA35 SK  
Einspannrahmen 86 mm  
Flügelprofil 53 mm

Datum

08.04.2025

Name

Pickel

Maßstab

Ansicht M1:1

Gezeich.

Gepr.

Norm

Detail

-

Zeichnungs-Nr.: 51217

Index: A

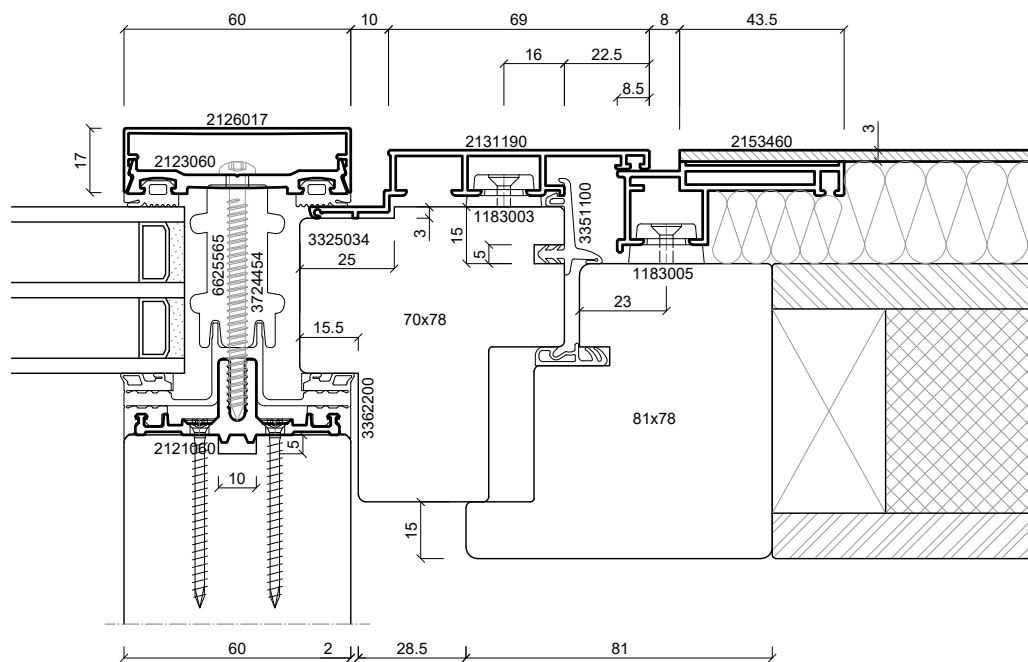
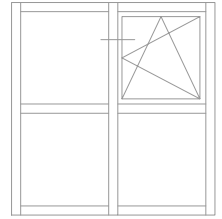

<b>batimet</b> Holz-Aluminium · Systeme · Fenster · Fassade Enderstrasse 90   D-01277 Dresden Telefon: +49 (0) 351.81186.0 Telefax: +49 (0) 351.81186.11 info@batimet.de   www.batimet.de	System		Datum	Name	Maßstab		
	batimet TM60 SE + TA35 FB Pfosten-Riegel-Konstruktion Horizontalschnitt Pfosten		Gezeich.	08.04.2025	Pickel	Ansicht	M1:2
	Beschreibung		Gepr.			Detail	-
	Einsatzelement TA35 FB Einspannrahmen 90 mm Flügelprofil Blechapplikation		Norm				
			Zeichnungs-Nr.: 51218		Index: A		

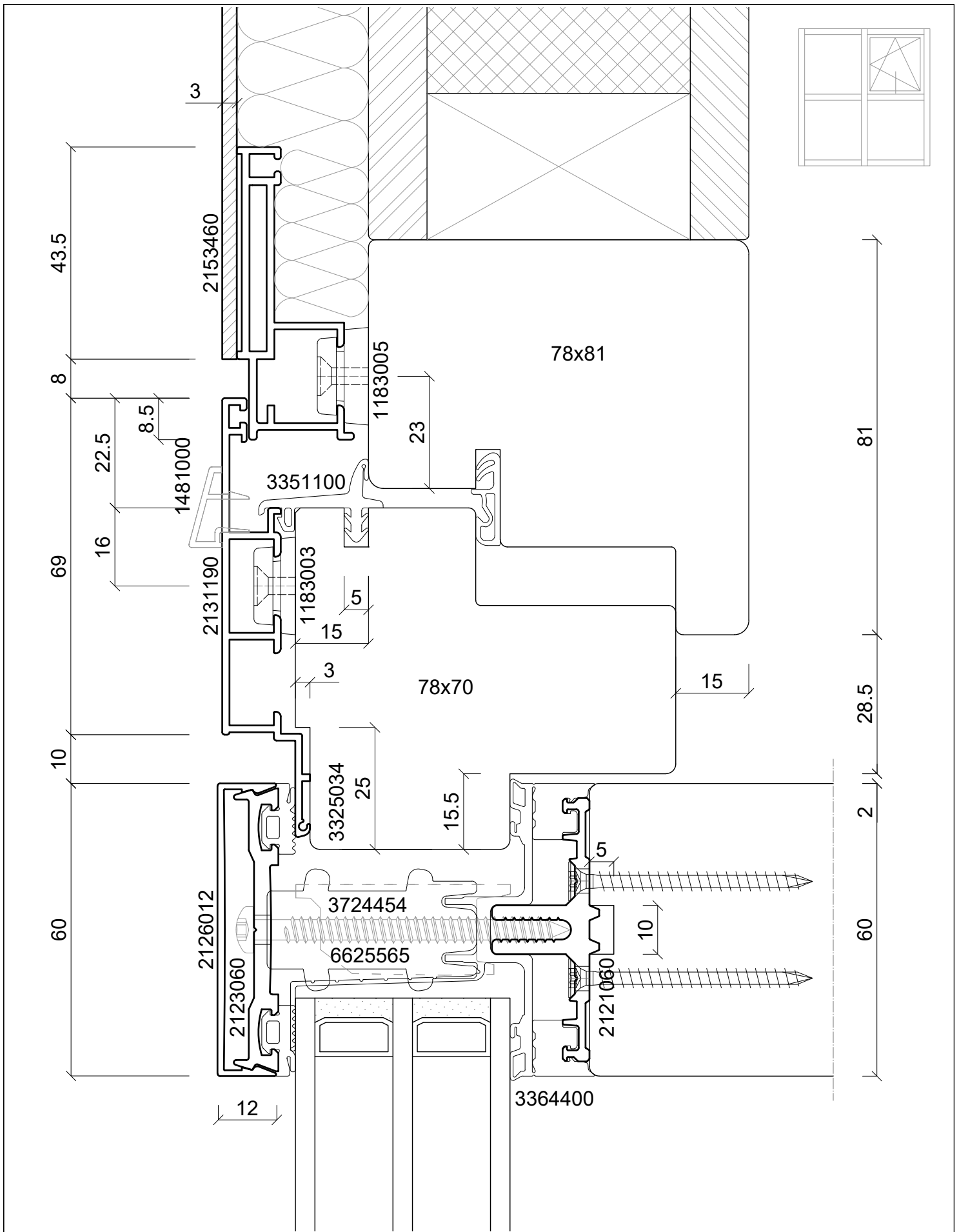

**batimet**  
Holz-Aluminium · Systeme · Fenster · Fassade

Enderstrasse 90 | D-01277 Dresden  
Telefon: +49 (0) 351.81186.0  
Telefax: +49 (0) 351.81186.11  
info@batimet.de | www.batimet.de

System		Datum	Name	Maßstab	
batimet TM60 SE + TA35 FB Pfosten-Riegel-Konstruktion Vertikalschnitt Riegel	Gezeich.	08.04.2025	Pickel	Ansicht	M1:1
	Gepr.			Detail	-
Beschreibung	Norm				
Einsatzelement TA35 FB Einspannrahmen 90 mm Flügel Blechapplikation	Zeichnungs-Nr.: 51219			Index: A	

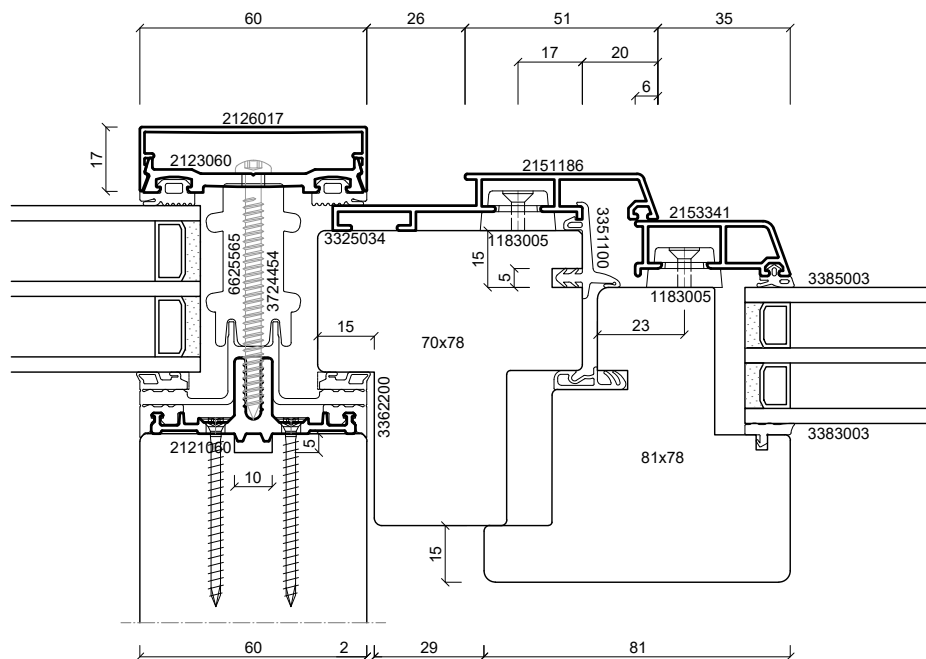
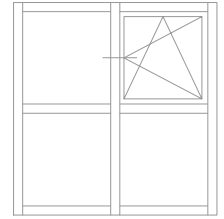

**batimet**  
Holz-Aluminium · Systeme · Fenster · Fassade

Enderstrasse 90 | D-01277 Dresden  
Telefon: +49 (0) 351.81186.0  
Telefax: +49 (0) 351.81186.11  
info@batimet.de | www.batimet.de

System	Datum	Name	Maßstab	
batimet TM60 SE + TA35 FV Pfosten-Riegel-Konstruktion Horizontalschnitt Pfosten	Gezeich.	08.04.2025	Pickel	Ansicht -
	Gepr.			Detail -
Beschreibung	Norm			
Einsatzelement TA35 FV Einspannrahmen 86 mm Flügelprofil 41 mm	Zeichnungs-Nr.: 51301			Index: A

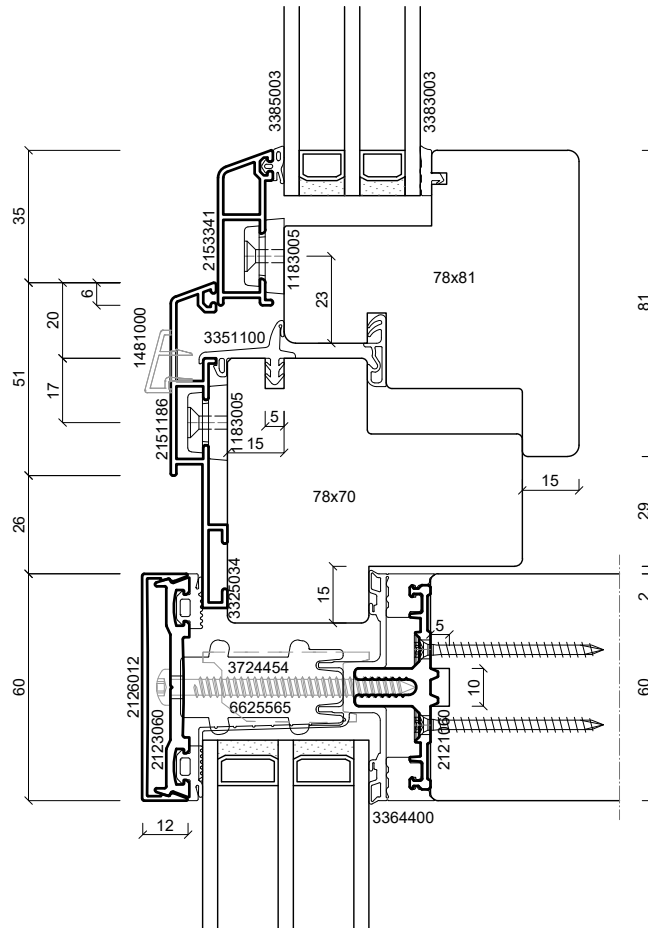
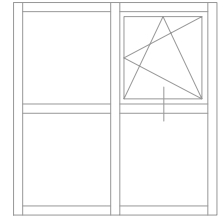

**batimet**  
Holz-Aluminium · Systeme · Fenster · Fassade

Enderstrasse 90 | D-01277 Dresden  
Telefon: +49 (0) 351.81186.0  
Telefax: +49 (0) 351.81186.11  
info@batimet.de | www.batimet.de

System		Datum	Name	Maßstab	
batimet TM60 SE + TA35 FV Pfosten-Riegel-Konstruktion Vertikalschnitt Riegel	Gezeich.	08.04.2025	Pickel	Ansicht	M1:2
	Gepr.			Detail	-
Beschreibung	Norm				
Einsatzelement TA35 FV Einspannrahmen 86 mm Flügelprofil 41 mm	Zeichnungs-Nr.: 51302			Index: A	

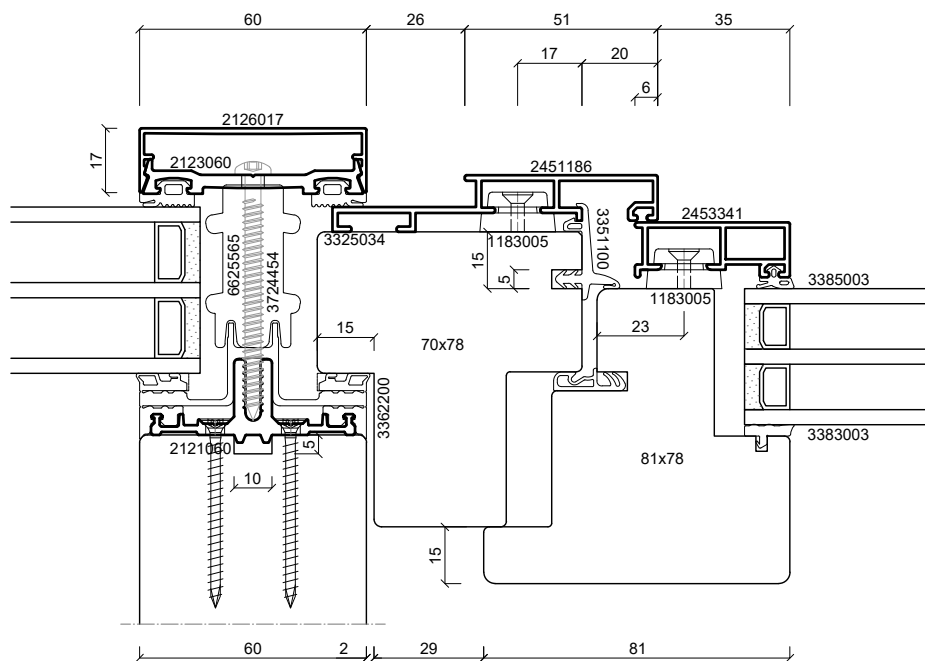
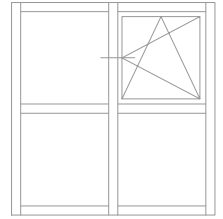

**batimet**  
Holz-Aluminium · Systeme · Fenster · Fassade

Enderstrasse 90 | D-01277 Dresden  
Telefon: +49 (0) 351.81186.0  
Telefax: +49 (0) 351.81186.11  
info@batimet.de | www.batimet.de

System	Datum	Name	Maßstab	
batimet TM60 SE + TA35 FVNG Pfosten-Riegel-Konstruktion Horizontalschnitt Pfosten	Gezeich.	08.04.2025	Pickel	Ansicht M1:2
	Gepr.			Detail -
Beschreibung	Norm			
Einsatzelement TA35 FVNG Einspannrahmen 86 mm Flügelprofil 41 mm	Zeichnungs-Nr.: 51303			Index: A

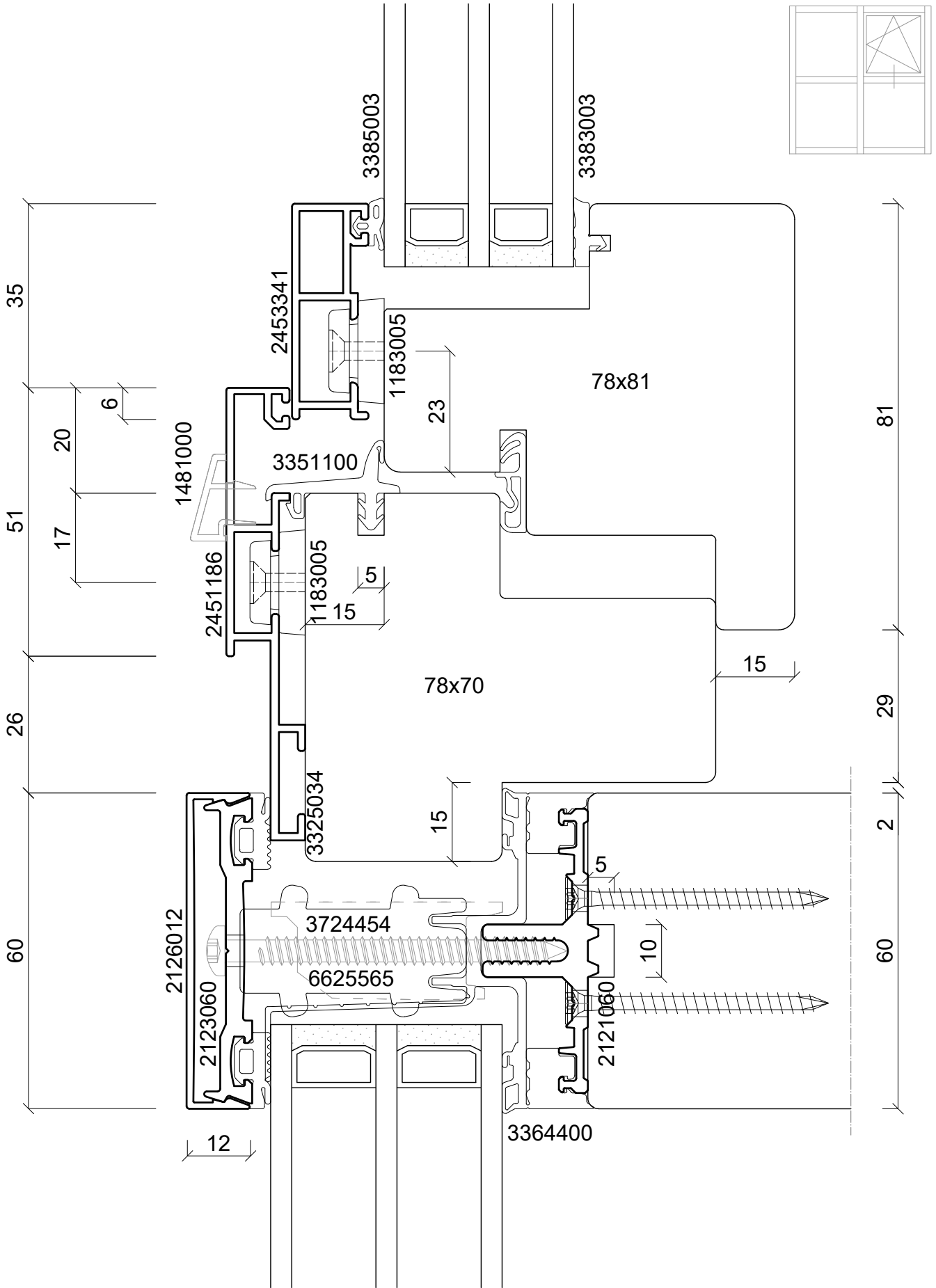

**batimet**  
Holz-Aluminium · Systeme · Fenster · Fassade

Enderstrasse 90 | D-01277 Dresden  
Telefon: +49 (0) 351.81186.0  
Telefax: +49 (0) 351.81186.11  
info@batimet.de | www.batimet.de

System		Datum	Name		Maßstab	
batimet TM60 SE + TA35 FVNG Pfosten-Riegel-Konstruktion Vertikalschnitt Riegel	Gezeich.	08.04.2025	Pickel		Ansicht	M1:1
	Gepr.				Detail	-
Beschreibung	Norm					
Einsatzelement TA35 FVNG Einspannrahmen 86 mm Flügelprofil 41 mm	Zeichnungs-Nr.: 51304			Index: A		

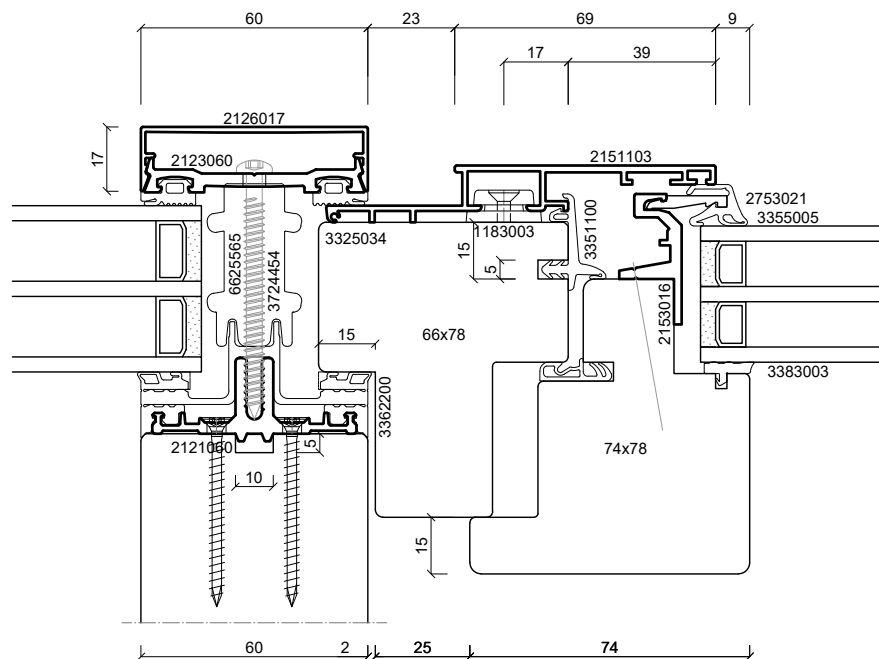
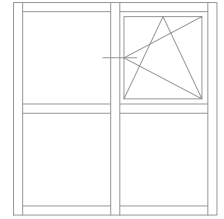

**batimet**  
Holz-Aluminium · Systeme · Fenster · Fassade

Enderstrasse 90 | D-01277 Dresden  
Telefon: +49 (0) 351.81186.0  
Telefax: +49 (0) 351.81186.11  
info@batimet.de | www.batimet.de

System	Datum	Name	Maßstab	
batimet TM60 SE + TA35 IN Pfosten-Riegel-Konstruktion Horizontalschnitt Pfosten	Gezeich.	08.04.2025	Pickel	Ansicht M1:2
	Gepr.			Detail -
Beschreibung	Norm			
Einsatzelement TA35 IN Einspannrahmen 103 mm Flügelprofil integral	Zeichnungs-Nr.: 51401			Index: A



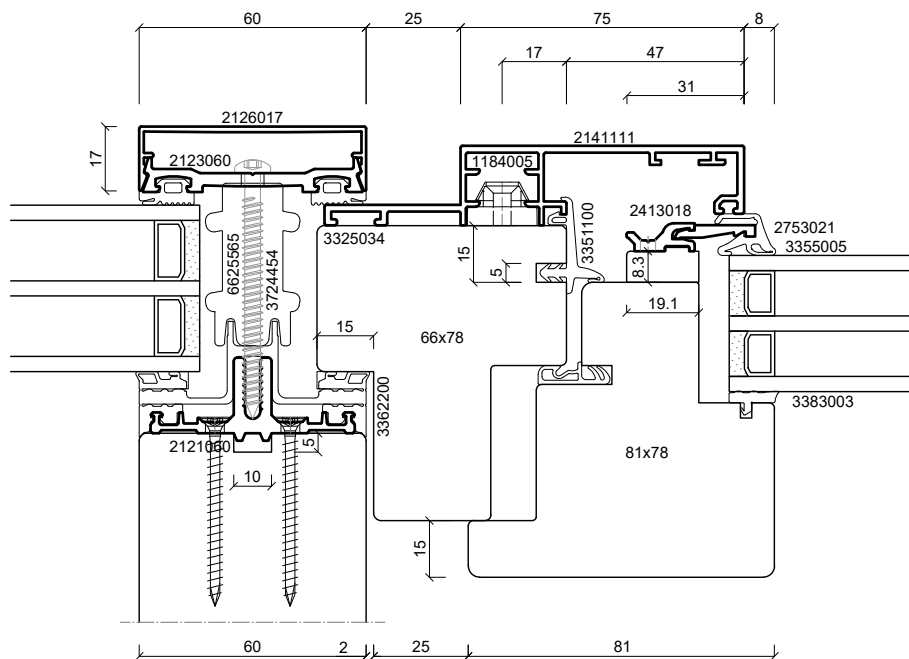
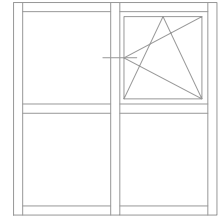

**batimet**  
Holz-Aluminium · Systeme · Fenster · Fassade

Enderstrasse 90 | D-01277 Dresden  
Telefon: +49 (0) 351.81186.0  
Telefax: +49 (0) 351.81186.11  
info@batimet.de | www.batimet.de

System	Datum	Name	Maßstab	
batimet TM60 SE + TA35 INRA Pfosten-Riegel-Konstruktion Horizontalschnitt Pfosten	Gezeich.	08.04.2025	Pickel	Ansicht M1:2
	Gepr.			Detail -
Beschreibung	Norm			
Einsatzelement TA35 INRA Einspannrahmen 111 mm Flügelprofil integral	Zeichnungs-Nr.: 51403			Index: A

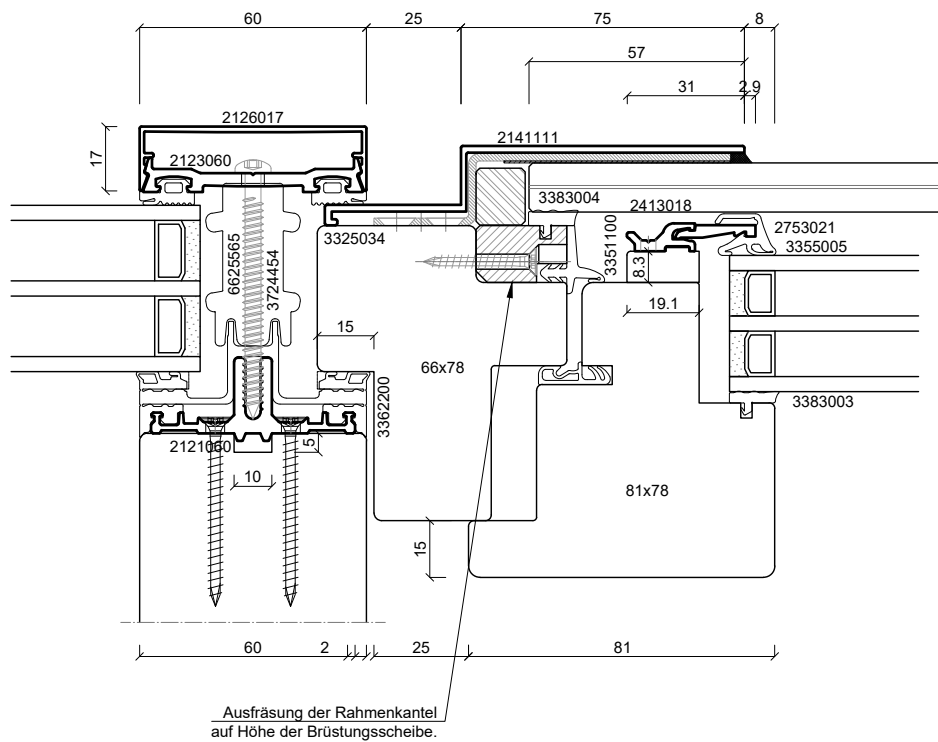
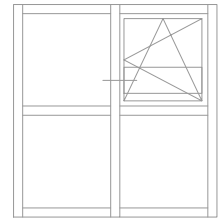

System		Datum	Name	Maßstab	
batimet TM60 SE + TA35 INRA Pfosten-Riegel-Konstruktion Horizontalschnitt Pfosten	Gezeich.	08.04.2025	Pickel	Ansicht	M1:2
	Gepr.			Detail	-
Beschreibung	Norm				
Einsatzelement TA35 INRA Einspannrahmen 111 mm Flügelprofil integral	Zeichnungs-Nr.: 51404			Index: A	



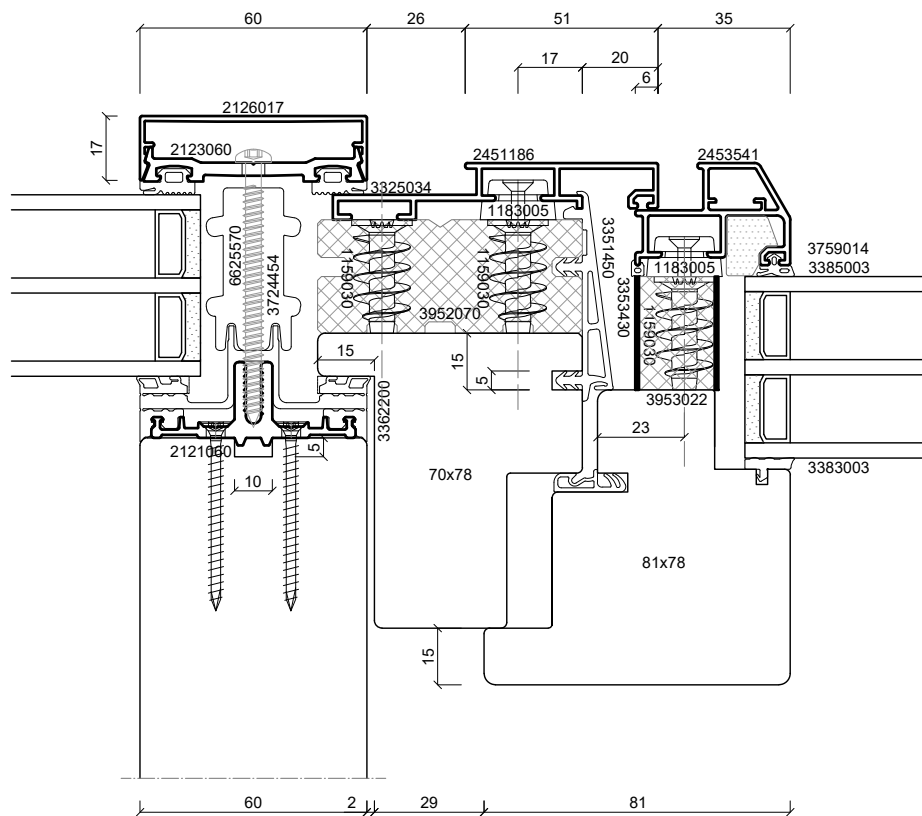
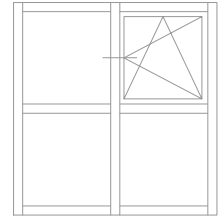

**batimet**  
Holz-Aluminium · Systeme · Fenster · Fassade

Enderstrasse 90 | D-01277 Dresden  
Telefon: +49 (0) 351.81186.0  
Telefax: +49 (0) 351.81186.11  
info@batimet.de | www.batimet.de

System		Datum	Name	Maßstab	
batimet TM60 SE + TA35 SE FB Pfosten-Riegel-Konstruktion Horizontalschnitt Pfosten	Gezeich.	08.04.2025	Pickel	Ansicht	M1:2
	Gepr.			Detail	-
Beschreibung	Norm				
Einsatzelement TA35 SE FB Einspannrahmen 86 mm Flügelprofil 41 mm	Zeichnungs-Nr.: 51601			Index: A	

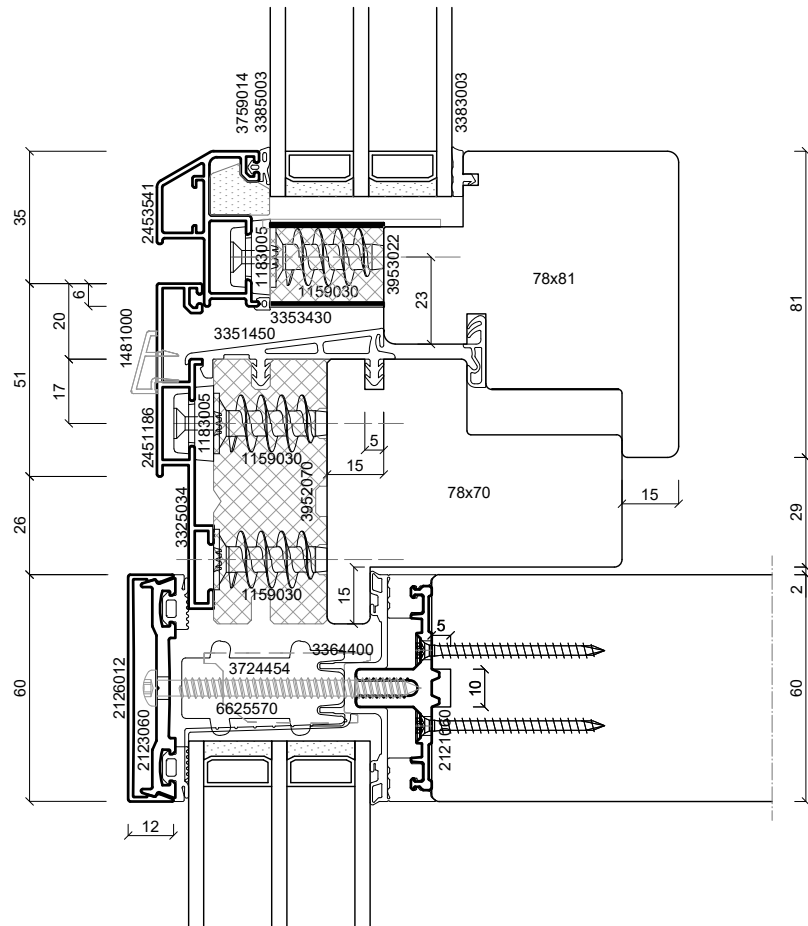
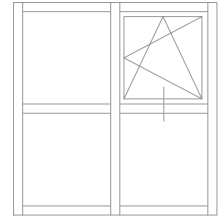

**batimet**  
Holz-Aluminium · Systeme · Fenster · Fassade

Enderstrasse 90 | D-01277 Dresden  
Telefon: +49 (0) 351.81186.0  
Telefax: +49 (0) 351.81186.11  
info@batimet.de | www.batimet.de

System	Datum	Name	Maßstab	
batimet TM60 SE + TA35 SE FB Pfosten-Riegel-Konstruktion Vertikalschnitt Riegel	Gezeich.	08.04.2025	Pickel	Ansicht M1:2
	Gepr.			Detail -
Beschreibung	Norm			
Einsatzelement TA35 SE FB Einspannrahmen 86 mm Flügelprofil 41 mm	Zeichnungs-Nr.: 51602		Index: A	

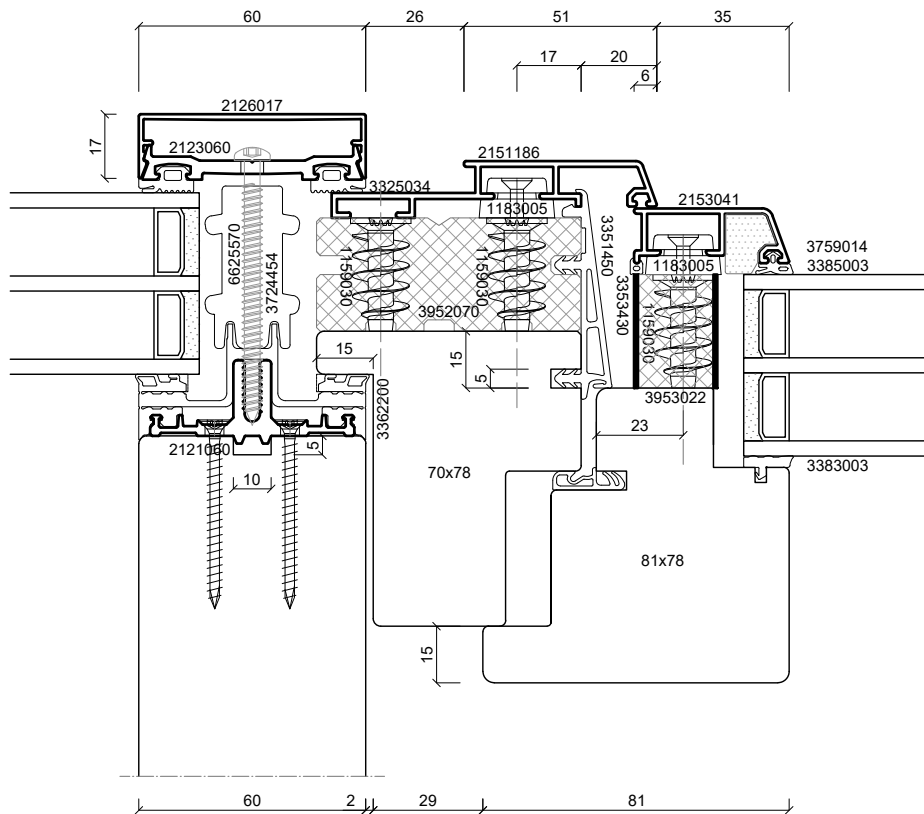
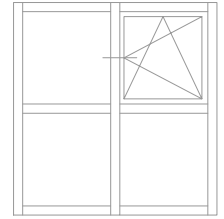

**batimet**  
Holz-Aluminium · Systeme · Fenster · Fassade

Enderstrasse 90 | D-01277 Dresden  
Telefon: +49 (0) 351.81186.0  
Telefax: +49 (0) 351.81186.11  
info@batimet.de | www.batimet.de

System	Datum	Name	Maßstab	
batimet TM60 SE + TA35 SE FV Pfosten-Riegel-Konstruktion Horizontalschnitt Pfosten	Gezeich.	08.04.2025	Pickel	Ansicht M1:2
	Gepr.			Detail -
Beschreibung	Norm			
Einsatzelement TA35 SE FV Einspannrahmen 86 mm Flügelprofil 41 mm	Zeichnungs-Nr.: 51603			Index: A

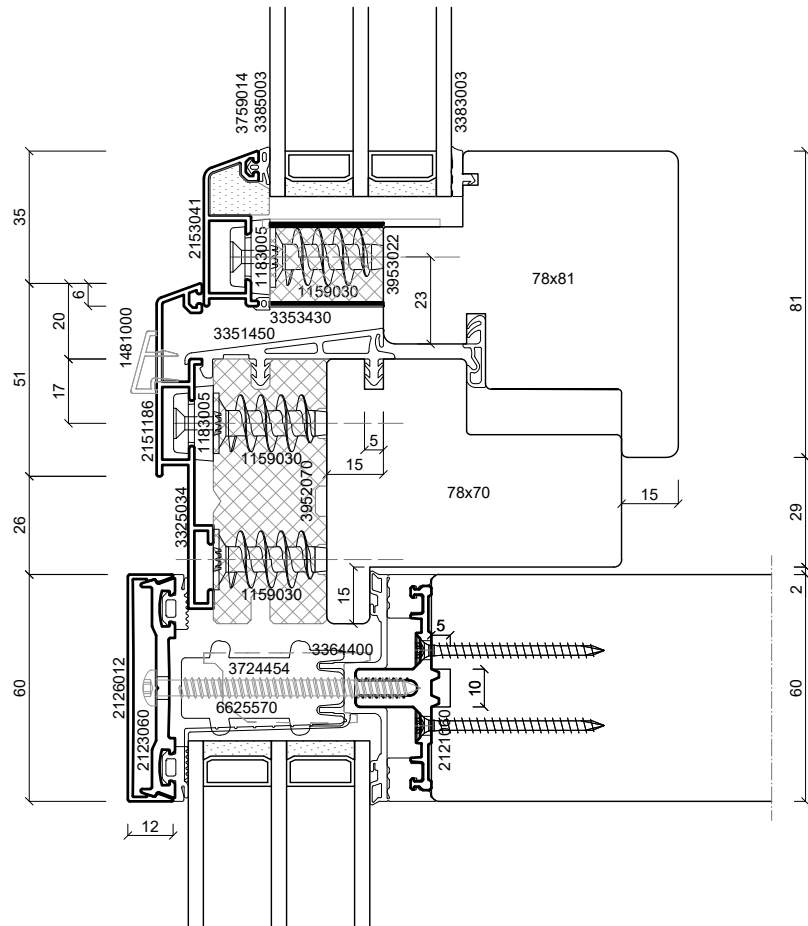
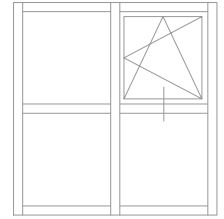

**batimet**  
Holz-Aluminium · Systeme · Fenster · Fassade

Enderstrasse 90 | D-01277 Dresden  
Telefon: +49 (0) 351.81186.0  
Telefax: +49 (0) 351.81186.11  
info@batimet.de | www.batimet.de

System		Datum	Name	Maßstab	
batimet TM60 SE + TA35 SE FV Pfosten-Riegel-Konstruktion Vertikalschnitt Riegel	Gezeich.	08.04.2025	Pickel	Ansicht	M1:2
	Gepr.			Detail	-
Beschreibung	Norm				
Einsatzelement TA35 SE FV Einspannrahmen 86 mm Flügelprofil 41 mm	Zeichnungs-Nr.: 51604			Index: A	

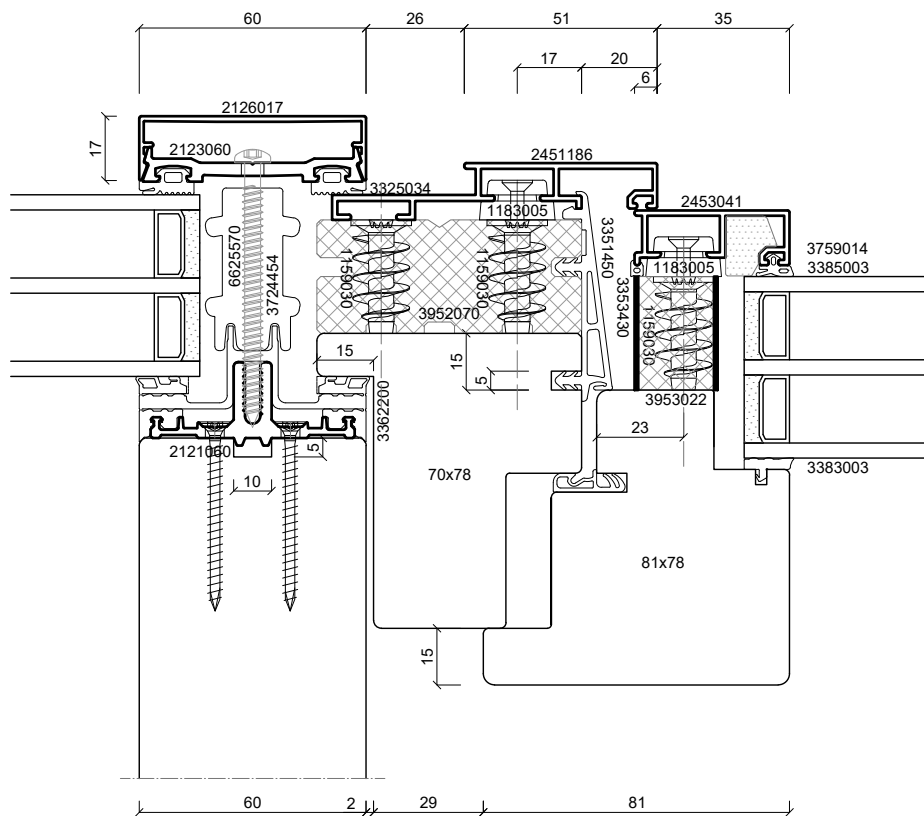
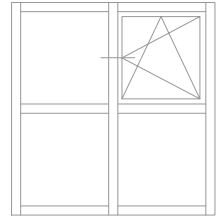

**batimet**  
Holz-Aluminium · Systeme · Fenster · Fassade

Enderstrasse 90 | D-01277 Dresden  
Telefon: +49 (0) 351.81186.0  
Telefax: +49 (0) 351.81186.11  
info@batimet.de | www.batimet.de

System		Datum	Name	Maßstab	
batimet TM60 SE + TA35 SE FVNG Pfosten-Riegel-Konstruktion Horizontalschnitt Pfosten	Gezeich.	08.04.2025	Pickel	Ansicht	M1:2
	Gepr.			Detail	-
Beschreibung	Norm				
Einsatzelement TA35 SE FVNG Einspannrahmen 86 mm Flügelprofil 41 mm	Zeichnungs-Nr.: 51605			Index: A	

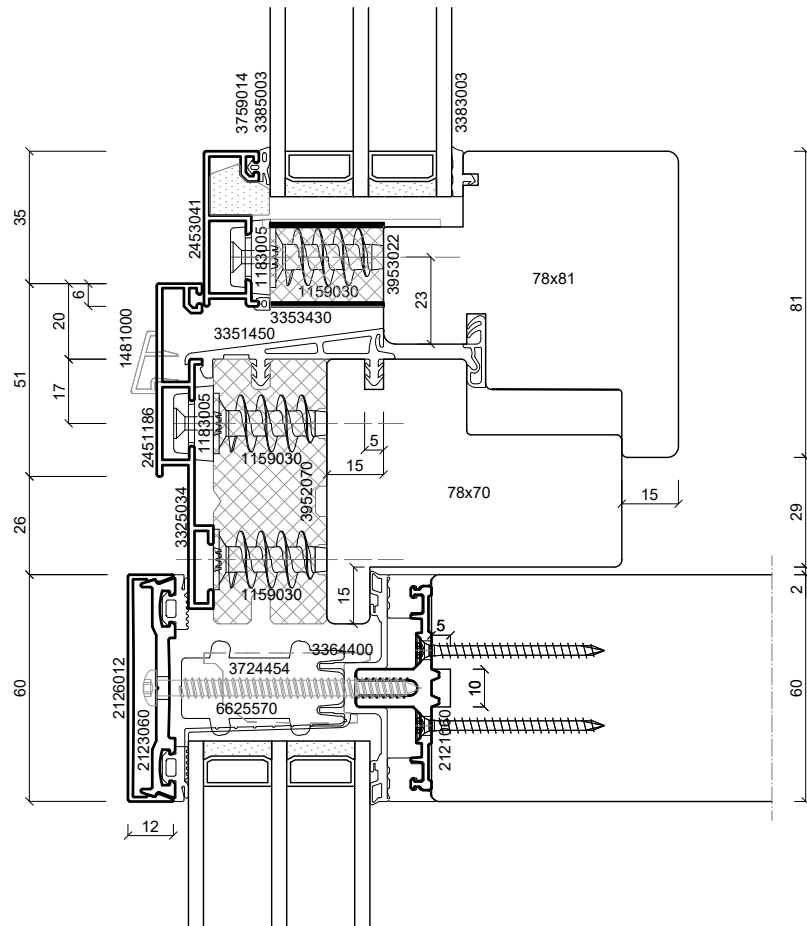
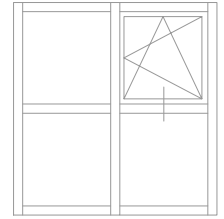

**batimet**  
Holz-Aluminium · Systeme · Fenster · Fassade

Enderstrasse 90 | D-01277 Dresden  
Telefon: +49 (0) 351.81186.0  
Telefax: +49 (0) 351.81186.11  
info@batimet.de | www.batimet.de

System		Datum	Name	Maßstab	
batimet TM60 SE + TA35 SE FVNG Pfosten-Riegel-Konstruktion Vertikalschnitt Riegel	Gezeich.	08.04.2025	Pickel	Ansicht	M1:2
	Gepr.			Detail	-
Beschreibung	Norm				
Einsatzelement TA35 SE FVNG Einspannrahmen 86 mm Flügelprofil 41 mm	Zeichnungs-Nr.: 51606			Index: A	

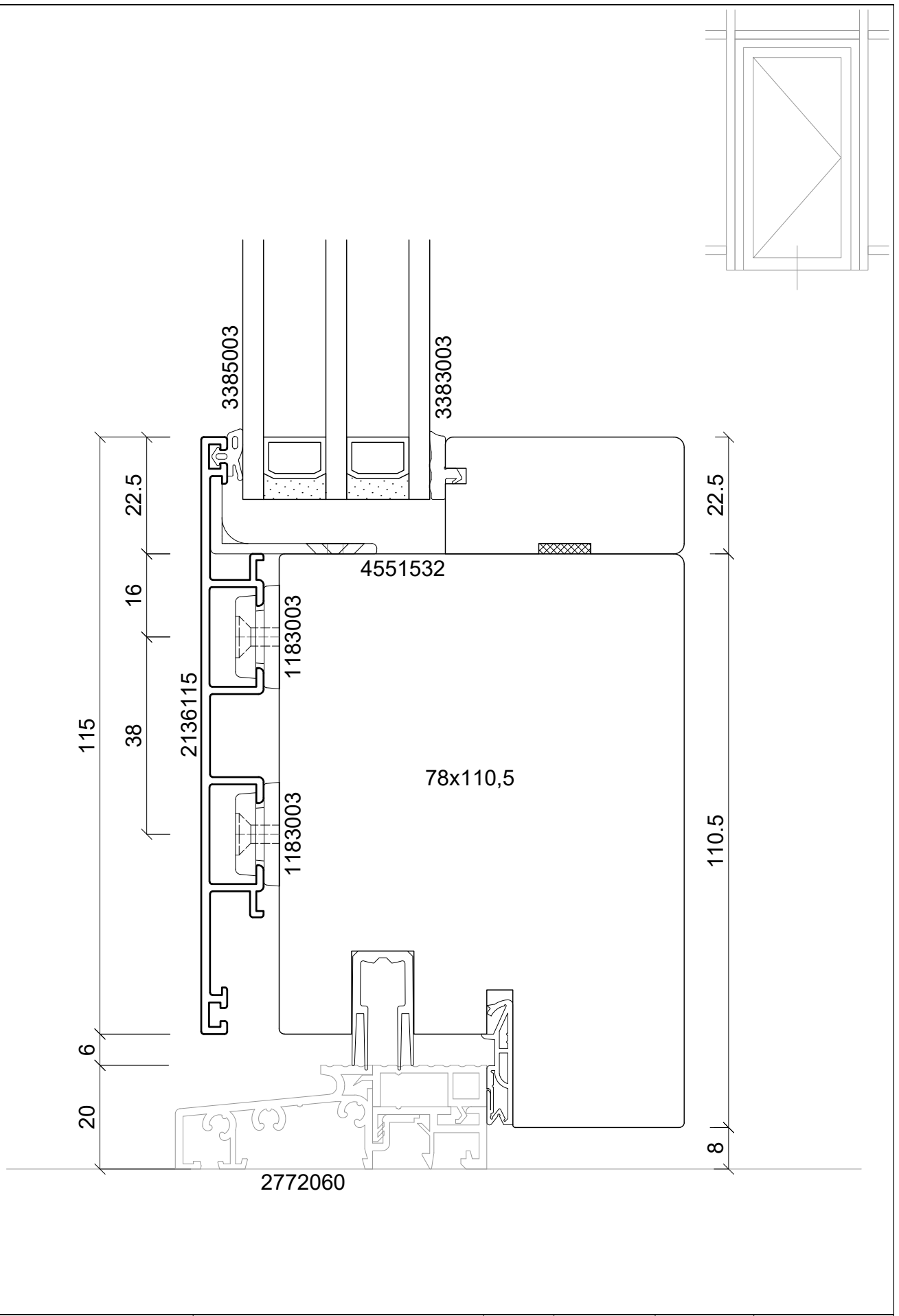

**batimet**  
 Holz-Aluminium · Systeme · Fenster · Fassade

Enderstrasse 90 | D-01277 Dresden  
 Telefon: +49 (0) 351.81186.0  
 Telefax: +49 (0) 351.81186.11  
 info@batimet.de | www.batimet.de

System		Datum	Name		Maßstab	
batimet TM60 SE + TA35 DS TNI FB Pfosten-Riegel-Konstruktion Vertikalschnitt Schwelle	Gezeich.	08.04.2025	Pickel		Ansicht	M1:1
	Gepr.				Detail	-
Beschreibung	Norm					
Einsatzelement TA35 DS TNI FB Flügelprofil Setzholz 115 mm Schwelle 60 mm, barrierefrei	Zeichnungs-Nr.: 51701			Index: A		

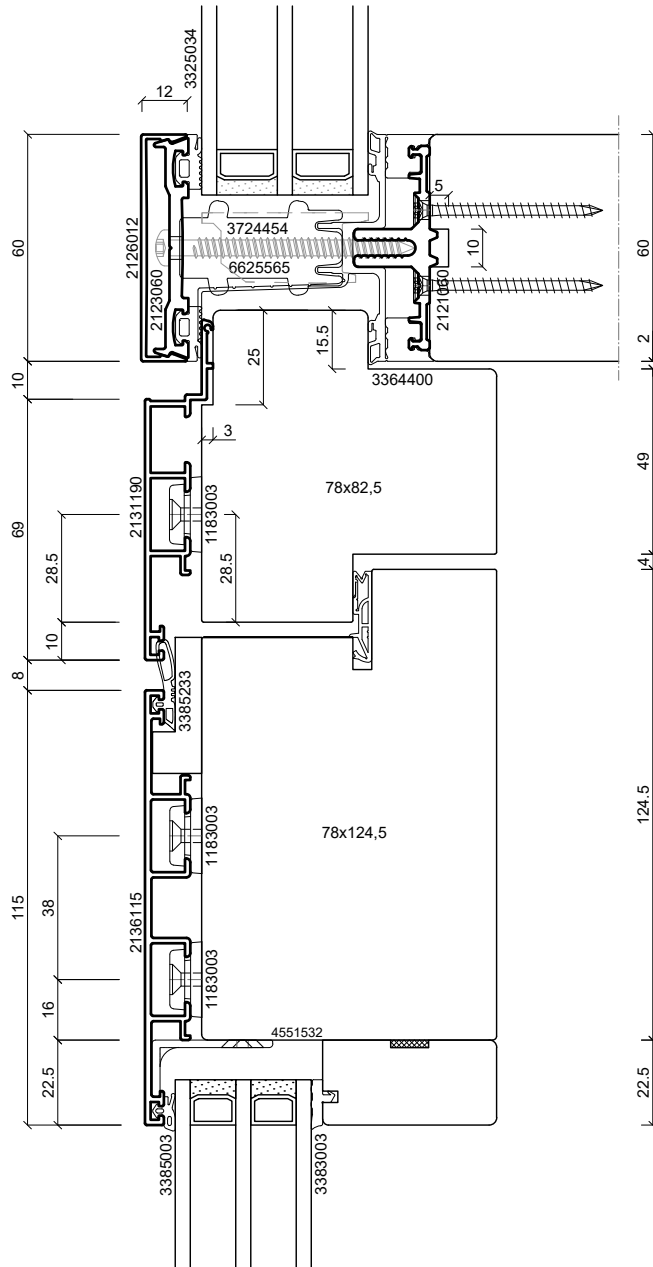

**batimet**  
Holz-Aluminium · Systeme · Fenster · Fassade

Enderstrasse 90 | D-01277 Dresden  
Telefon: +49 (0) 351.81186.0  
Telefax: +49 (0) 351.81186.11  
info@batimet.de | www.batimet.de

System

batimet TM60 SE + TA35 DS TNI FB  
Pfosten-Riegel-Konstruktion  
Vertikalschnitt Riegel

Beschreibung

Einsatzelement TA35 DS TNI FB  
Einspannrahmen 90 mm  
Flügelprofil Setzholz 115 mm

Datum

08.04.2025

Name

Pickel

Maßstab

Ansicht M1:2

Gezeich.

Gepr.

Norm

Detail

-

Zeichnungs-Nr.: 51702

Index: A

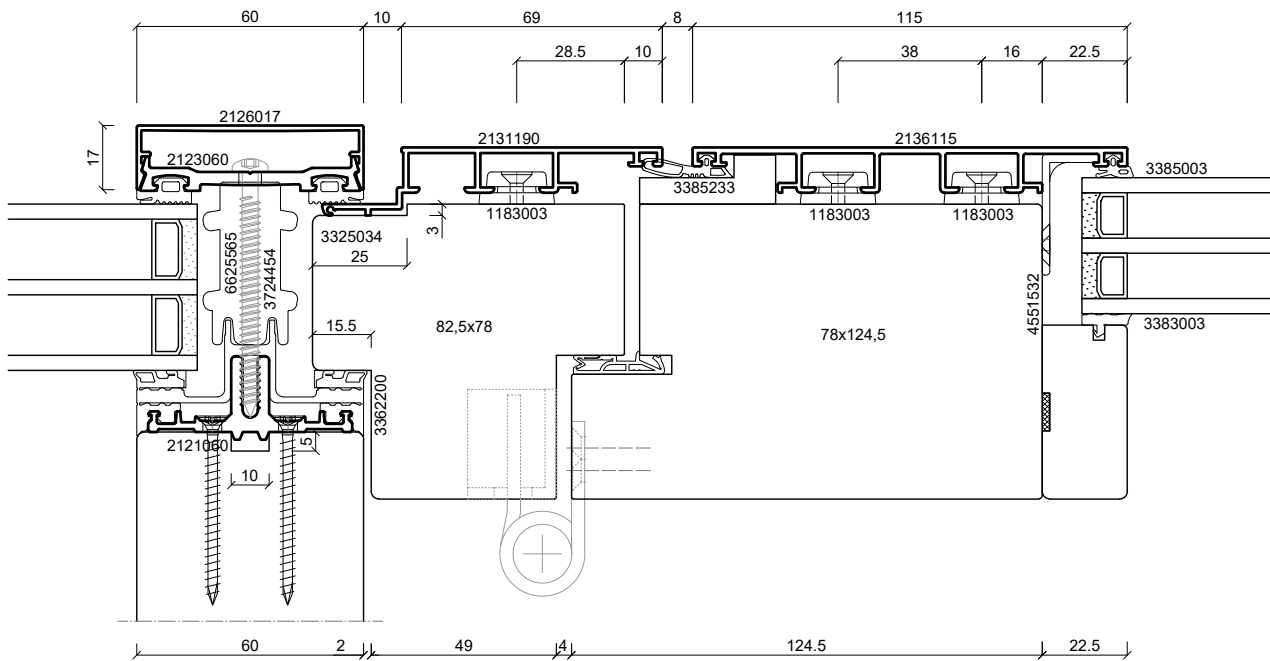
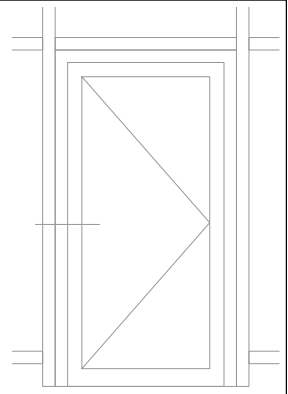
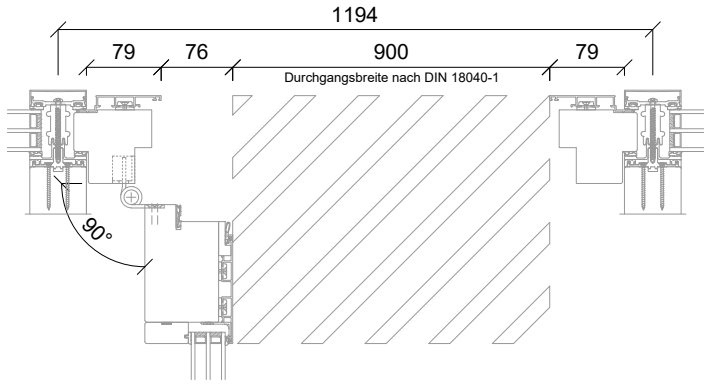

**batimet**  
Holz-Aluminium · Systeme · Fenster · Fassade

Enderstrasse 90 | D-01277 Dresden  
Telefon: +49 (0) 351.81186.0  
Telefax: +49 (0) 351.81186.11  
info@batimet.de | www.batimet.de

System  
batimet TM60 SE + TA35 DS TNI FB  
Pfosten-Riegel-Konstruktion  
Horizontalschnitt Pfosten Bandseite

Beschreibung  
Einsatzelement TA35 DS TNI FB  
Einspannrahmen 90 mm  
Flügelprofil Setzholz 115 mm

	Datum	Name	Maßstab	
Gezeich.	08.04.2025	Pickel	Ansicht	M1:2
Gepr.			Detail	-
Norm				
Zeichnungs-Nr.: 51703			Index: A	

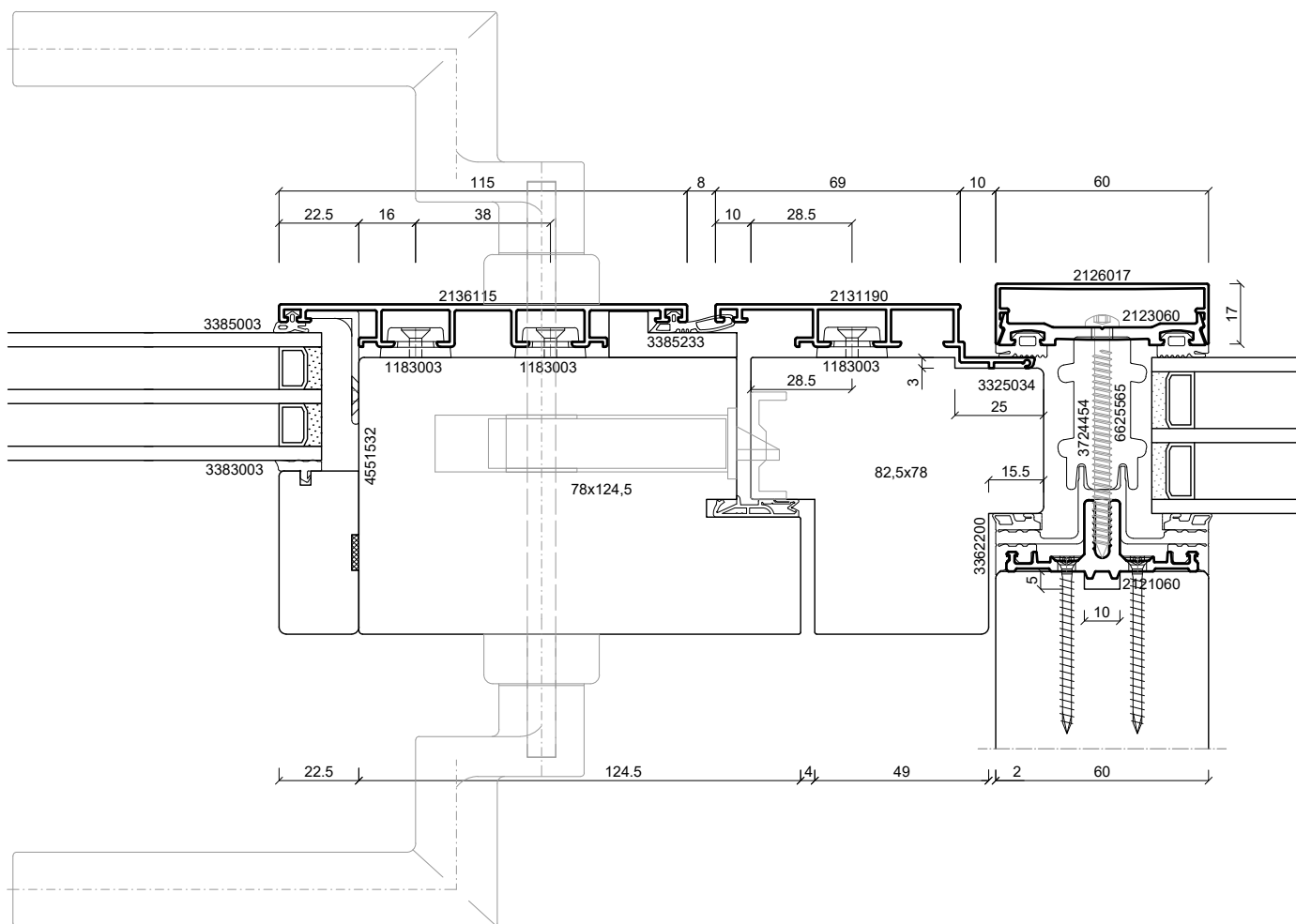
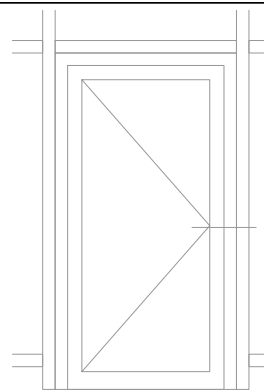

**batimet**  
Holz-Aluminium · Systeme · Fenster · Fassade

Enderstrasse 90 | D-01277 Dresden  
Telefon: +49 (0) 351.81186.0  
Telefax: +49 (0) 351.81186.11  
info@batimet.de | www.batimet.de

System  
batimet TM60 SE + TA35 DS TNI FB  
Pfosten-Riegel-Konstruktion  
Horizontalschnitt Pfosten Griffseite

Beschreibung  
Einselelement TA35 DS TNI FB  
Einspannrahmen 90 mm  
Flügelprofil Setzholz 115 mm

	Datum	Name	Maßstab	
Gezeich.	08.04.2025	Pickel	Ansicht	M1:2
Gepr.			Detail	-
Norm				
Zeichnungs-Nr.: 51704			Index: A	

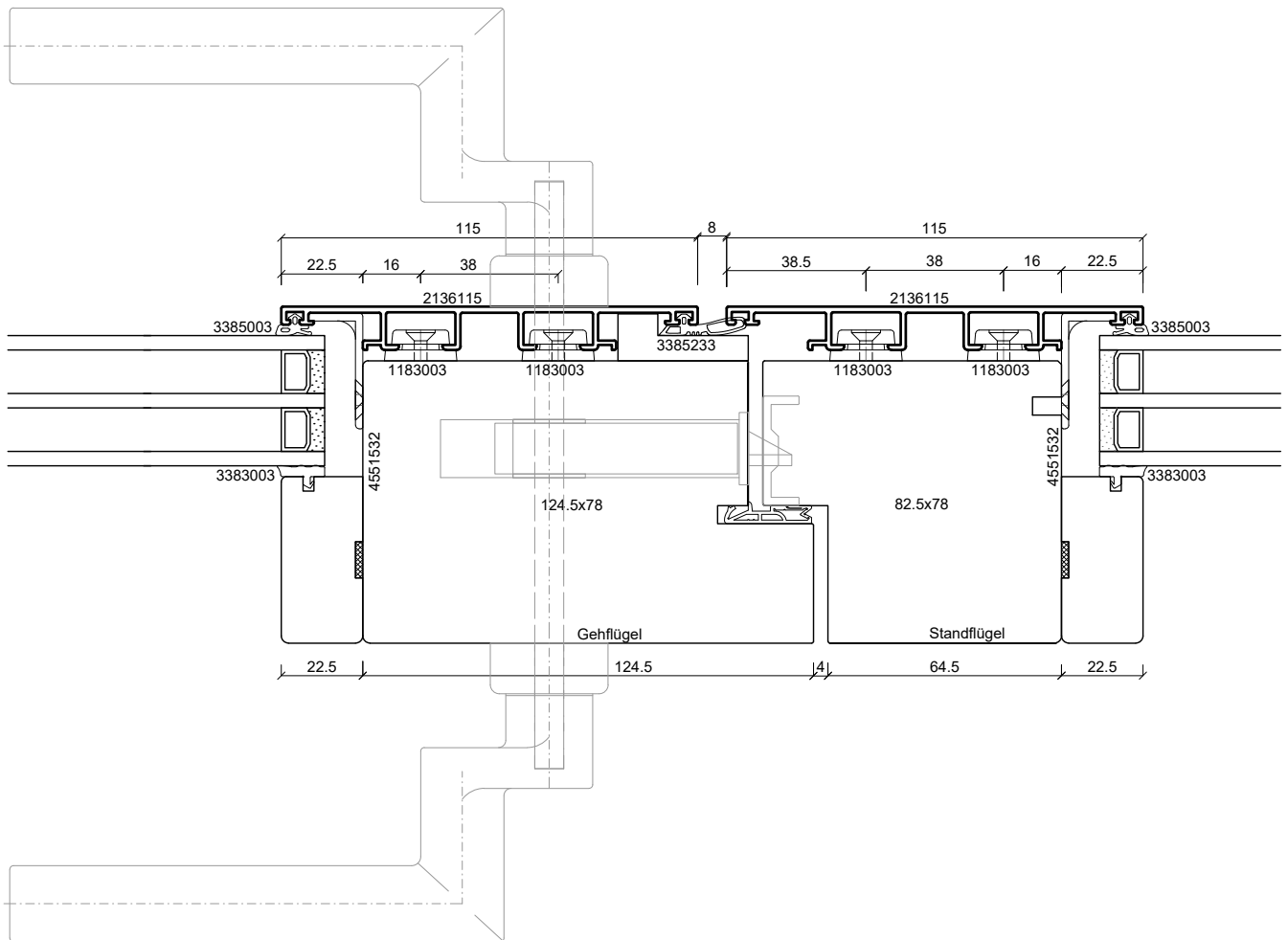
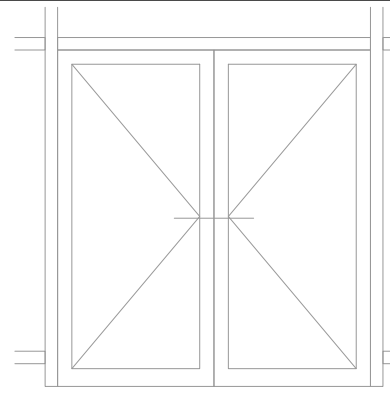

**batimet**  
Holz-Aluminium · Systeme · Fenster · Fassade

Enderstrasse 90 | D-01277 Dresden  
Telefon: +49 (0) 351.81186.0  
Telefax: +49 (0) 351.81186.11  
info@batimet.de | www.batimet.de

System		Datum	Name		Maßstab	
batimet TM60 SE + TA35 DS TNI FB Pfosten-Riegel-Konstruktion Horizontalschnitt Stulp	Gezeich.	08.04.2025	Pickel		Ansicht	M1:2
	Gepr.				Detail	-
Beschreibung	Norm					
Einsatzelement TA35 DS TNI FB Stulp Setzholzprofil 115 mm Flügelprofil Setzholz 115 mm	Zeichnungs-Nr.: 51705			Index: A		

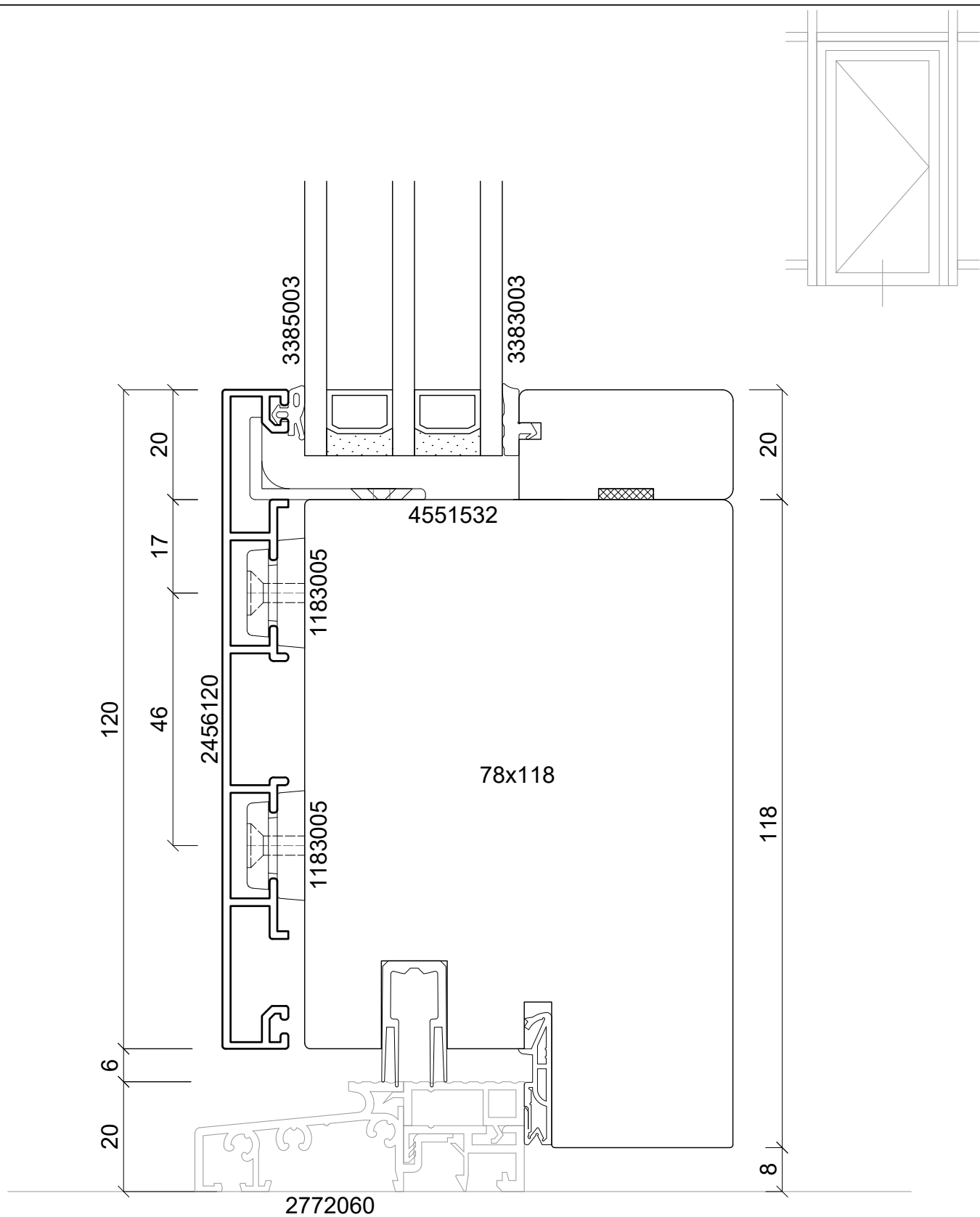

**batimet**  
Holz-Aluminium · Systeme · Fenster · Fassade

Enderstrasse 90 | D-01277 Dresden  
Telefon: +49 (0) 351.81186.0  
Telefax: +49 (0) 351.81186.11  
info@batimet.de | www.batimet.de

System		Datum	Name		Maßstab	
batimet TM60 SE + TA35 DS TNI FVNG Pfosten-Riegel-Konstruktion Vertikalschnitt Riegel	Gezeich.	08.04.2025	Pickel		Ansicht	M1:1
	Gepr.				Detail	-
Beschreibung	Norm					
Einsatzelement TA35 DS TNI FVNG Flügelprofil Setzholz 120 mm Schwelle 60 mm, barrierefrei	Zeichnungs-Nr.: 51721			Index: A		



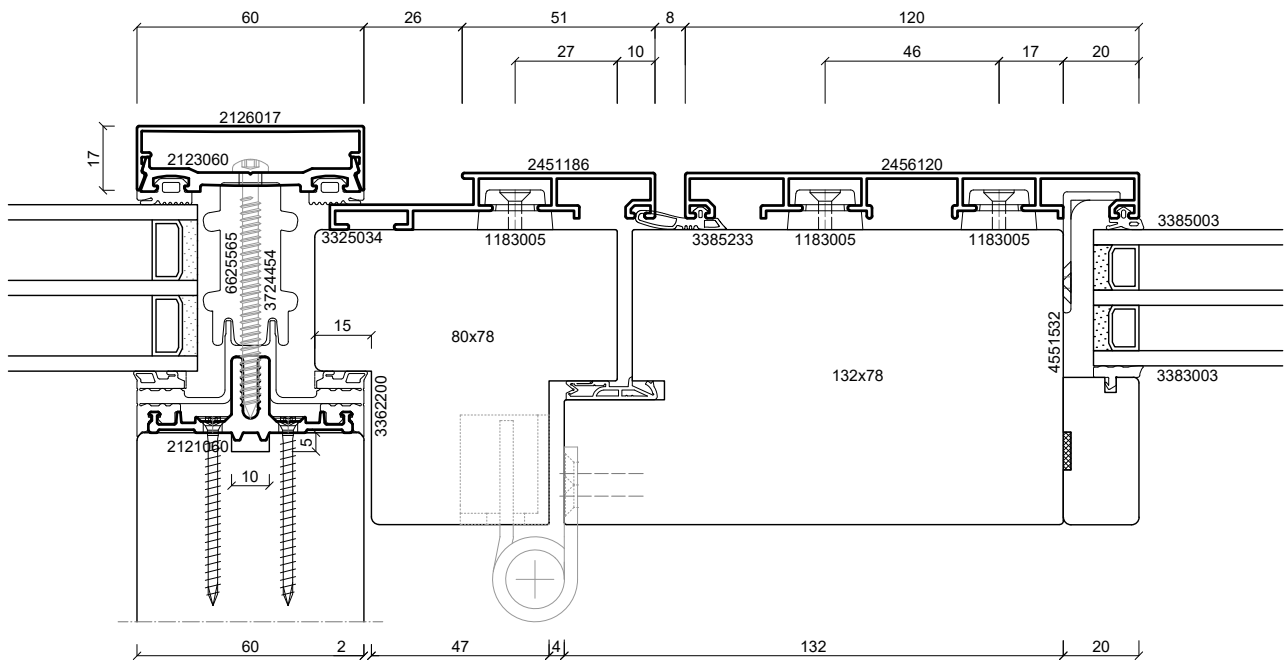
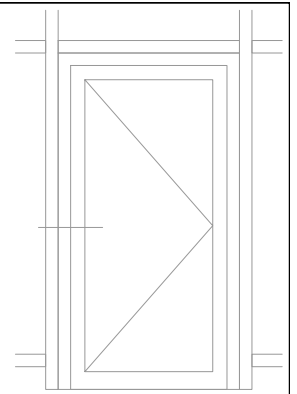
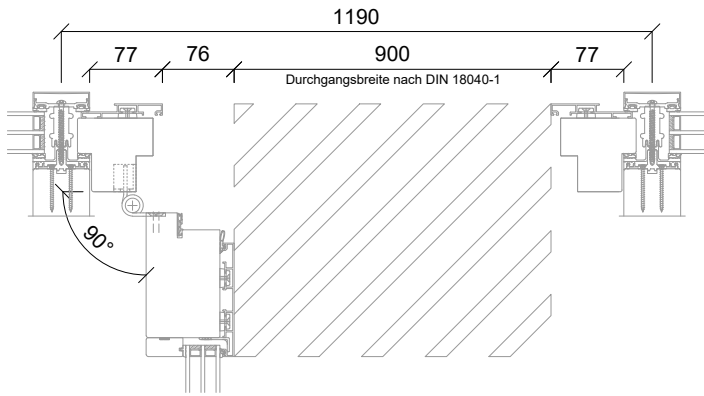

**batimet**  
Holz-Aluminium · Systeme · Fenster · Fassade

Enderstrasse 90 | D-01277 Dresden  
Telefon: +49 (0) 351.81186.0  
Telefax: +49 (0) 351.81186.11  
info@batimet.de | www.batimet.de

System  
batimet TM60 SE + TA35 DS TNI FVNG  
Pfosten-Riegel-Konstruktion  
Horizontalschnitt Pfosten Bandseite

Beschreibung  
Einsetzelement TA35 DS TNI FVNG  
Einspannrahmen 86 mm  
Flügelprofil Setzholz 120 mm

	Datum	Name	Maßstab	
Gezeich.	08.04.2025	Pickel	Ansicht	M1:2
Gepr.			Detail	-
Norm				
Zeichnungs-Nr.: 51723			Index: A	

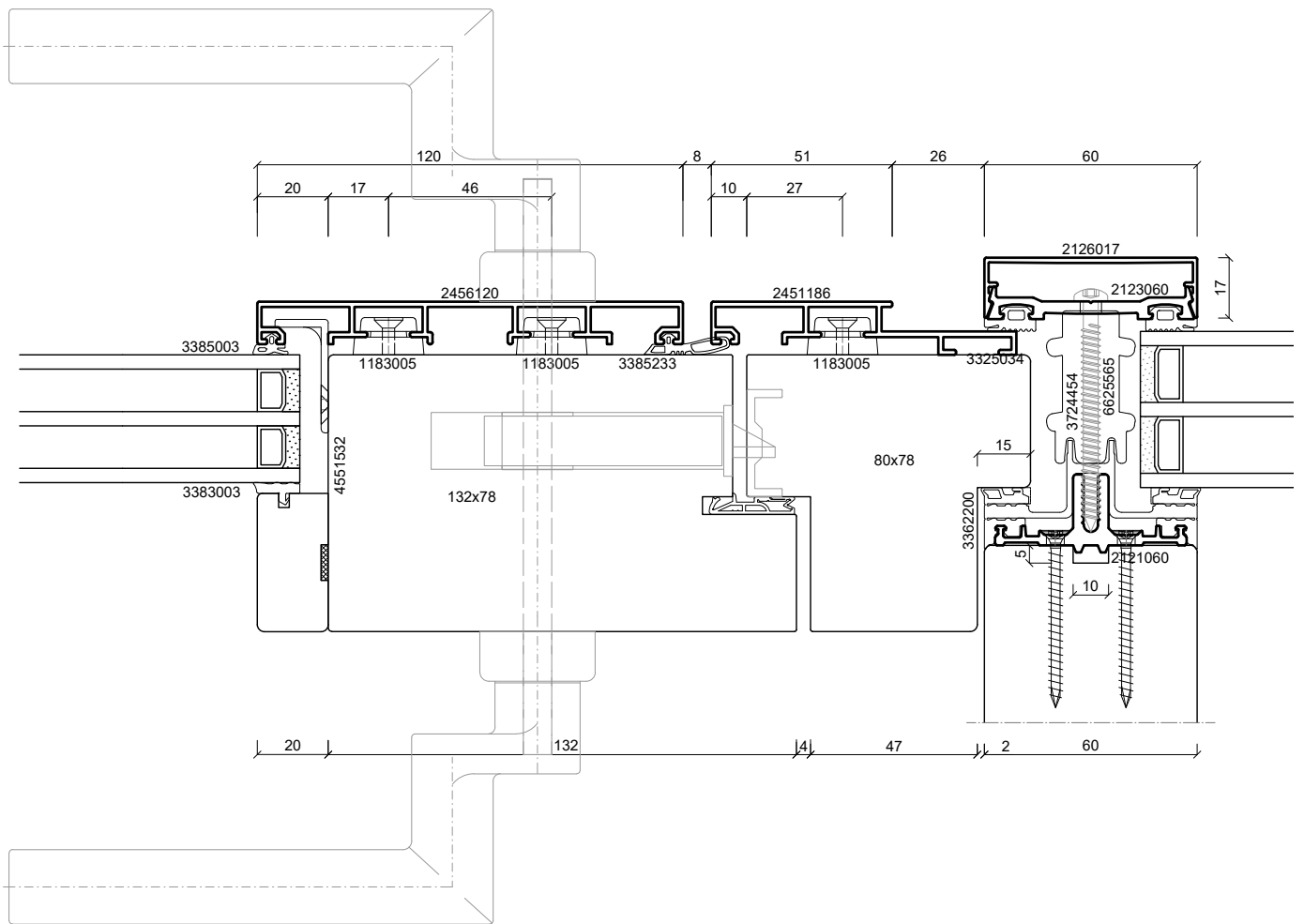
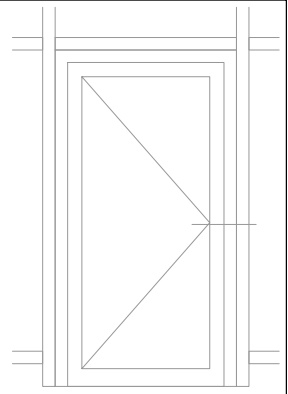

**batimet**  
Holz-Aluminium · Systeme · Fenster · Fassade

Enderstrasse 90 | D-01277 Dresden  
Telefon: +49 (0) 351.81186.0  
Telefax: +49 (0) 351.81186.11  
info@batimet.de | www.batimet.de

System  
batimet TM60 SE + TA35 DS TNI FVNG  
Pfosten-Riegel-Konstruktion  
Horizontalschnitt Pfosten Griffseite

Beschreibung  
Einsatzelement TA35 DS TNI FVNG  
Einspannrahmen 86 mm  
Flügelprofil Setzholz 120 mm

	Datum	Name	Maßstab	
Gezeich.	08.04.2025	Pickel	Ansicht	M1:2
Gepr.			Detail	-
Norm				
Zeichnungs-Nr.: 51724			Index: A	

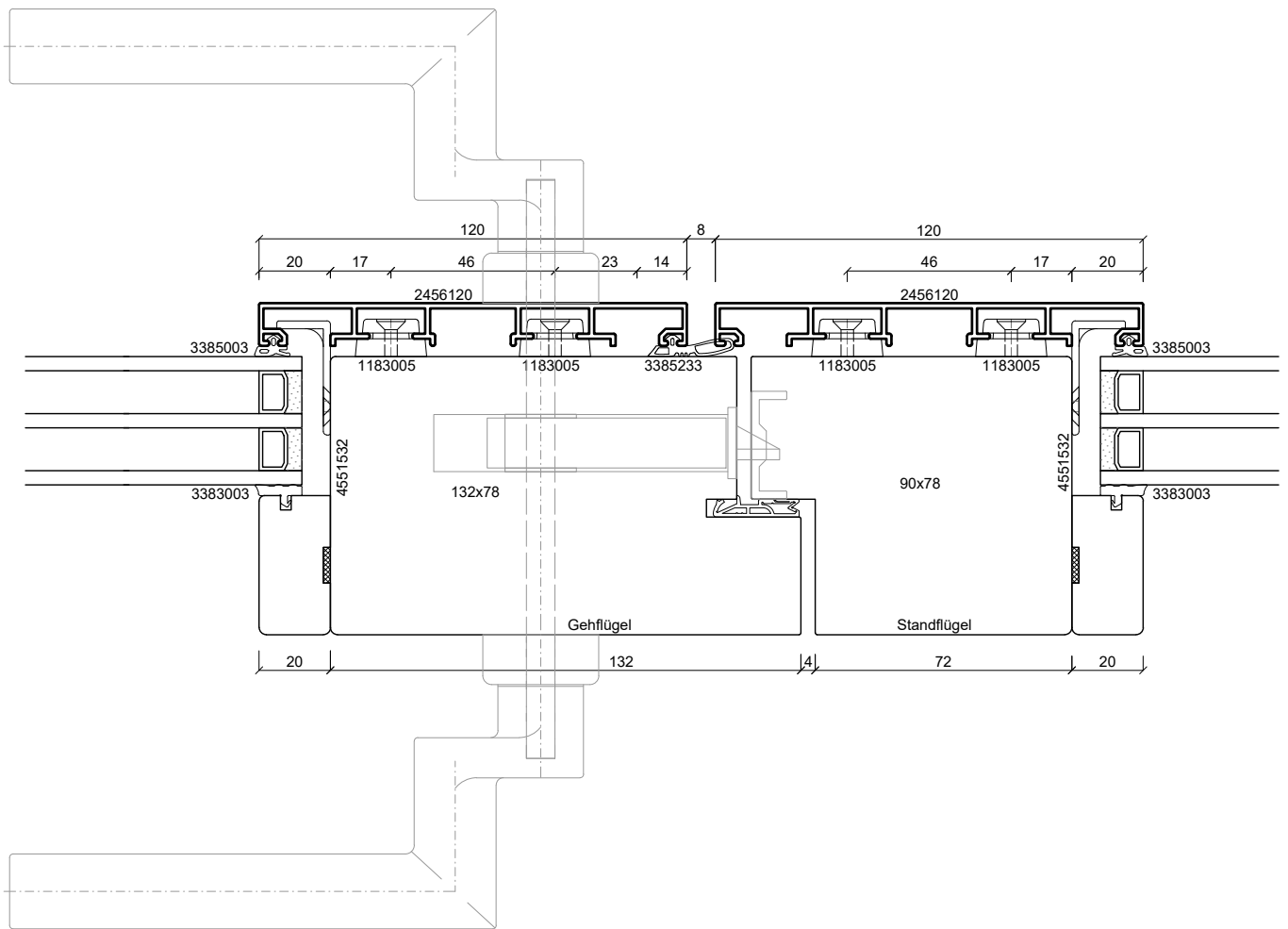
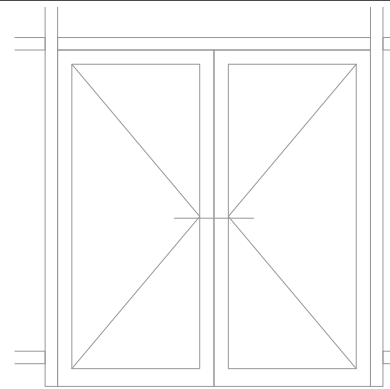

**batimet**  
Holz-Aluminium · Systeme · Fenster · Fassade

Enderstrasse 90 | D-01277 Dresden  
Telefon: +49 (0) 351.81186.0  
Telefax: +49 (0) 351.81186.11  
info@batimet.de | www.batimet.de

System  
batimet TM60 SE + TA35 DS TNI FVNG  
Pfosten-Riegel-Konstruktion  
Horizontalschnitt Stulp

Beschreibung  
Einselelement TA35 DS TNI FVNG  
Stulpprofil Setzholz 120 mm  
Flügelprofil Setzholz 120 mm

	Datum	Name	Maßstab	
Gezeich.	08.04.2025	Pickel	Ansicht	M1:2
Gepr.			Detail	-
Norm				
Zeichnungs-Nr.: 51725			Index: A	

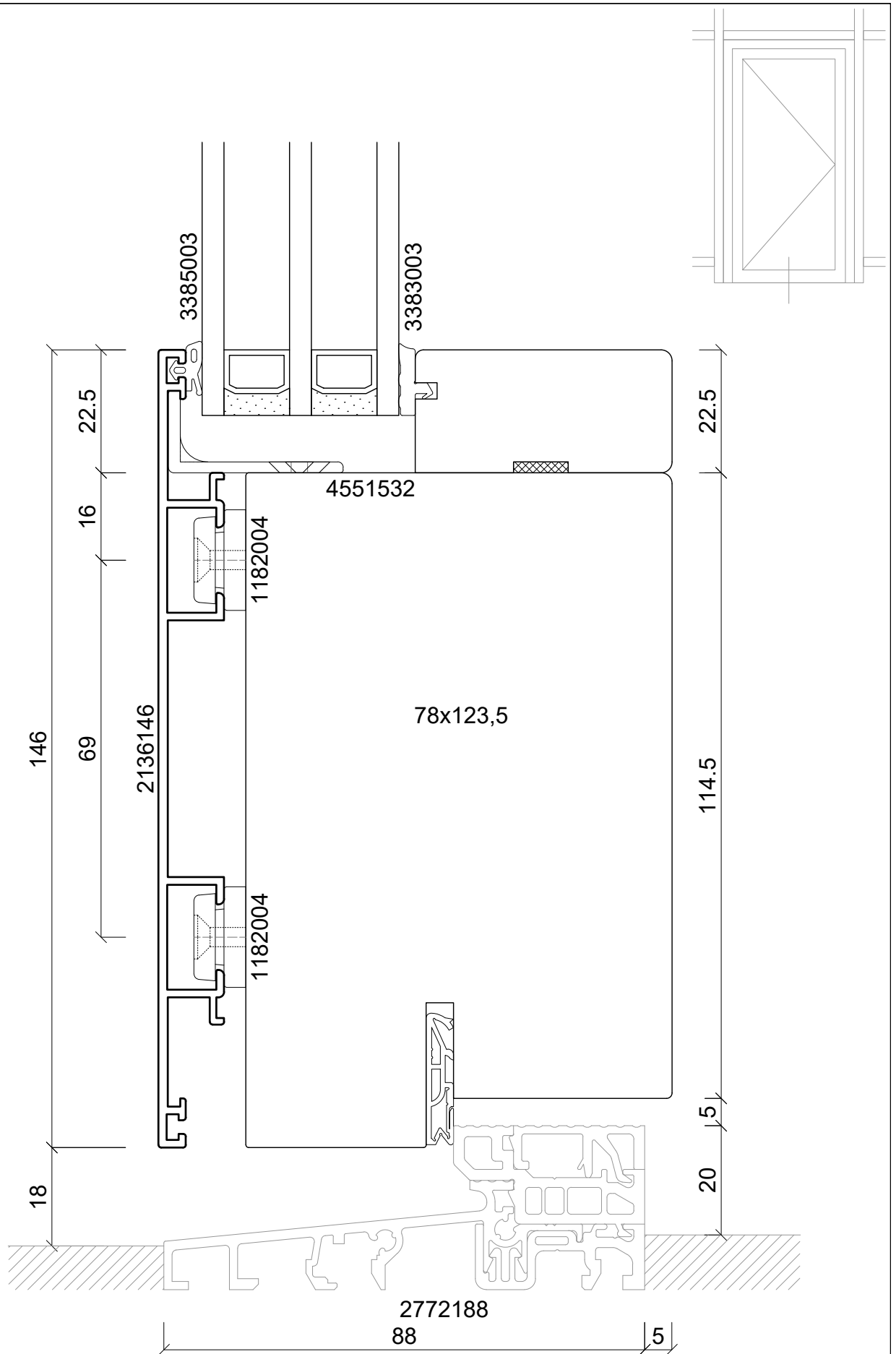

**batimet**  
Holz-Aluminium · Systeme · Fenster · Fassade

Enderstrasse 90 | D-01277 Dresden  
Telefon: +49 (0) 351.81186.0  
Telefax: +49 (0) 351.81186.11  
info@batimet.de | www.batimet.de

System		Datum	Name		Maßstab	
batimet TM60 SE + TA35 DS TNA FB Pfosten-Riegel-Konstruktion Vertikalschnitt Riegel	Gezeich.	08.04.2025	Pickel		Ansicht	M1:1
	Gepr.				Detail	-
Beschreibung	Norm					
Einsatzelement TA35 DS TNA FB Flügelprofil Setzholz 146 mm Schwelle 88 mm, barrierefrei	Zeichnungs-Nr.: 51751			Index: A		

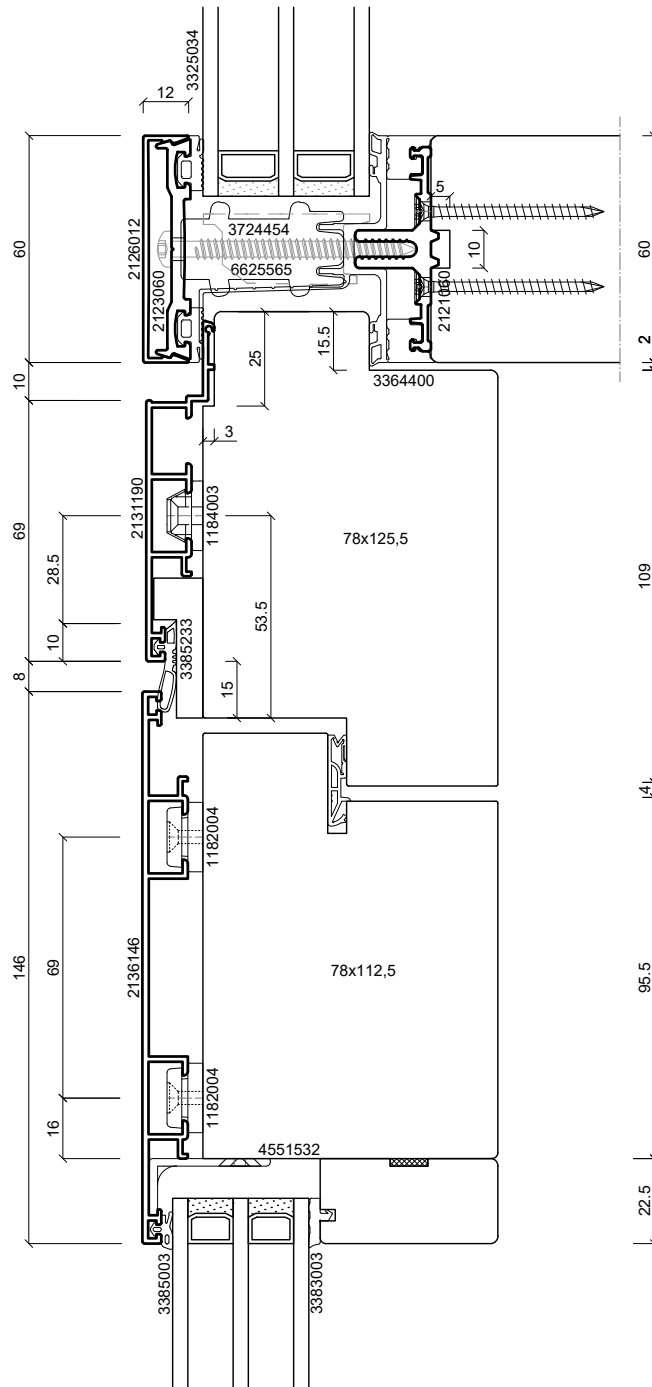

**batimet**  
Holz-Aluminium · Systeme · Fenster · Fassade

Enderstrasse 90 | D-01277 Dresden  
Telefon: +49 (0) 351.81186.0  
Telefax: +49 (0) 351.81186.11  
info@batimet.de | www.batimet.de

System  
batimet TM60 SE + TA35 DS TNA FB  
Pfosten-Riegel-Konstruktion  
Vertikalschnitt Riegel

Beschreibung  
Einsatzelement TA35 DS TNA FB  
Einspannrahmen 90 mm  
Flügelprofil Setzholz 146 mm

	Datum	Name	Maßstab	
Gezeich.	08.04.2025	Pickel	Ansicht	M1:2
Gepr.			Detail	-
Norm				
Zeichnungs-Nr.: 51752			Index: A	

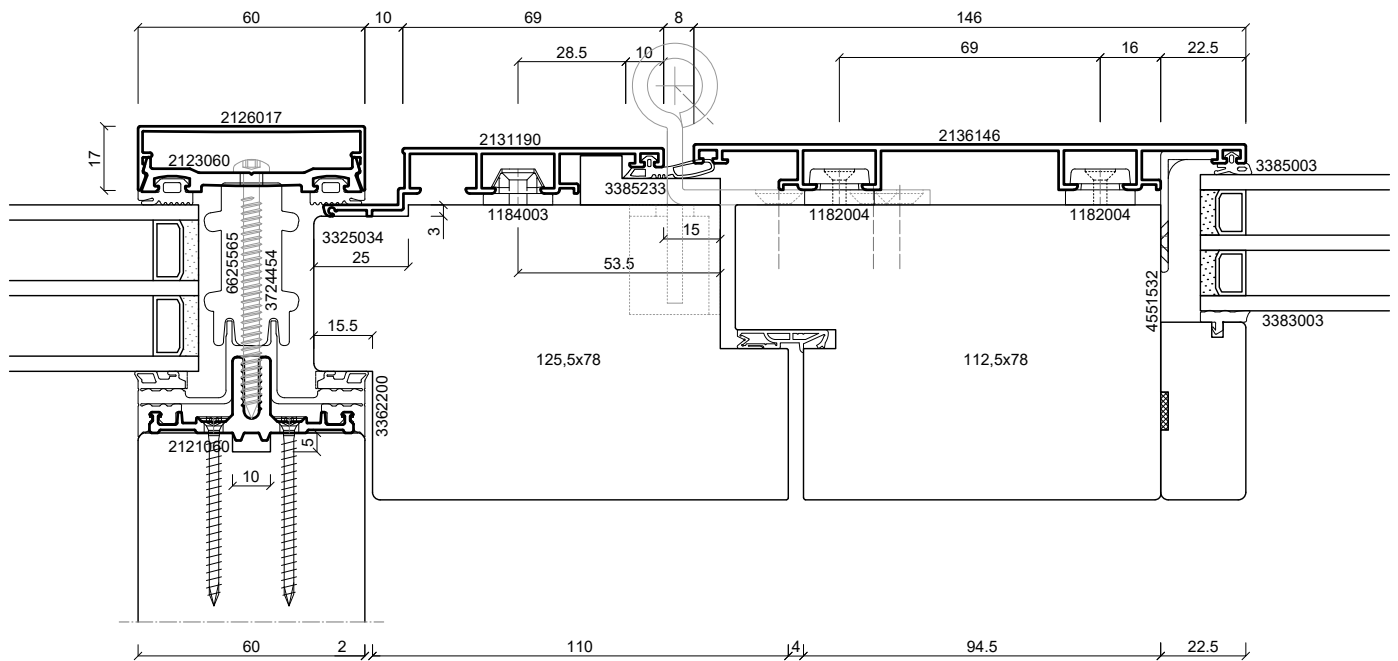
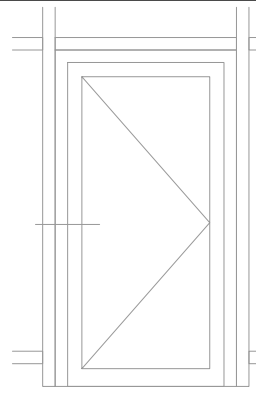
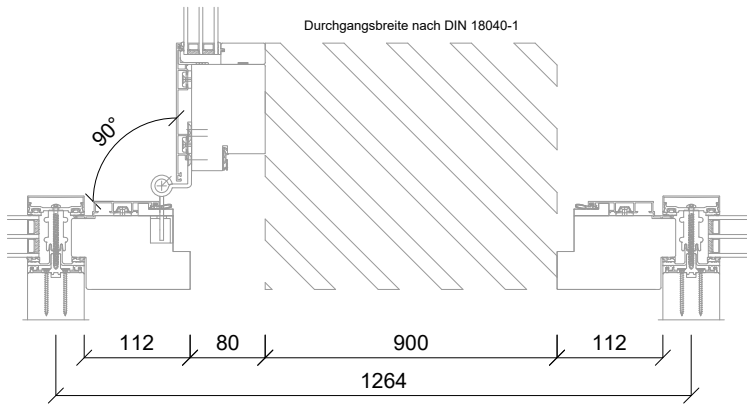

**batimet**  
Holz-Aluminium · Systeme · Fenster · Fassade

Enderstrasse 90 | D-01277 Dresden  
Telefon: +49 (0) 351.81186.0  
Telefax: +49 (0) 351.81186.11  
info@batimet.de | www.batimet.de

System	Datum	Name	Maßstab	
batimet TM60 SE + TA35 DS TNA FB Pfosten-Riegel-Konstruktion Horizontalschnitt Pfosten Bandseite	Gezeich.	08.04.2025	Pickel	Ansicht M1:2
	Gepr.			Detail -
Beschreibung	Norm			
Einsatzelement TA35 DS TNA FB Einspannrahmen 90 mm Flügelprofil Setzholz 146 mm	Zeichnungs-Nr.: 51753		Index: A	

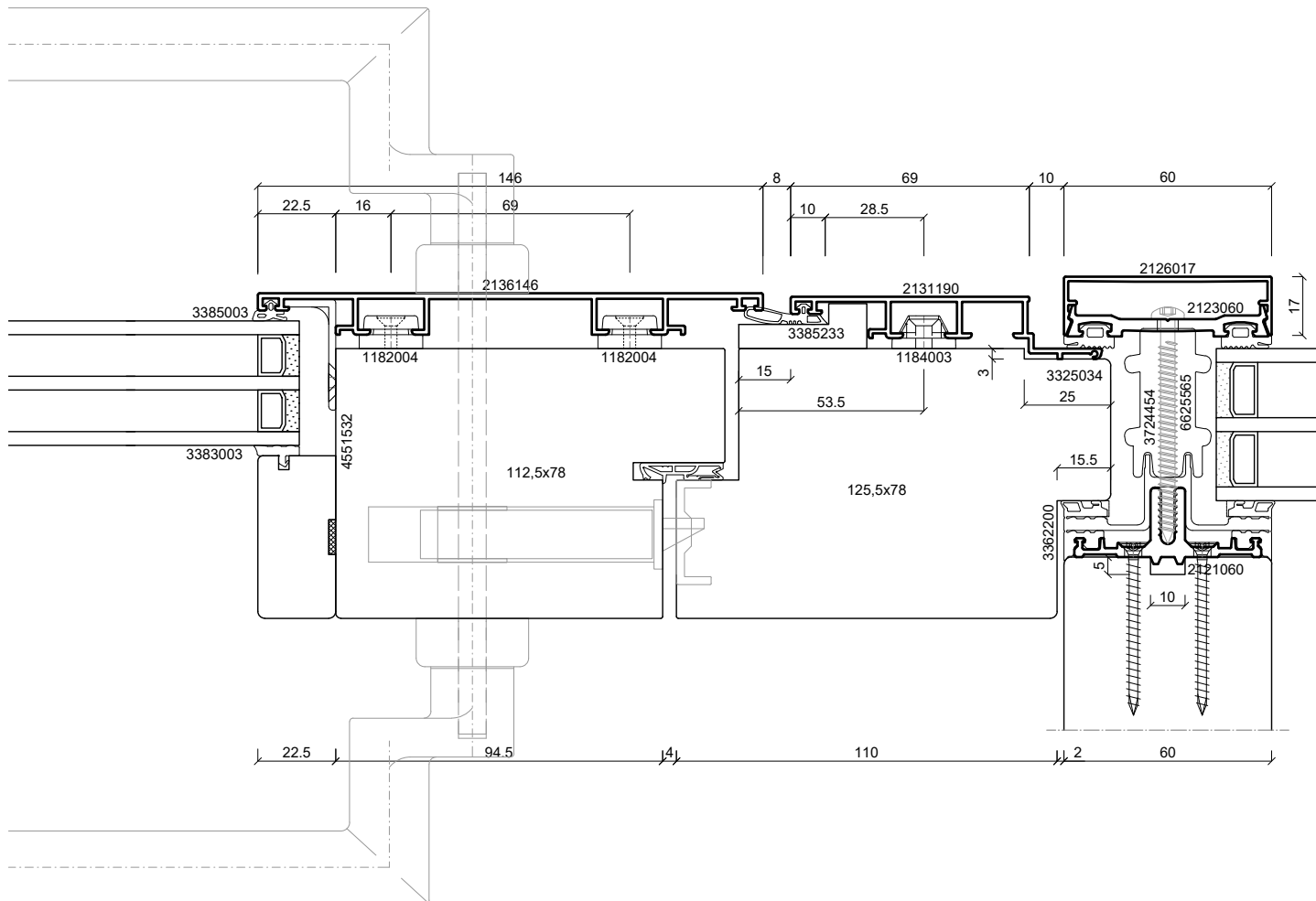
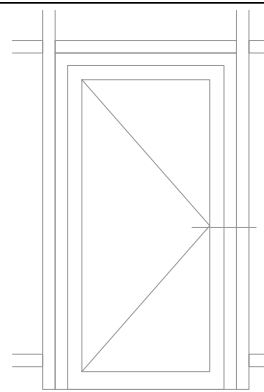

**batimet**  
Holz-Aluminium · Systeme · Fenster · Fassade

Enderstrasse 90 | D-01277 Dresden  
Telefon: +49 (0) 351.81186.0  
Telefax: +49 (0) 351.81186.11  
info@batimet.de | www.batimet.de

System  
batimet TM60 SE + TA35 DS TNA FB  
Pfosten-Riegel-Konstruktion  
Horizontalschnitt Pfosten Griffseite

Beschreibung  
Einsatzelement TA35 DS TNA FB  
Einspannrahmen 90 mm  
Flügelprofil Setzholz 146 mm

	Datum	Name	Maßstab	
Gezeich.	08.04.2025	Pickel	Ansicht	M1:2
Gepr.			Detail	-
Norm				
Zeichnungs-Nr.: 51754			Index: A	

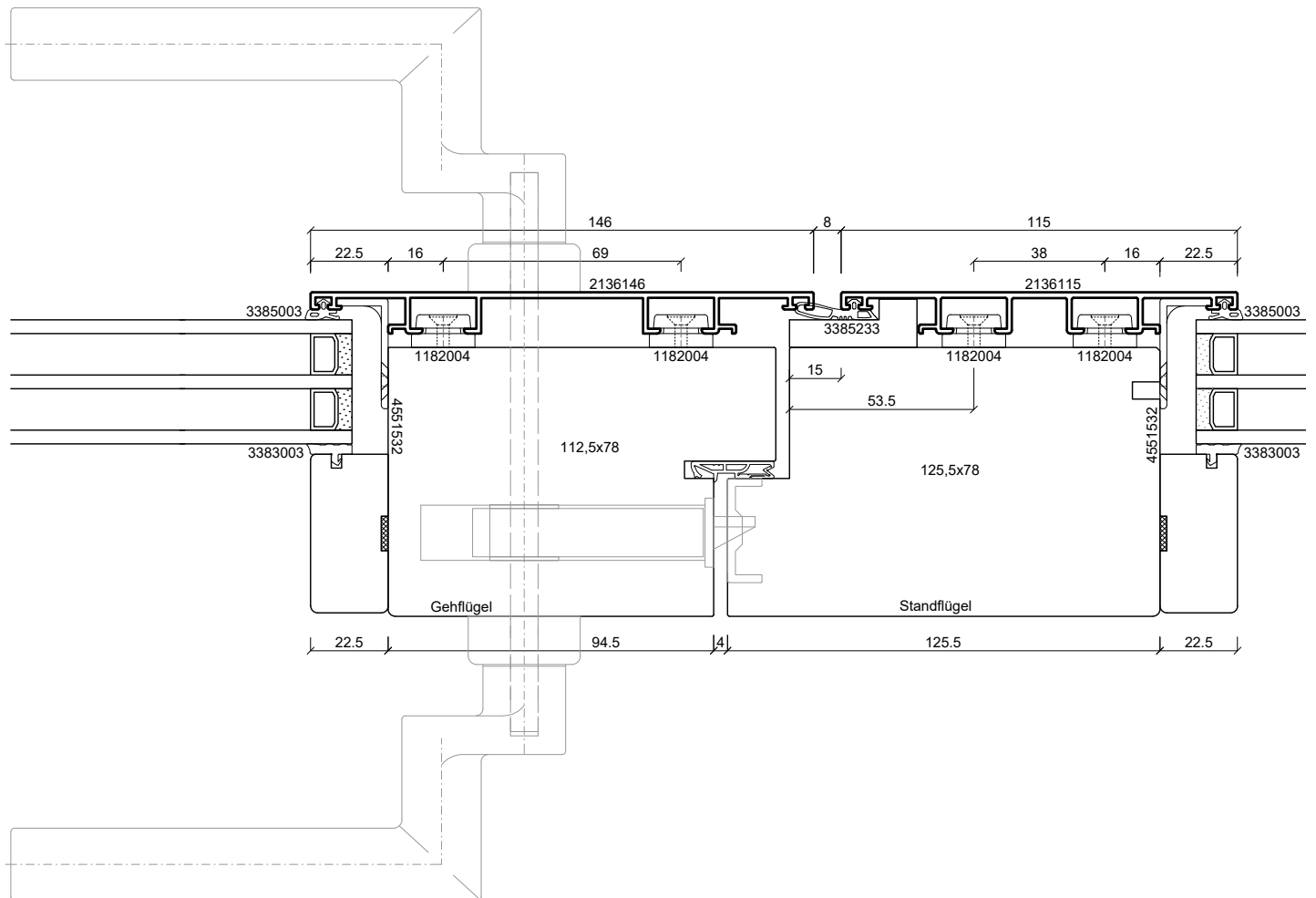
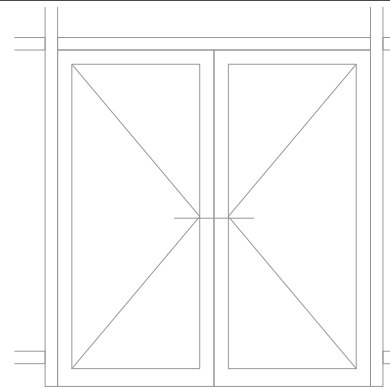

**batimet**  
Holz-Aluminium · Systeme · Fenster · Fassade

Enderstrasse 90 | D-01277 Dresden  
Telefon: +49 (0) 351.81186.0  
Telefax: +49 (0) 351.81186.11  
info@batimet.de | www.batimet.de

System	Datum	Name	Maßstab	
batimet TM60 SE + TA35 DS TNA FB Pfosten-Riegel-Konstruktion Horizontalschnitt Stulp	Gezeich.	08.04.2025	Pickel	Ansicht M1:2
	Gepr.			Detail -
Beschreibung	Norm			
Einsatzelement TA35 DS TNA FB Stulpprofil 115 mm Flügelprofil Setzholz 146 mm	Zeichnungs-Nr.: 51755		Index: A	

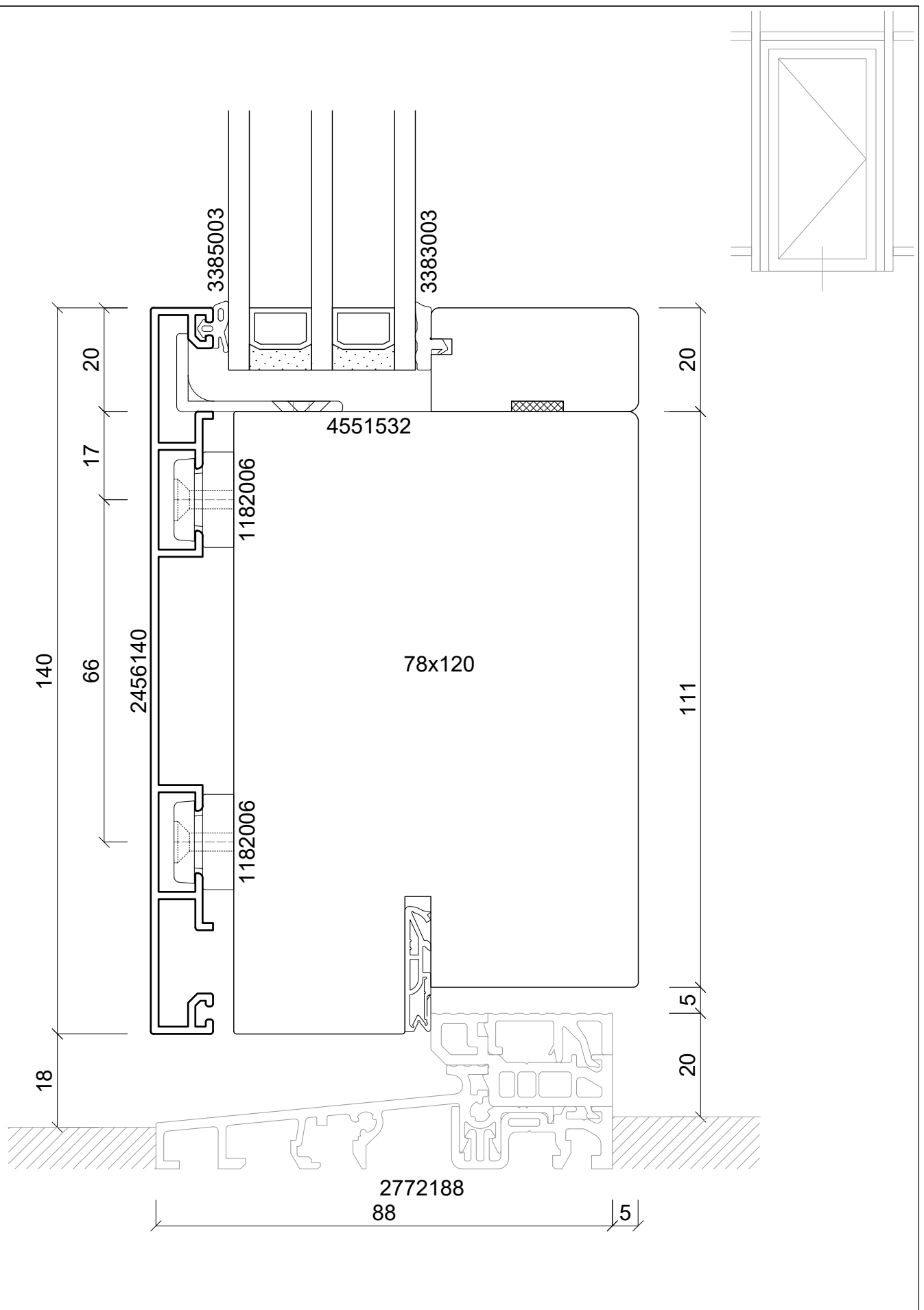

**batimet**  
Holz-Aluminium · Systeme · Fenster · Fassade

Enderstrasse 90 | D-01277 Dresden  
Telefon: +49 (0) 351.81186.0  
Telefax: +49 (0) 351.81186.11  
info@batimet.de | www.batimet.de

System	Datum	Name	Maßstab	
batimet TM60 SE + TA35 DS TNA FVNG Pfosten-Riegel-Konstruktion Vertikalschnitt Riegel	Gezeich.	08.04.2025	Pickel	Ansicht M1:1
	Gepr.			Detail -
Beschreibung	Norm			
Einsatzelement TA35 DS TNA FVNG Flügelprofil Setzholz 140 mm Schwelle 88 mm, barrierefrei	Zeichnungs-Nr.: 51771		Index: A	



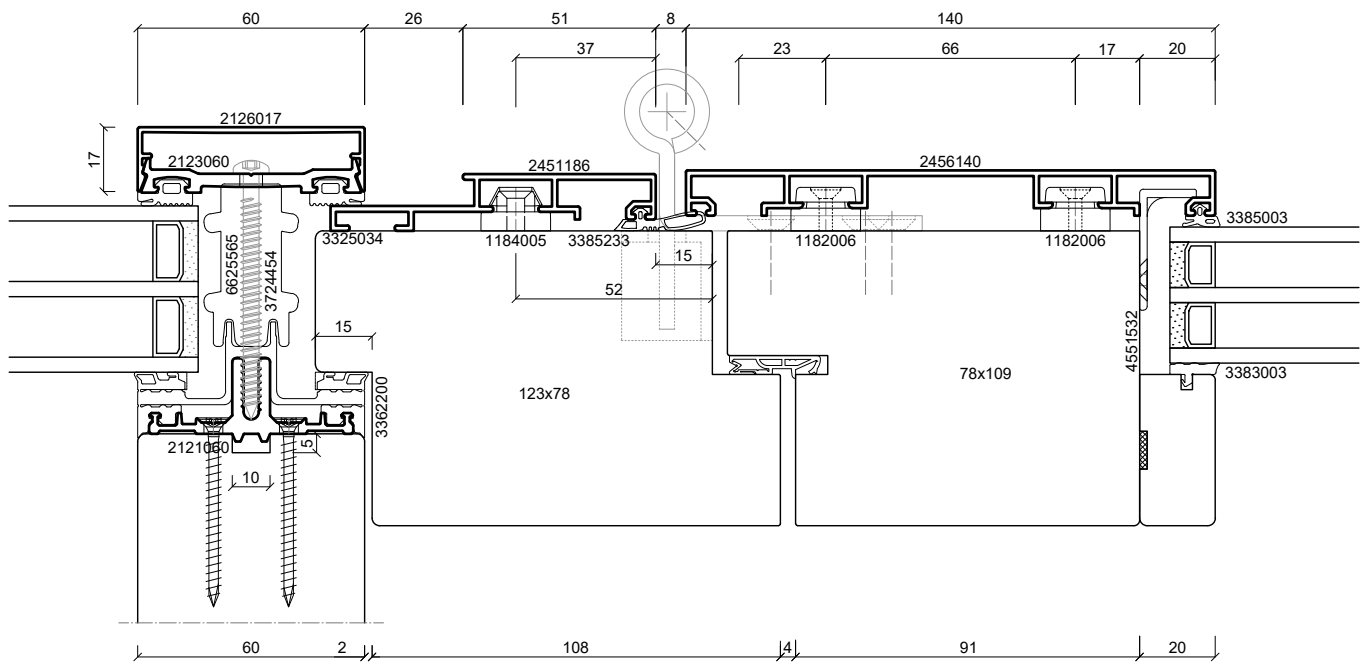
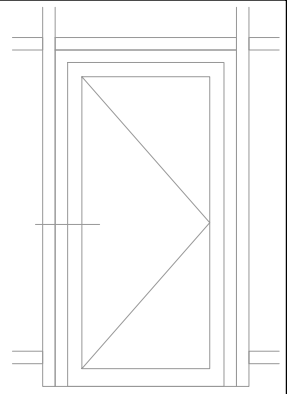
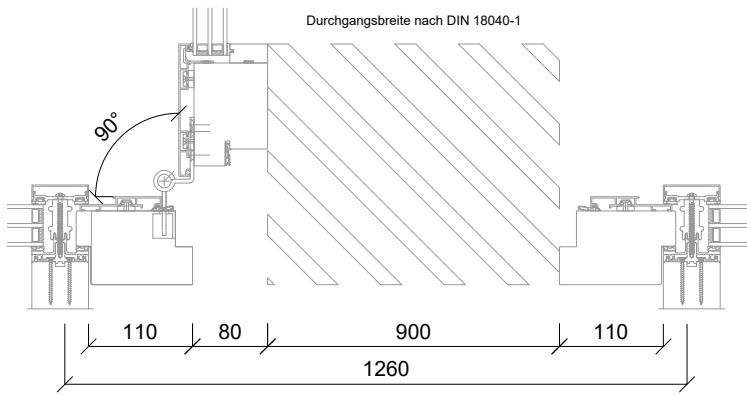

**batimet**  
Holz-Aluminium · Systeme · Fenster · Fassade

Enderstrasse 90 | D-01277 Dresden  
Telefon: +49 (0) 351.81186.0  
Telefax: +49 (0) 351.81186.11  
info@batimet.de | www.batimet.de

System  
batimet TM60 SE + TA35 DS TNA FVNG  
Pfosten-Riegel-Konstruktion  
Horizontalschnitt Pfosten Bandseite

Beschreibung  
Einsatzelement TA35 DS TNA FVNG  
Einspannrahmen 86 mm  
Flügelprofil Setzholz 140 mm

	Datum	Name	Maßstab	
Gezeich.	08.04.2025	Pickel	Ansicht	M1:2
Gepr.			Detail	-
Norm				
Zeichnungs-Nr.: 51773			Index: A	

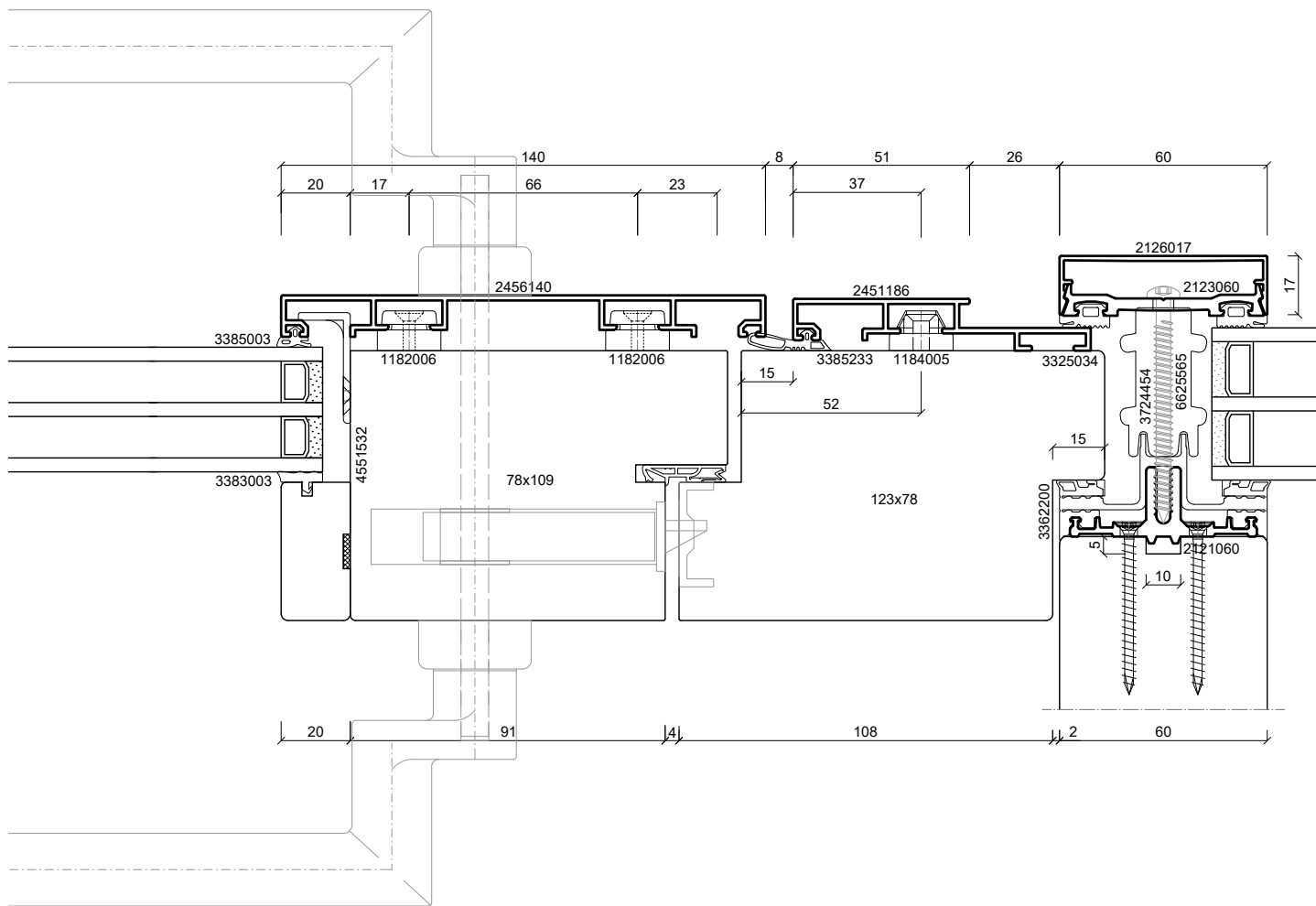
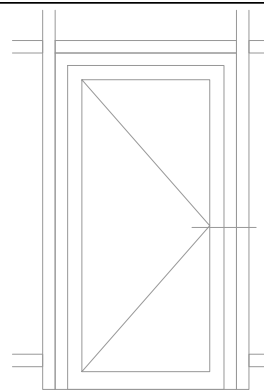

**batimet**  
 Holz-Aluminium · Systeme · Fenster · Fassade  
 Enderstrasse 90 | D-01277 Dresden  
 Telefon: +49 (0) 351.81186.0  
 Telefax: +49 (0) 351.81186.11  
 info@batimet.de | www.batimet.de

System		Datum	Name		Maßstab	
batimet TM60 SE + TA35 DS TNA FVNG Pfosten-Riegel-Konstruktion Horizontalschnitt Pfosten Griffseite	Gezeich.	08.04.2025	Pickel		Ansicht	M1:2
	Gepr.				Detail	-
Beschreibung	Norm					
Einsatzelement TA35 DS TNA FVNG Einspannrahmen 86 mm Flügelprofil Setzholz 140 mm	Zeichnungs-Nr.: 51774			Index: A		

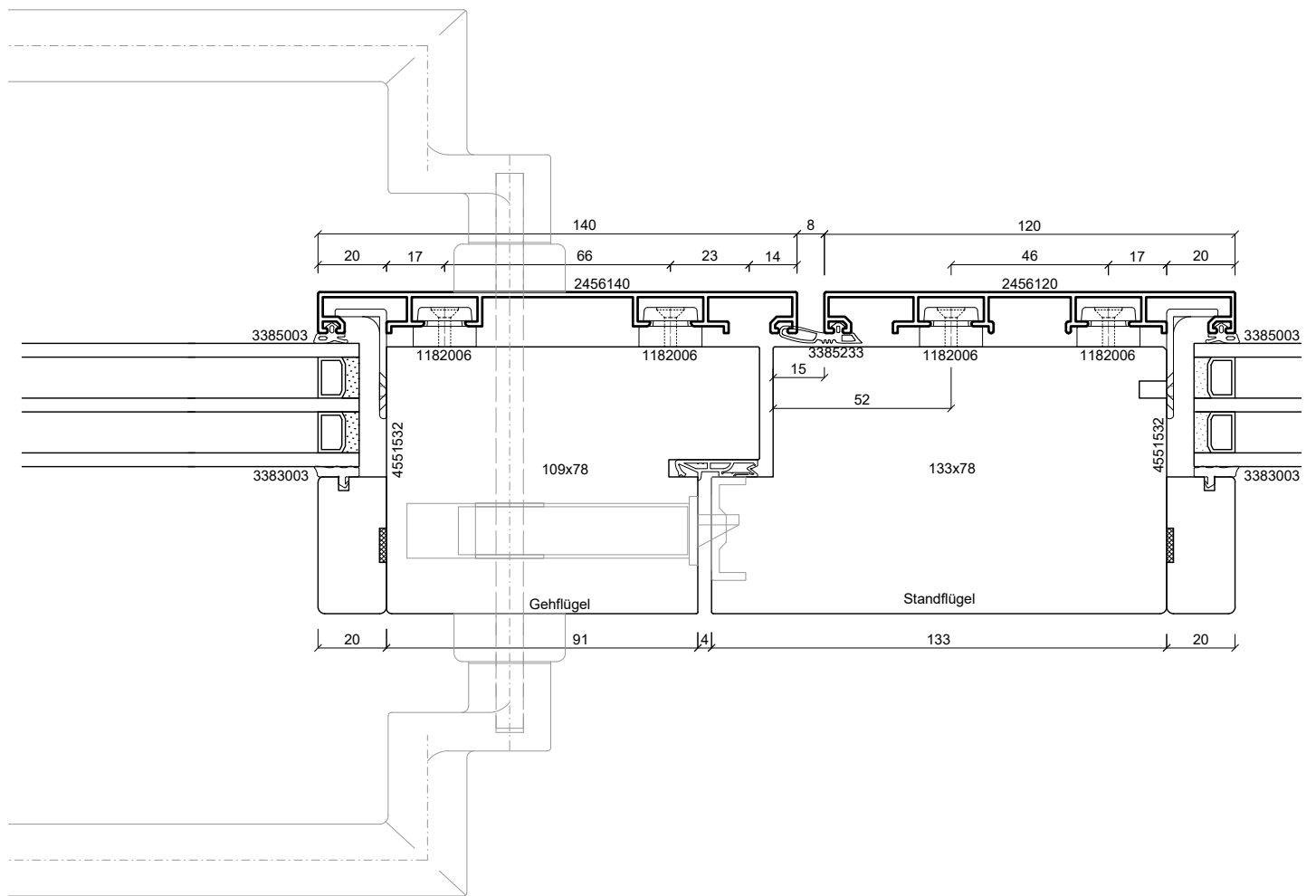
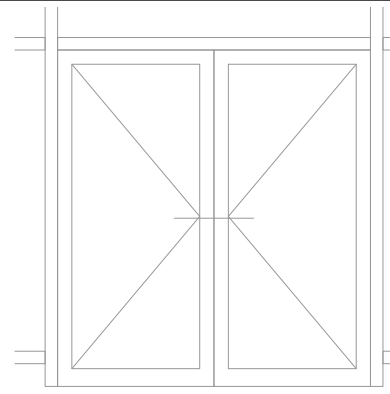

 Holz-Aluminium · Systeme · Fenster · Fassade Enderstrasse 90   D-01277 Dresden Telefon: +49 (0) 351.81186.0 Telefax: +49 (0) 351.81186.11 info@batimet.de   www.batimet.de	System		Datum	Name	Maßstab	
	batimet TM60 SE + TA35 DS TNA FVNG Pfosten-Riegel-Konstruktion Horizontalschnitt Stulp	Gezeich.	08.04.2025	Pickel	Ansicht	M1:2
		Gepr.			Detail	-
	Beschreibung	Norm				
	Einsetzelement TA35 DS TNA FVNG Stulpprofil Setzholz 120 mm Flügelprofil Setzholz 140 mm	Zeichnungs-Nr.: 51775			Index: A	